



LED-3283DE

denver.eu

18/04/2023



SAFETY INSTRUCTIONS

IMPORTANT SAFETY INSTRUCTIONS - PLEASE READ CAREFULLY BEFORE USE.

The following safety instructions are located on the back of the TV.



DANGER OF ELECTRIC SHOCK! NEVER REMOVE THE SCREWS OF THE COVER. NO USER-SERVICEABLE PARTS IN THE DEVICE. REPAIR ONLY BY QUALIFIED SERVICE PERSONNEL.



The exclamation mark in the equilateral triangle indicates important operating and maintenance instructions



The flash in the equilateral triangle indicates high voltage in the device, which can lead to electric shock

Please follow the instructions below:

- ❖ Do not use this TV near water.
- ❖ Only clean the device with a damp cloth.
- ❖ Do not block any ventilation openings.
- ❖ Set up the television in accordance with the supplied quick guide and these operating instructions.
- ❖ Lay the power cable so that it cannot be stepped on or pinched. Pay special attention to the plug and the point at which the cable is led out of the television.
- ❖ Do not let the power cord hang over the edge of the table.
- ❖ Disconnect the TV from the mains if there is a thunderstorm or if it is not used for a long period



WARNING! EXPOSE THE TELEVISION TO AVOID FIRE OR ELECTRIC SHOCK OR RAIN OR MOISTURE. THE TELEVISION SHOULD NEVER BE EXPOSED TO SPLASH / DRIP WATER AND NO OBJECTS FILLED WITH LIQUID ON THE TELEVISION

NOTE: Open flames (such as candles) should never be placed on the TV
Smells from the TV

New TVs can cause unusual smells when they are switched on for the first time.

Due to the manufacturing process of the components, the television and other electronic products may have parts that produce odors when they are first turned on and warmed up. The smell usually disappears after a few days of use and does not return.

This is normal and occurs with many electronic devices. Ensure that there is sufficient ventilation in and around the device so that the smell can disappear.

EXTERNAL SCHEMATIC AND INSTALLATION

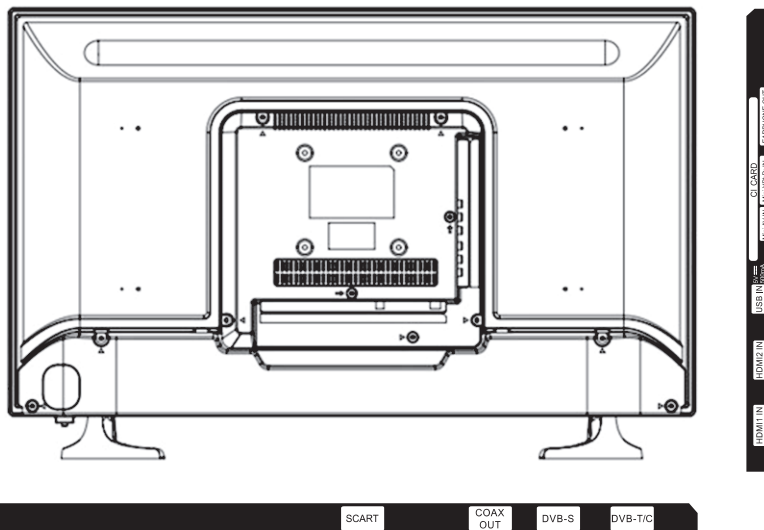

SCART: AV input from a device like VCR

Coax Out: Digital Audio Output from TV

DVB-S: Connect RF signal from satellite/DVB-S

DVB-T/C: Connect Analog/ATV signal or Digital/ DVB-T or DVB-C signal

HDMI1/HDMI2: Connect HDMI input signal from signal source such as DVD

USB: USB support multimedia playback and software upgrade

CI Slot: Insert CI card for Digital TV

Mini AV In: Mini AV input from video playback device

Mini YPbPr In: Mini component input from a video playback device

Earphone Out: Audio output from TV through Earphone

EXTERNAL SCHEMATIC AND INSTALLATION

Antenna/Cable Connection

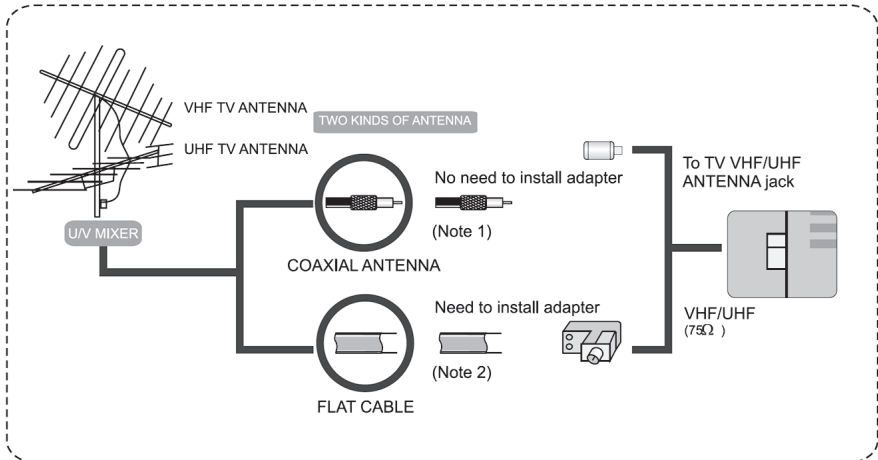

- Connect the Plug of the antenna cable or CATV cable to the cable (not provided with this unit), then connect to the antenna input of this unit for best reception.
- If the antenna cable in your home is other than the above two or you have problems in installing the antenna, please contact your dealer.

Notes:

- Current outdoor antenna or cable TV use 75 OHM coaxial antenna cable. For better reception suggest this kind of antenna cable
- Flat cable or indoor antenna are old designed, the reception may not be good enough

REMOTE CONTROLLER

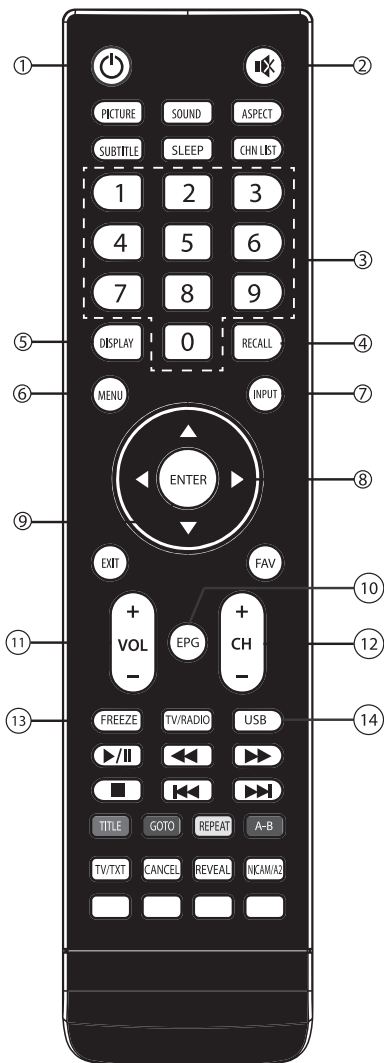

1. POWER (⏻)

Press to turn the TV on or off (Standby).

2. MUTE (🔇)

Press to mute or restore the volume.

3. PROGRAM SELECT (0-9)

Press to select the TV channel directly.

4. RECALL

Press to return to the previously viewed channel/ Press to back in previous state (Optional).

5. DISPLAY

Press to display relevant information such as screen format, source, etc.

6. MENU

Press to enter or exit from the TV menu.

7. INPUT

Press to select the input source mode.

8. UP/DOWN/LEFT/RIGHT Cursor (▲/▼/◀/▶)

Navigate the menu.

9. ENTER

Press to confirm and execute the selection.

10. EPG

Display the EPG interface in DTV mode

11. VOLUME UP/DOWN (V+/V-)

Press to adjust the volume.

12. PROGRAM UP/DOWN (CH+/CH-)

Press to select previous/ next channel.

13. FREEZE

Press to hold/ freeze the current screen without update & change. Press again to release the freeze state (RF Source only.)

14. USB

Press to select USB mode directly (Optional).

REMOTE CONTROLLER

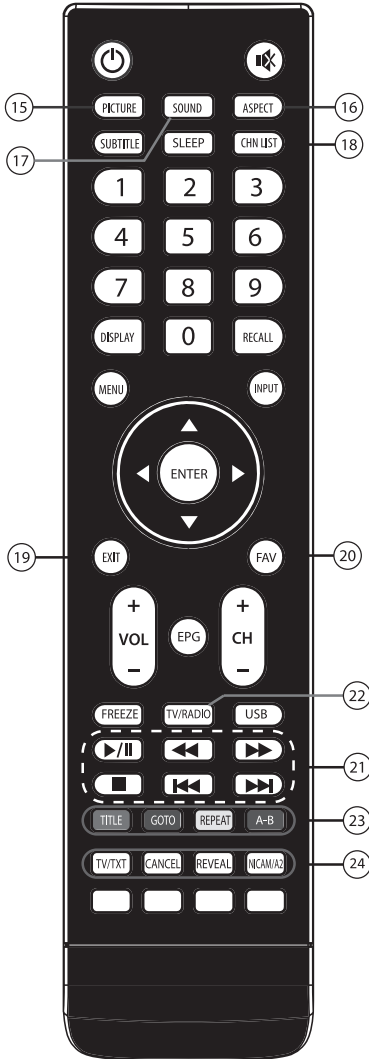

15. Picture Mode (P.M.)

Press to select the desired picture mode.

16. ASPECT

Press to select the desired picture aspect ratio.

17. Sound Mode (S.M.)

Press to select the desired sound mode.

18. CHN LIST

Press to go to channel list.

19. EXIT

Press to exit default browser.

20. FAV

Press to view your favorite channel list.

21. USB Play Control Buttons * Play & Pause (▶||)

Press to stop the running media file.

Stop (■)

Press the stop button to exit full-screen playback, access to the preview.

Fast Backward Button (◀◀)

Press to fast reverse.

Fast Forward (▶▶)

Press to fast forward.

Previous (◀◀)

Press to play the previous file.

Next (▶▶)

Press to play the next file.

22. TV/RADIO

Switch between TV and Radio

23. Color Buttons (R,G,Y,B)

TITLE: Shows the title of the media

GOTO: Go to the desired time

REPEAT: Repeat the media playback

A-B: A-B Repeat function enables playback to a specific section repeatedly by setting the start point (A) and end point (B)

24. Teletext Keys

TV/TXT: Load or exit teletext menu

CANCEL: Back to TV Program while searching a teletext page

REVEAL: Display or hide hidden information

NICAM/A2: Select the desired sound playback depending on the channel

SOURCE

Press **INPUT** button to display the input source list
Press **▼ / ▲** or **OK** button to select the input source you want
Press **OK** button to enter the input source
Press **EXIT** button to quit



BASIC OPERATION

First Time Installation

Connect an RF cable from the TV's input called "RF-In" and to your TV Aerial socket.

Select Language

Press **◀ / ▶** button to select the language to be used for menus and message.

Select Country

Press **▼ / ▲** button to highlight country menu.

Press **◀ / ▶** button to select the country you want to

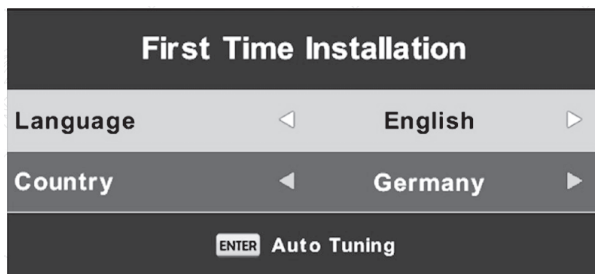

BASIC OPERATION

Auto Tuning

First tuning ATV, press Menu and left arrow button to skip ATV tuning,

Second tuning DTV, press Menu and left arrow button to skip DT

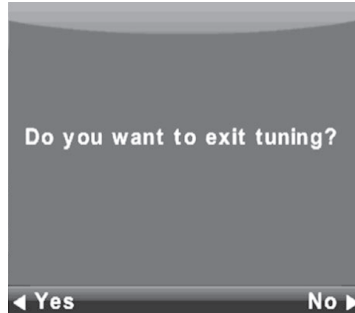
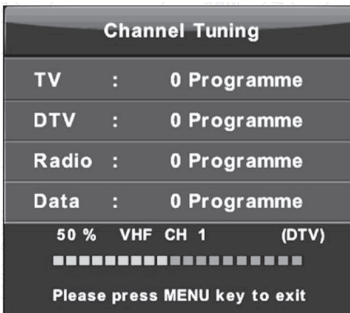
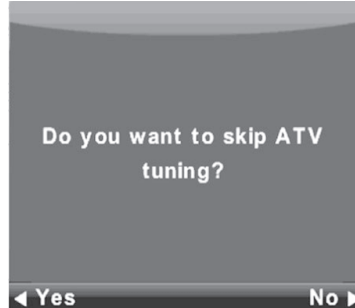
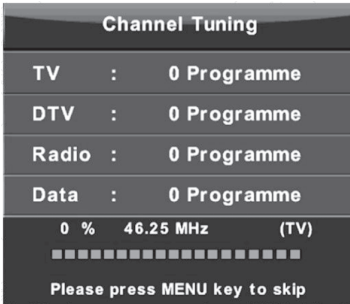
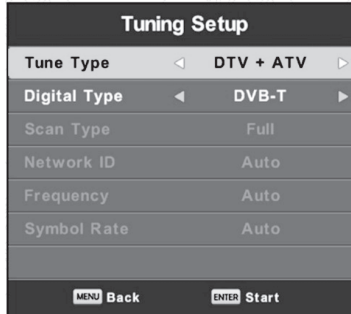

BASIC OPERATION

Setup

Press **MENU** button to display the main menu.

Press **◀ / ▶** button to select **SETUP** in the main menu.



Press **▼ / ▲** button to select the option that you want to adjust in the **SETUP** menu.

Press **Enter** button to adjust.

After finishing your adjustment, Press **Enter** button to save and return to the previous menu.

Language

Select an OSD menu language can be displayed. Default English is selected as menu language.

Press **▼ / ▲ / ◀ / ▶** button to select Menu Language.



TT Language

Press **▼ / ▲** button to select TT Language, then press **Enter** button to enter sub-menu.

Press **▼ / ▲ / ◀ / ▶** button to select TT language.



BASIC OPERATION

Audio Languages

Press ▼ / ▲ button to select Audio Languages, then press **Enter** button to enter sub-menu.

Press ◀ / ▶ button to select the primary of Audio Languages.

Press ▼ / ▲ / ◀ / ▶ button to select the Audio Languages.



Subtitle Language

Press ▼ / ▲ button to select Subtitle Language, then press **Enter** button to enter sub-menu.

Press ◀ / ▶ button to select the primary of Subtitle Language.

Press ▼ / ▲ / ◀ / ▶ button to select the Subtitle Language.



Hearing Impaired

Press ▼ / ▲ button to select Hearing Impaired, then press **Enter** button to select On or Off.

PVR File System

Press ▼ / ▲ button to select PVR File System, then press **Enter** button to enter sub-menu.

Press ▼ / ▲ button to select Check PVR File System,

Then press **Enter** button to enter, it will check the USB speed.



BASIC OPERATION

Aspect Ratio

Press ▼ / ▲ button to select Aspect Ratio, then press **Enter** button to enter sub-menu.

Press ▼ / ▲ button to select aspect ratio. (Available options are: Auto, 4:3, 16:9, Zoom1, Zoom2)

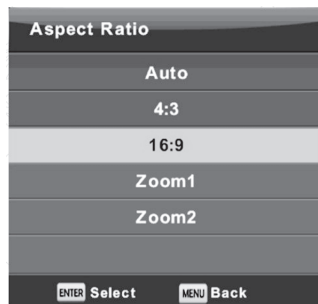

Blue Screen

Press ▼ / ▲ button to select Blue Screen, then press **Enter** button to select On or Off.

First Time Installation

Press ▼ / ▲ button to select First time installation, then press **Enter** button to enter.

Reset

Press ▼ / ▲ button to select Reset, then press **Enter** button to enter sub-menu.

Software Update (USB)

Press ▼ / ▲ button to select Software Update (USB), plug your USB device in the USB slot, then press **Enter** button to update the right software.

HDMI CEC

Press ▼ / ▲ button to select HDMI CEC, then press **Enter** button to enter the sub-menu.

HDMI CEC Press ◀ / ▶ button to turn the HDMI CEC On or Off.

HDMI ARC Press ◀ / ▶ button to turn the HDMI ARC On or Off.

Auto Standby Press ◀ / ▶ button to turn the Auto Standby On or Off.

Device List Press **Enter** button to open the main menu of device.

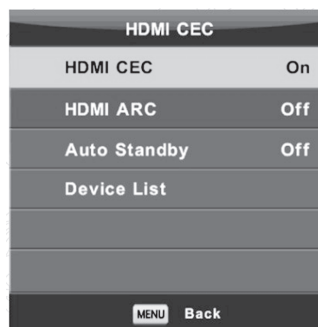

BASIC OPERATION

Picture

Press **MENU** button to display the main menu.

Press ◀ / ▶ button to select **PICTURE** in the main menu

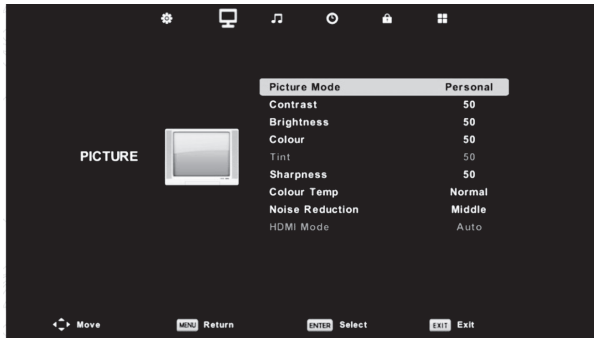

Press ▼ / ▲ button to select the option that you want to adjust in the **PICTURE** menu.

Press **OK** button to adjust.

After finishing your adjustment, Press **MENU** button to save and return back to the previous menu

Picture Mode

Press ▼ / ▲ button to select Picture Mode, then press **OK** button to enter sub-menu.

You can change the value of contrast, brightness, color, sharpness and tint when the picture is in

Personal mode.

TIPS: You can press PMODE button to change the Picture Mode directly



BASIC OPERATION

Contrast/ Brightness/ Color/ Tint / Sharpness

Press ▼ / ▲ button to select option, then press ◀ / ▶ button to adjust.

Contrast Adjust the highlight intensity of the picture, but the shadow of the picture is invariable.

Brightness Adjust the optical fiber output of the entire picture, it will affect dark region of the picture.

Color Adjust the saturation of the picture based on your own liking

Tint Use in compensating color changed with the transmission in the NTSC code.

Sharpness Adjust the peaking in the detail of the picture

Color Temp

Change overall color cast of the picture

Press ▼ / ▲ button to select Color Temperature, then press **OK** button to enter sub-menu.

Press ▼ / ▲ button to select Color Temperature. (Available Picture mode: Cold, Normal, Warm).

Change the value of red, green and blue when the color temperature is in **User** mode

Cold Increase the blue tone for the white.

Normal Set to default color temperature.

Warm Increase the red color for the white

Noise Reduction

Filter out and reduces the image noise to improve picture quality.

Press ▼ / ▲ button to select Noise Reduction , then press **OK** button to enter sub-menu.

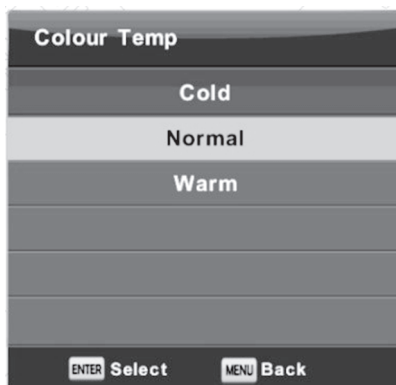

BASIC OPERATION

Off Select to turn off video noise detection.

Low Detect and reduce low video noise.

Middle Detect and reduce moderate video noise.

High Detect and reduce enhanced video noise.

Default Set as Default.

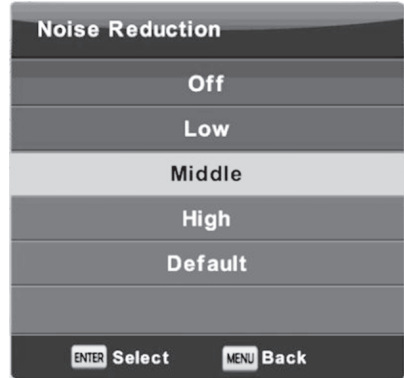

Sound

Press **MENU** button to display the main menu.

Press ◀ / ▶ button to select **SOUND** in the main menu

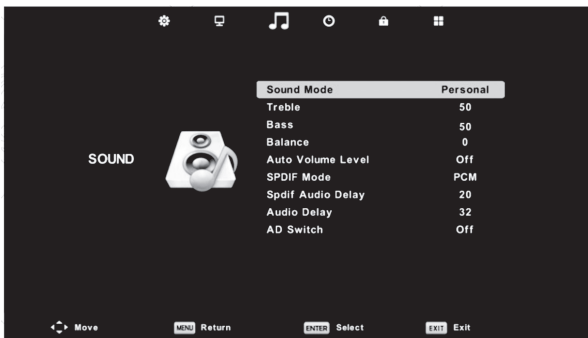

Press ▼ / ▲ button to select the option that you want to adjust in the **SOUND** menu.2.

Press **Enter** button to adjust.

After finishing your adjustment, Press **Enter** button to save and return to the previous menu

BASIC OPERATION

Sound Mode

Press ▼ / ▲ button to select Sound Mode, then press Enter button to enter sub-menu. Press ▼/▲ button to select.

You can change the value of Treble and Bass when the sound is in Personal mode.

TIPS: You can press **S.MODE** button on the remote control to change the Sound Mode directly.

Standard Produces a balanced sound in all environments.

Music Preserves the original sound. Good for musical programs.

Movie Enhances treble and bass for a rich sound experience.

Sports Enhances vocals for sports.

Personal Select to customize sound settings

Note: The treble and bass are only available in **Personal** mode, you can adjust them as you like.

Balance

Press ▼ / ▲ button to select option, Press ◀ / ▶ button to adjust.

Auto Volume level

Press ▼ / ▲ button to select Auto Volume Level, then press ◀ / ▶ button to select On or Off.

SPDIF Mode

Press ▼ / ▲ button to select SPDIF Mode, then press ◀ / ▶ button to select Off / PCM / Auto

AD Switch

Press ▼ / ▲ button to select AD Switch, then press ◀ / ▶ button to select On or Off.

Amblyopia function for the blind, the tracks will be mixed describe the current screen .

It needs code stream to support.

Note:

Balance: This item can adjust the speaker's output, it enables you to listen to best at your position.

Auto Volume: This item is used for reducing the difference between channel and program's volume automatically.



BASIC OPERATION

Channel

Press **MENU** button to display the main menu.

Press **◀ / ▶** button to select **CHANNEL** in the main menu



1. Press **▼ / ▲** button to select the option that you want to adjust in the **CHANNEL** menu.

2. Press **Enter** button to adjust.

3. After finishing your adjustment, Press **Enter** button to save and return to the previous menu

Auto Tuning

Press **▼ / ▲** button to select Auto Tuning, then press **Enter/▶** button to enter

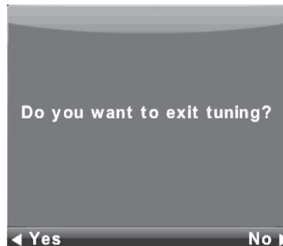
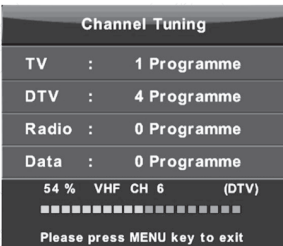
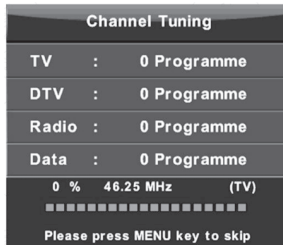
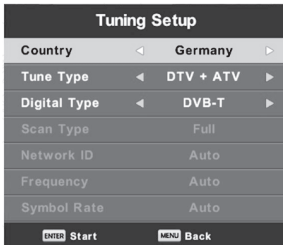

BASIC OPERATION

ATV Manual Tuning

Current CH>

Set the channel number.

Color System>

Select the color system

Sound System>

Select the Sound system

Fine-Tune>

Adjust the frequency of the channel finely.
(Available System: AUTO, PAL , SECAM)

Search>

Start searching channel



DTV Manual Tuning

Press ▼ / ▲ button to select Manual Tuning, then press **Enter** button to enter sub-menu.

Press ◀ / ▶ button to select channel, then press **Enter** button to search program.

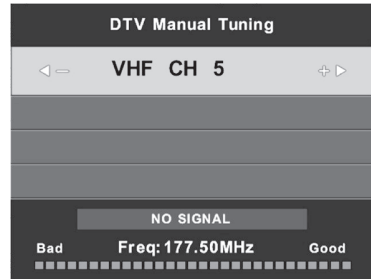

Program Edit

Press ▼ / ▲ button to select Program Edit, then press **Enter** button to enter sub-menu

The three ● ● ● colored key is the shortcut key for programming the channel

First press ▼ / ▲ to highlight the channel you want to select, then:



BASIC OPERATION

Press the **Red** button to delete the program in the list.

Press the **Yellow** button to move the channel in favorite list.

Press the **Blue** button to skip the selected channel.

Press Fav button to add or remove the channel to your favorite list.

(Your TV set will skip the channel automatically when using CH+/- to view the channels.)

Schedule List

Press **▼ / ▲** button to select Schedule List, then press **Enter** button to enter sub-menu.

It is available in source

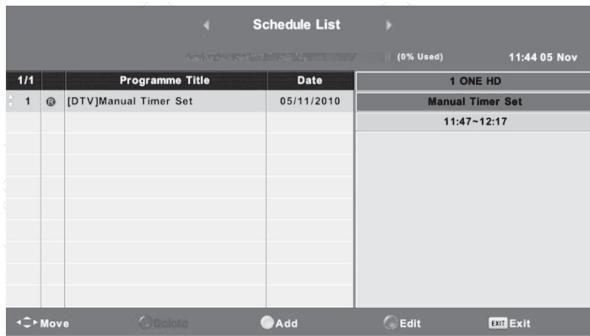

Press the **YELLOW** button to enter the interface below:

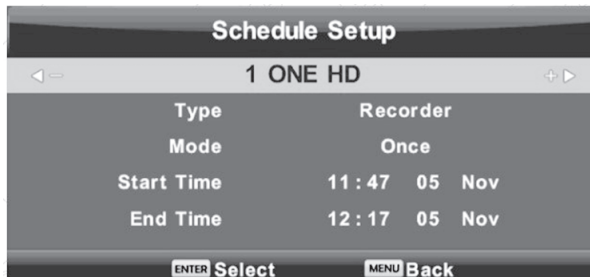

BASIC OPERATION

When the time appointment is conflict, it will produce a warning message:



Signal Information

Press ▼ / ▲ button to select **Signal Information**, press the **Enter** button to see the detail information

about the signal. Only available when there is signal in DTV.

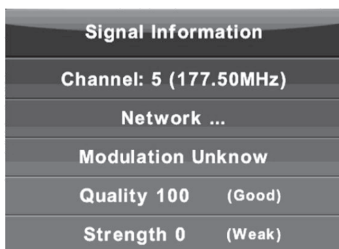

The CHANNEL List in Satellite Source

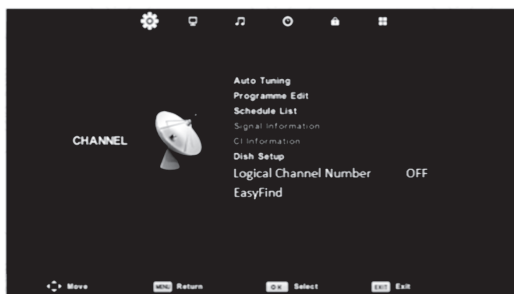

BASIC OPERATION

Auto Tuning

Press ▼ / ▲ button to select Auto Tuning, then press **Enter/▶** button to enter

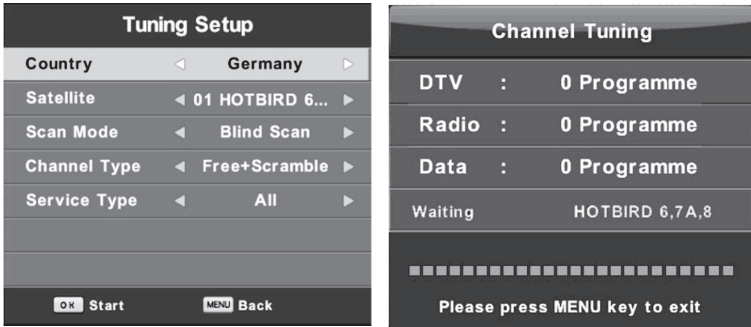

Dish Setup

Press ▼ / ▲ button to select Dish Setup, and then press **Enter/▶** button to enter.

Press MENU button to call out the main menu.

Highlight “Channel” using navigation buttons and press OK to enter it.

Then highlight “Dish Setup” and press OK to enter it.

Press LEFT/RIGHT navigation button to highlight Left, Middle or Right column.

Press EXIT button to return.



BASIC OPERATION

A. When the “Satellite” column is highlighted:

(1) Press **YELLOW** button to enter Add menu.

Satellite Name

Press **RIGHT** navigation button to enter rename page.

Use navigation buttons to complete a new name.

Longitude Direction

Press **LEFT/RIGHT** navigation button to select desired option.

Longitude Angle

Press **LEFT/RIGHT** navigation button to move the cursor and press number buttons on remote control to input desired value.

Band

Press **LEFT/RIGHT** navigation button to select desired option.

(2) Press **GREEN** button on remote control to enter **Edit** menu.

The operations of Edit menu are the same as Add menu.

(3) Press **BLUE** button on remote control to enter Scan menu.

Press **UP/DOWN** navigation button to highlighted desired item.

Press **RIGHT** navigation button to select desired Scan Mode, Channel Type and Service Type.

(4) Press **RED** button to delete

Press **EPG** button to switch satellite and Transponder.

B. When the “Transponder” (Middle) column is highlighted:

(1) Press **YELLOW** button on remote control to enter Add menu.

Frequency

Press **LEFT/RIGHT** navigation button to move the cursor and press number buttons on remote control to input desired value.

Symbol (ks/s)

Press **LEFT/RIGHT** navigation button to move the cursor and press number buttons on remote control to input desired value.

Polarity

Press **LEFT/RIGHT** navigation button to select desired option

(2) Press **GREEN** button on remote control to enter Edit menu

The operations of Edit menu are the same with Add menu.

(3) Press **BLUE** button on remote control to enter Scan menu.

Press **UP/DOWN** navigation button to highlighted desired item.

Press **LEFT/RIGHT** navigation button to select desired Scan Mode, Channel Type and Service Type

BASIC OPERATION

C. When the “Ku_ASTRA...” (Right) column is highlighted:

LNB (Low Noise Block) Type

Press LEFT/RIGHT navigation button to enter submenu. Then use UP/DOWN navigation button to select desired option.

LNB Power

Press LEFT/RIGHT navigation button to select desired option.

22 kHz

Press LEFT/RIGHT navigation button to select desired option.

Toneburst

Press LEFT/RIGHT navigation button to select desired option.

DisEqc1.0 (Digital Satellite Equipment Control)

Press LEFT/RIGHT navigation button to select desired option.

DisEqc1.1

Press LEFT/RIGHT navigation button to select desired option.

Motor

Press LEFT/RIGHT navigation button to select desired option

EPG

Press EPG in the remote control to record the programs.

7 Day TV GUIDE		
12:00 - 12:59	05 Nov 2010	Sports Age 09
Another high octane hour of ANDRA Drag Racing only on ONE. The Rocket Allstars fire up at the Sydney Dragway for another action packed Friday Night on the quarter mile.		
#BJT[Teo © Ten]w TD3C4 yyjheTEDU_i(UiElyXJkfv\$y\$©W3#rli=VTC33\$X3		
[p]hkrj -->]kq]e[
05 Nov 2010 12:03:58		05 Nov 2010
1 ONE HD	12:00-12:59	Drag Racing: ANDRA Pro Series Now
2 AFD0, 4:3	12:59-15:00	Rugby: Grand Slam Tour 2009 Next
3 AFD1, 16:9	15:00-15:30	Sports Tonight Late
4 AFD1, 4:3	15:30-16:01	MVP
5 AFD2, 16:9	16:01-16:31	Real NBA
6 AFD2, 4:3	16:31-17:01	Omnisport
7 AFD3, 16:9	17:01-20:00	Football: Arsenal TV
8 AFD3, 4:3	20:00-21:00	Football: Bundesliga Weekly Highlights
Record	Remind	Prev Day
Move View	Details	Next Day
		EXIT Exit

Press UP/DOWN navigation button to select preferred program.

Press LEFT/RIGHT navigation button to switch between left column and right column.

When a program is highlighted (cursor moved to Right column):

Press **RED** button to record program.

Press **GREEN** button repeatedly to set a reminder.

Press **YELLOW** button to display program guide of previous day.

Press **BLUE** button to display program guide of next day.

BASIC OPERATION

Time

Press **MENU** button to display the main menu.

Press ◀ / ▶ button to select **TIME** in the main menu.



Press ▼ / ▲ button to select the option that you want to adjust in the **TIME** menu.2.

Press **Enter** button | to adjust.

After finishing your adjustment, Press **Enter** button to save and return to the previous menu

Off Time Press ◀ / ▶ button to select On/Off

On Time Press ◀ / ▶ button to select On/Off

Time Zone Press ▼ / ▲ button to select Time Zone, then press **Enter** button to enter sub-menu.

Press ▼ / ▲ / ◀ / ▶ button to select time zone



BASIC OPERATION



Sleep Timer

Press ▼ / ▲ button to select Sleep Timer, then press **Enter** button to enter sub-menu.

Press ▼ / ▲ button to select.

(Available options are:

Off, 10min, 20min, 30min, 60min, 90min, 120min, 180min, 240min).



Auto Standby

Press ▼ / ▲ button to select Auto Standby, then press **ENTER** button to enter sub-menu

Press ▼ / ▲ button to select

Tips: The remote control does not make any operation in the hypothesis time, it will close down automatically. If you do any operation, it will reset time.



OSD Timer

Press ▼ / ▲ button to select OSD Timer, then press **ENTER** button to enter sub-menu

Press ▼ / ▲ button to select

BASIC OPERATION

Lock

Press **MENU** button to display the main menu.

Press ◀ / ▶ button to select **Lock** in the main menu

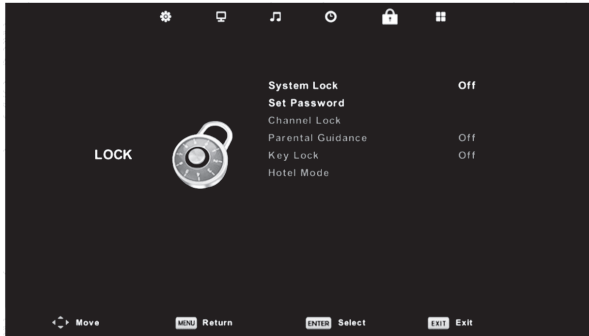

Press ▼ / ▲ button to select the option that you want to adjust in the **LOCK** menu.

Press **Enter**/◀ / ▶ button to adjust.

After finishing your adjustment, Press **MENU** button to return back to the previous menu



System Lock

Press ▼ / ▲ button to select System Lock,
Then press ENTER button to make following four
options valid.

Default Password is 0000, if you forget what you set,
please call service center.



Set Password

Press ▼ / ▲ button to select Set Password,
then press **Enter** button to enter sub-menu to set new
password.

BASIC OPERATION

Channel Lock

Press ▼ / ▲ button to select Channel Lock then press **Enter** button to enter sub-menu to select.

Press **GREEN** button to lock or unlock the channel.



Parental Guidance

Press ▼ / ▲ button to select Parental Guidance, then press **Enter** button to enter sub-menu to select the number of age which is suitable for your children.



Key Lock

Press ▼ / ▲ button to select Key Lock, then press ◀ / ▶ button to select Off or On. When Key Lock's status is on, you can't use the Key panel button.

BASIC OPERATION

Hotel

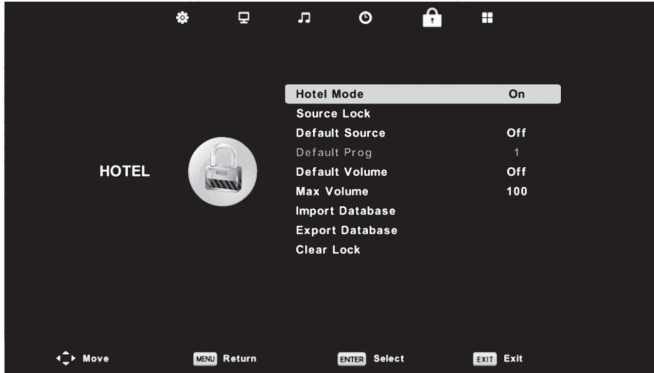

Press ▼ / ▲ button on the remote control to select hotel mode in the **Lock** menu.

Press **Enter** button on the remote control to enter the sub-menu.

After finishing your adjustment, Press **MENU** button to save and return back to the previous menu.

Hotel Mode

Press ▼ / ▲ button to select Hotel Mode, then press ◀ / ▶ button to select on or off.

Source Lock

Press ▼ / ▲ button to select Source Lock to lock the source you want, then press **Enter** button to enter sub-menu to select.

Default Source

Press ▼ / ▲ button to select Default Source, then press ENTER button to enter sub-menu to select.

Default Prog

Press ▼ / ▲ button to select Default Prog, then press ◀ / ▶ button to adjust.

It is available when the default source is TV.

Max Volume

Press ▼ / ▲ button to select Max Volume, then press ◀ / ▶ button to adjust.

Clear Lock

Press ▼ / ▲ button to select Clear Lock, then press **Enter** button to clear the setting you have done before

MULTIMEDIA OPERATION

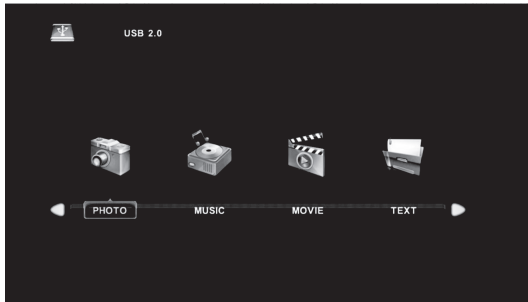

Media

Note: Before operating **Media** menu, Plug in USB device, then press INPUT button to set the Input Source to **Media** .

Press **▼ / ▲** button to select **Media** in the Source menu, then press **Enter** button to enter.

Press **◀ / ▶** button to select the option you want to adjust in the main **Media** menu, then press **Enter** button to enter.

Movie

Press **◀ / ▶** button to select MOVIE in the main menu, then press **Enter** button to enter.

Press **Exit** button to return to the previous menu and exit menu to quit. Press **◀ / ▶** button to select drive disk you want to watch, then press **Enter** button to enter.

Press media button to play the selected movie.

Press display button to select menu in the bottom you want to run, then press **Enter** button to operate.

Press **Exit** button to back to the previous menu and exit button to quit the entire menu



MULTIMEDIA OPERATION

Music

Press ◀ / ▶ button to select MUSIC in the main menu, then press **Enter** button to enter.
Press **Exit** button to return to the previous menu and exit menu to quit.

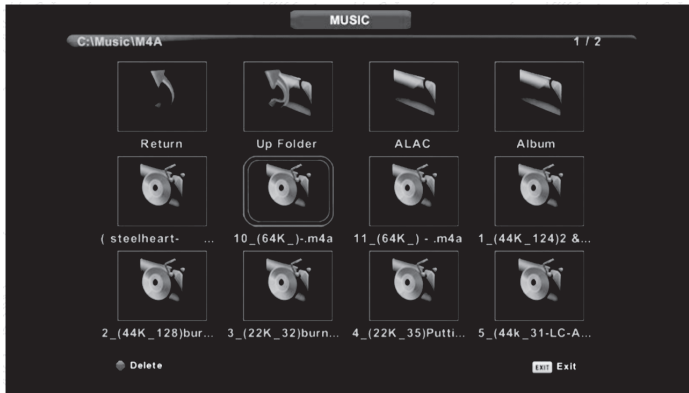

Press ◀ / ▶ button to select drive disk you want to watch, then press **Enter** button to enter.
Press ◀ / ▶ button to select return option to the previous menu.

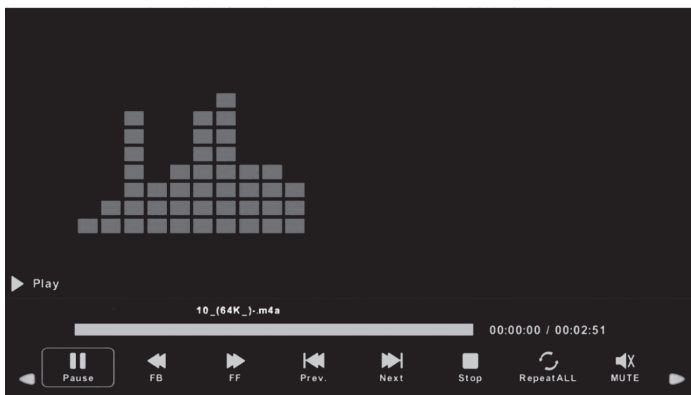

MULTIMEDIA OPERATION

Photo

Press ◀ / ▶ button to select PHOTO in the main menu, then press **Enter** button to enter. Press **Exit** button to return to the previous menu and exit menu to quit.

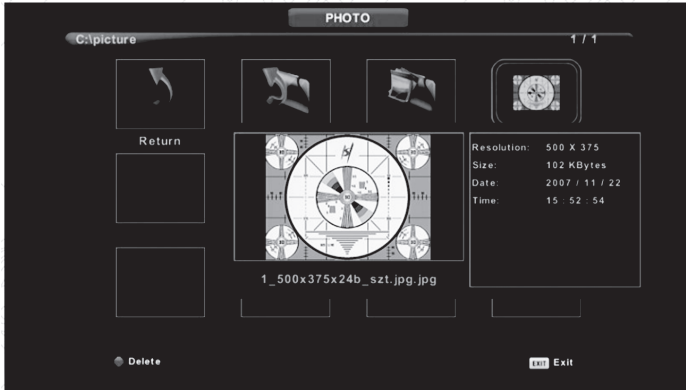

Press ◀ / ▶ button to select the file you want to watch in the file selecting menu, then press media button to display picture. When highlighting the option you select, the file information will appear on the right and picture will be previewed in the center.

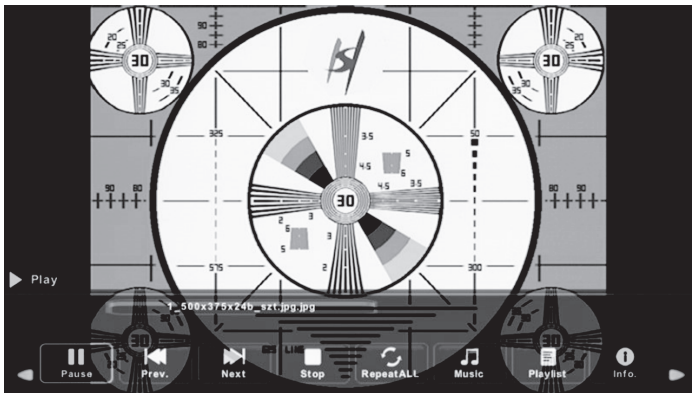

MULTIMEDIA OPERATION

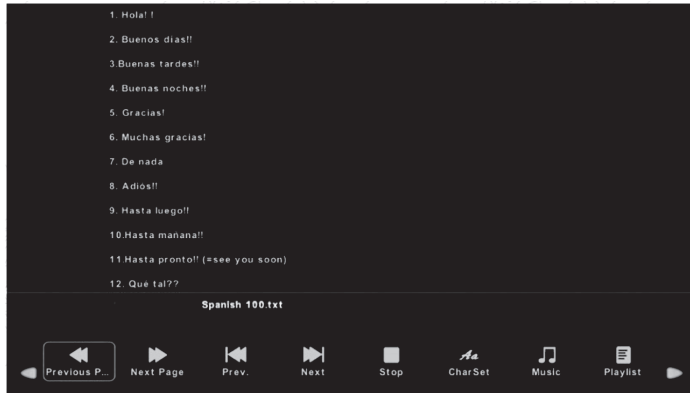

Text

Press ◀ / ▶ button to select TEXT in the main menu, then press **Enter** button to enter.

Press **Exit** button to return to the previous menu and exit menu to quit.

Press ◀ / ▶ button to select drive disk you want to watch, then press **Enter** button to enter.

Press ◀ / ▶ button to select return option to back to the previous menu.

Please notice - All products are subject to change without any notice. We take reservations for errors and omissions in the manual.

ALL RIGHTS RESERVED, COPYRIGHT DENVER A/S



denver.eu



Electric and electronic equipment and included batteries contains materials, components and substances that can be hazardous to your health and the environment, if the waste material (discarded electric and electronic equipment and batteries) is not handled correctly.

Electric and electronic equipment and batteries is marked with the crossed out trash can symbol, seen above. This symbol signifies that electric and electronic equipment and batteries should not be disposed of with other household waste, but should be disposed of separately.

As the end user it is important that you submit your used batteries to the appropriate and designated facility. In this manner you make sure that the batteries are recycled in accordance with legislature and will not harm the environment.

All cities have established collection points, where electric and electronic equipment and batteries can either be submitted free of charge at recycling stations and other collection sites, or be collected from the households. Additional information is available at the technical department of your city.

Hereby, Denver A/S declares that the radio equipment type LED-3283DE is in compliance with Directive 2014/53/EU. The full text of the EU declaration of conformity is available at the following internet address: denver.eu and then click the search ICON on topline of website. Write model number: LED-3283DE. Now enter product page, and RED directive is found under downloads/other downloads. Operating Frequency Range: VHF (50MHz – 230 MHz), UHF (474MHz – 862MHz)
Max Output Power: 45W

DENVER A/S
Omega 5A, Soeften
DK-8382 Hinnerup
Denmark
www.facebook.com/denver.eu

SICHERHEITSHINWEISE

WICHTIGE SICHERHEITSHINWEISE – VOR DER BENUTZUNG BITTE GRÜNDLICH DURCHLESEN.

Die folgenden Sicherheitshinweise befinden sich auf der Rückseite des Fernsehers.



GEFAHR VON ELEKTRISCHEM SCHLAG! ENTFERNEN SIE NIEMALS DIE SCHRAUBEN DER ABDECKUNG. KEINE VOM NUTZER WARTBAREN TEILE IM GERÄT. REPERATUR NUR DURCH QUALIFIZIERTES SERVICEPERSONAL.



Das Ausrufungszeichen im gleichseitigen Dreieck weist auf wichtige Bedienungs- und Wartungsanleitungen hin.



Der Blitz im gleichseitigen Dreieck weist auf Hochspannung im Gerät hin, die zu Stromschlag führen kann.

- ❖ Beachten Sie bitte folgende Anleitungen
- ❖ Benutzen Sie diesen Fernseher nicht in der Nähe von Wasser.
- ❖ Reinigen Sie das Gerät nur mit einem feuchten Tuch.
- ❖ Blockieren Sie keine Lüftungsöffnungen.
- ❖ Stellen Sie den Fernseher gemäß der mitgelieferten Kurzanleitung und dieser Bedienungsanleitung auf.
- ❖ Verlegen Sie das Stromkabel so, dass darauf weder getreten noch es eingeklemmt werden kann. Achten Sie dabei besonders auf den Stecker und auf die Stelle, an der das Kabel aus dem Fernseher herausgeführt wird.
- ❖ Lassen Sie das Stromkabel nicht über die Tischkante hängen.
- ❖ Trennen Sie den Fernseher bei Gewitter oder längerer Nichtbenutzung vom Stromnetz



WARNUNG! SETZEN SIE DEN FERNSEHER ZUR VERMEIDUNG VON BRAND ODER STROMSCHLAG WEDER REGEN NOCH FEUCHTIGKEIT AUS. DER FERNSEHER DARF NIEMALS SPRITZ-/TROPFWASSER AUSGESETZT UND KEINEMIT FLÜSSIGKEIT GEFÜLLTEN GEGENSTÄNDEN AUF DEN FERNSEHER GESTELLT WERDEN.

HINWEIS: Es dürfen niemals offene Flammen (wie Kerzen) auf den Fernseher gestellt werden. Gerüche vom Fernsehgerät

Neue Fernsehgeräte können beim erstmaligen Einschalten ungewöhnliche Gerüche verursachen. Aufgrund des Herstellungsprozesses der Komponenten können das Fernsehgerät und andere elektronische Produkte über Teile verfügen, die beim erstmaligen Einschalten und Erwärmen Gerüche erzeugen. Der Geruch verschwindet normalerweise nach einigen Tagen des Gebrauchs und kehrt nicht wieder.

Das ist normal und kommt bei vielen elektronischen Geräten vor. Sorgen Sie für eine ausreichende Belüftung im Raum und um das Gerät herum, damit der Geruch verschwinden kann.

AUSSENVERKABELUNG UND INSTALLATION

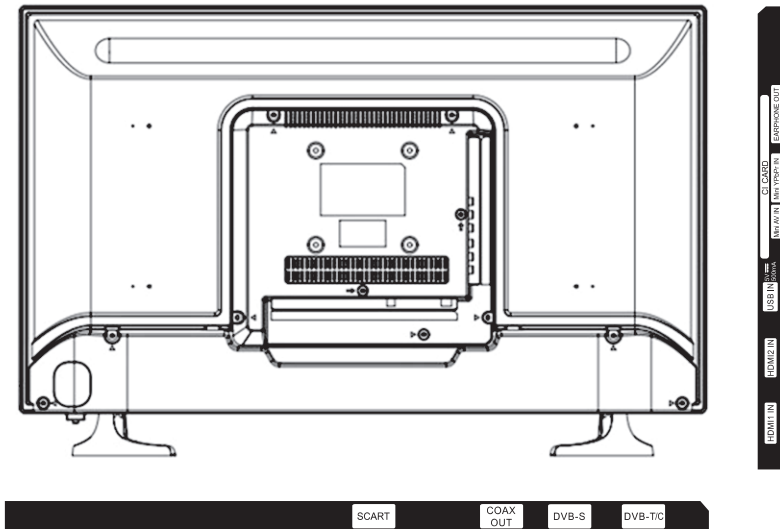

SCART: AV-Eingang für den Anschluss von Geräten wie z. B. ein VCR

Koaxialer Ausgang: Digitaler Audioausgang des Fernsehgeräts

DVB-S: Anschluss für das HF-Signal einer Satellitenschüssel/DVB-S-Einheit

DVB-T/C : Anschluss für ein Analog- bzw. ATV-Signal oder ein Digital- bzw. DVB-T oder DVB-C-Signal

HDMI 1/HDMI 2: Anschluss für HDMI-Eingangssignale von Signalquellen wie z. B. einem DVD-Player

USB: USB-Unterstützung für die Multimediewiedergabe und Softwareaktualisierung

CI-Karteneinschub: Einschub für eine CI-Karte für digitales Fernsehen

Mini-AV-Eingang: Mini-AV-Eingang für Videowiedergabegeräte

Mini-YPbPr-Eingang: Mini-Komponenteneingang für Videowiedergabegeräte

Ohrhörerausgang: TV-Audioausgabe über Ohrhörer

AUSSENVERKABELUNG UND INSTALLATION

Antennen-/Kabelanschluss

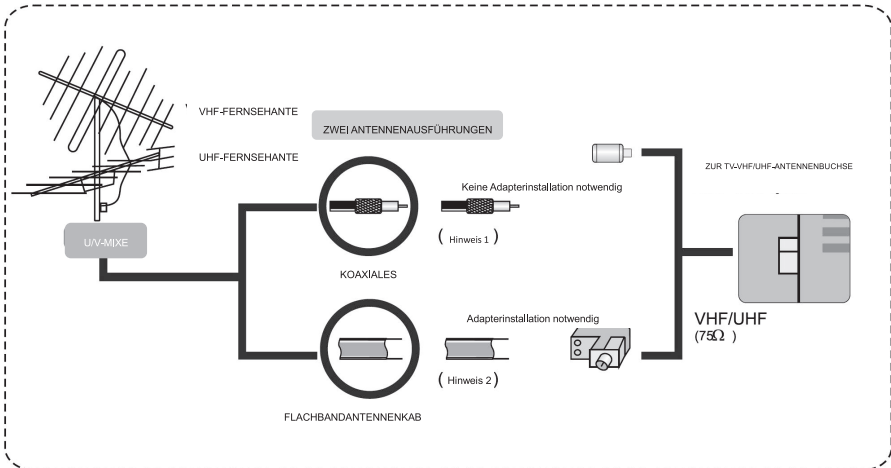

- Verbinden Sie den Stecker des Antennen- oder CATV-Kabels mit dem Kabel (nicht mit diesem Gerät mitgeliefert) und anschließend mit dem Antenneneingang dieses Geräts, um den besten Empfang zu erhalten.
- Wenn sich das Antennenkabel bei Ihnen zu Hause von den beiden obenstehend abgebildeten Kabeln unterscheidet oder beim Anschließen der Antenne Probleme auftreten, dann setzen Sie sich bitte mit Ihrem/-er Händler/-in in VerbindungNotes:

Hinweise:

- Gegenwärtig werden für Außenantennen oder für Kabelfernsehen koaxiale 75-Ω-Antennenkabel benutzt. Für einen hervorragenden Empfang werden deshalb derartige Antennenkabel empfohlen.
- Flachkabel oder Innenraumantennen besitzen hiervon abweichende Spezifikationen, wodurch der Empfang schlechter sein kann.

FERNBEDIENUNG

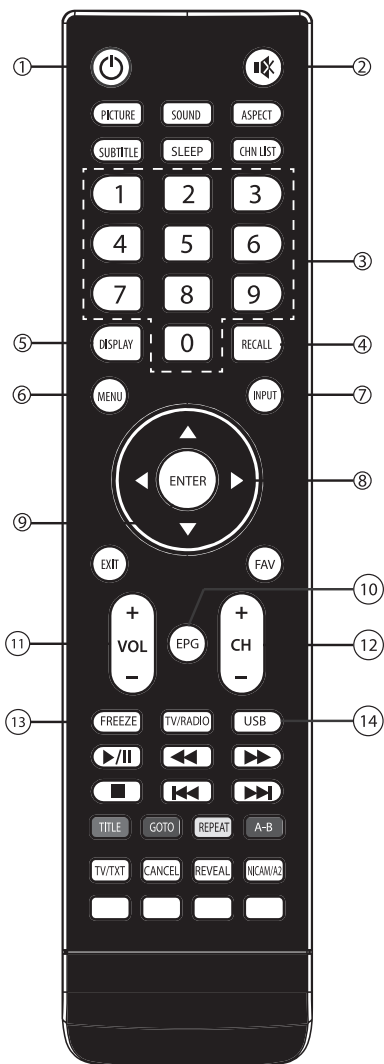

1. **EIN/AUS ()**
Diese Taste drücken, um das Fernsehgerät ein- oder auszuschalten (aus = Standby).
2. **STUMMSCHALTUNG ()**
Diese Taste drücken, um die Audioausgabe stummzuschalten oder die Stummschaltung aufzuheben.
3. **PROGRAMMAUSWAHL (0 – 9)**
Diese Tasten drücken, um einen Fernsehkanal direkt auszuwählen.
4. **WIEDERAUFUF**
Diese Taste drücken, um zum zuvor gesehenen Kanal oder in den vorherigen Modus (optional) zurückzukehren.
5. **ANZEIGE**
Diese Taste drücken, um die entsprechenden Informationen wie Bildschirmformat, Signalquelle usw. anzeigen zu lassen.
6. **MENÜ**
Diese Taste drücken, um das TV-Hauptmenü einzublenden oder es wieder zu verlassen.
7. **SIGNALEINGANG**
Diese Taste drücken, um die Eingangssignalquelle auszuwählen.
8. **NACH-OBEN-, NACH-UNTEN-, NACH-LINKS- und NACH-RECHTS-Navigations-taste**
() Diese Tasten drücken, um durch die Menüs zu navigieren.
9. **ENTER**
Diese Taste drücken, um Einstellungen zu bestätigen oder eine Auswahl zu treffen.
10. **ELEKTRONISCHER PROGRAMMFÜHRER**
Diese Taste drücken, um im DTV-Modus die EPG-Oberfläche einzublenden.
11. **LAUTSTÄRKE ANHEBEN/VERRINGERN (V+/V-)**
Diese Tasten drücken, um die Lautstärke einzustellen.
12. **PROGRAMM AUFWÄRTS/ABWÄRTS (CH+/CH-)**
Diese Tasten drücken, um den nächsten/vorherigen Kanal auszuwählen.
13. **EINFRIEREN**
Diese Taste drücken, um den aktuellen Bildschirminhalt einzufrieren. Diese Taste erneut drücken, um das Einfrieren aufzuheben (nur HF-Signalquellen).
14. **USB**
Diese Taste drücken, um direkt in den USB-Modus zu wechseln (optional).

FERNBEDIENUNG

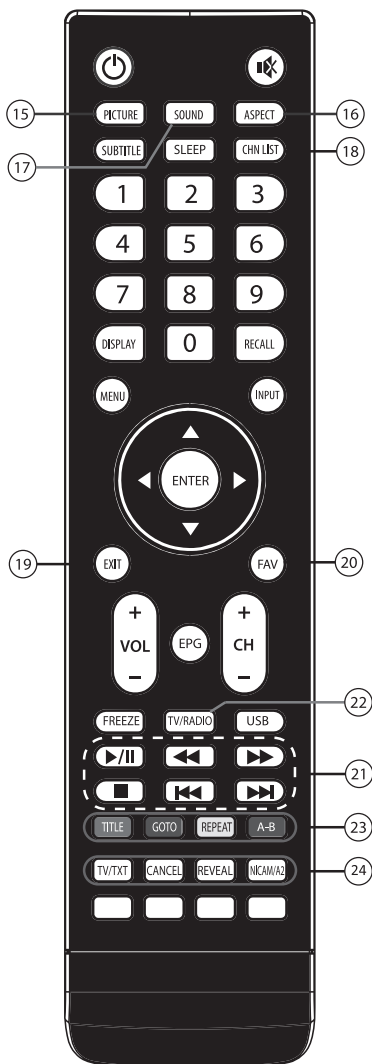

15. **BILDMODUS**
Diese Taste drücken, um den gewünschten Bildmodus auszuwählen.
16. **BILDSEITENVERHÄLTNIS**
Diese Taste drücken, um das gewünschte Bildseitenverhältnis auszuwählen.
17. **KLANGMODUS**
Diese Taste drücken, um den gewünschten Klangmodus auszuwählen.
18. **KANALLISTE**
Diese Taste drücken, um zur Kanalliste zu wechseln.
19. **VERLASSEN**
Diese Taste drücken, um die aktuelle Oberfläche zu verlassen.
20. **FAVORITEN**
Diese Taste drücken, um die Liste mit Ihren Lieblingskanälen anzeigen zu lassen.
21. **Bedienelemente für die USB-Wiedergabe Wiedergabe und Pause ()**
Diese Taste drücken, um die Wiedergabe der aktuellen Mediendatei zu pausieren.
Stopp ()
Diese Taste drücken, um die Vollbildwiedergabe zu beenden und zur Vorschau zurückzukehren.
Schnelles Rückspulen ()
Diese Taste drücken, um schnell zurückzuspulen.
Schnelles Vorspulen ()
Diese Taste drücken, um schnell vorzuspulen.
Zurück ()
Diese Taste drücken, um die vorherige Datei wiederzugeben.
Vor ()
Diese Taste drücken, um die nächste Datei wiederzugeben.
22. **TV/RADIO**
Diese Taste drücken, um zwischen Radio und TV umzuschalten.
23. **Farbtasten (Rot, Grün, Gelb, Blau)**
TITEL: Diese Taste drücken, um den Titel der Mediendatei anzeigen zu lassen.
GEHE ZU: Diese Taste drücken, um zur gewünschten Wiedergabezeit zu springen.
WIEDERHOLUNG: Diese Taste drücken, um die Wiedergabe der Mediendatei zu wiederholen.
- A-B:** Die Wiederholungsfunktion A-B ermöglicht die Wiederholung eines Abschnittes mit der Startposition A und der Endposition B.
24. **Teletexttasten**
TELETEXT: Diese Taste drücken, um das Teletextmenü ein- oder auszublenden
ABBRECHEN: Rückkehr zum Fernsehprogramm während der Suche nach einer Teletextseite
ZEIGEN: Diese Taste drücken, um versteckte Informationen ein- oder auszublenden
NICAM/A2: Diese Taste drücken, um je nach Kanal die gewünschte Klangwiedergabe auszuwählen.

SIGNALQUELLEN

Drücken Sie die Taste **INPUT**, um die Liste der Eingangsquellen anzeigen zu lassen.

Drücken Sie die Taste **▼/▲** oder **OK**, um die gewünschte Eingangsquelle auszuwählen.

Drücken Sie die Taste **OK**, um die ausgewählte Eingangsquelle zu bestätigen.

Drücken Sie die Taste **EXIT**, um die Liste wieder zu verlassen.



GRUNDLEGENDE BEDIENUNG

Ersteinrichtung

Verbinden Sie ein HF-Kabel mit dem Eingang „RF-In“ des Fernsehgeräts und dem Antennenanschluss in Ihrer Wohnung.

Sprachauswahl

Wählen Sie durch Drücken der Taste **◀/▶** die gewünschte Anzeige- und Menüsprache aus.

Länderauswahl

Markieren Sie durch Drücken der Taste **▼/▲** das Menü Land.

Wählen Sie durch Drücken der Taste **◀/▶** das von Ihnen gewünschte Land aus.

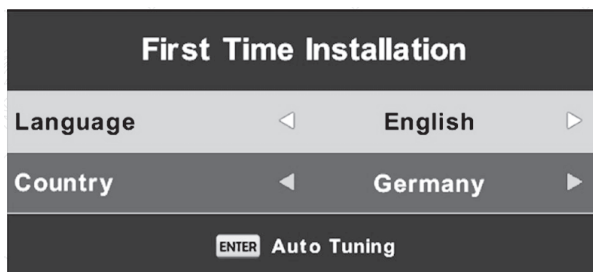

GRUNDLEGENDE BEDIENUNG

Automatisches Abstimmen

Zuerst wird die automatische ATV-Abstimmung gestartet. Drücken Sie die Taste MENU und die Nach-links-Navigationstaste, wenn Sie die automatische ATV-Abstimmung überspringen möchten.

Danach wird die automatische DTV-Abstimmung gestartet. Drücken Sie die Taste MENU und die Nach-links-Navigationstaste, wenn Sie die automatische DTV-Abstimmung überspringen möchten.

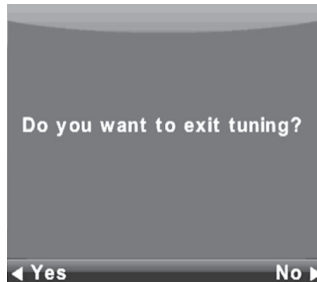
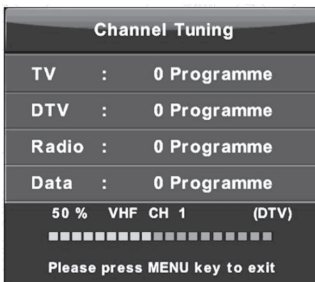
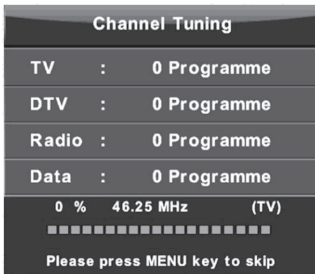
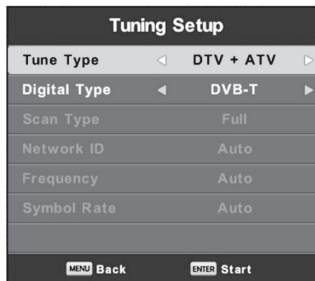

GRUNDLEGENDE BEDIENUNG

Einstellungen

Drücken Sie die Taste **MENU**, um das Hauptmenü einzublenden.

Drücken Sie die Taste **◀/▶**, um im Hauptmenü **EINSTELLUNGEN** auszuwählen.



Drücken Sie die Taste **▼/▲**, um die Option auszuwählen, die Sie im Menü **Einstellungen** einstellen möchten.

Drücken Sie die Taste **Enter**, um die Einstellung zu ändern.

Drücken Sie nach Beendigung Ihrer Einstellungen die Taste **Enter**, um die vorgenommenen Einstellungen zu speichern und zum vorhergehenden Menü zurückzukehren.

Sprache

Wählen Sie eine der anzeigbaren Sprachen für das Bildschirmmenü aus. Standardmäßig ist Englisch als Bildschirmmenüsprache eingestellt.

Wählen Sie durch Drücken der Tasten **▼/▲/◀/▶** die gewünschte Bildschirmmenüsprache aus.

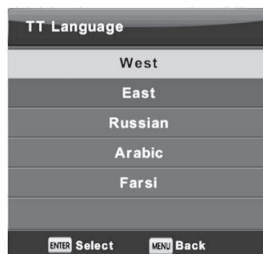

TT-Sprache

Drücken Sie die Taste **▼/▲**, um eine TT-Sprache auszuwählen und anschließend **Enter**, um ins entsprechende Untermenü zu wechseln.

Wählen Sie durch Drücken der Tasten **▼/▲/◀/▶** die gewünschte TT-Sprache aus.

GRUNDLEGENDE BEDIENUNG

Audiosprache

Drücken Sie die Taste ▼/▲, um eine Audiosprache auszuwählen und anschließend **Enter**, um ins entsprechende Untermenü zu wechseln. Drücken Sie die Taste ◀/▶, um die Option Primäre Audiosprache auszuwählen. Wählen Sie durch Drücken der Tasten ▼/▲/◀/▶ die gewünschte Audiosprache aus.



Untertitelsprache

Drücken Sie die Taste ▼/▲, um eine Untertitelsprache auszuwählen und anschließend **Enter**, um ins entsprechende Untermenü zu wechseln. Drücken Sie die Taste ◀/▶, um die Option Primäre Untertitelsprache auszuwählen. Wählen Sie durch Drücken der Tasten ▼/▲/◀/▶ die gewünschte Untertitelsprache aus.



Einstellungen für Hörbehinderte

Drücken Sie die Taste ▼/▲, um die Option Hörgeschädigt auszuwählen und anschließend **ENTER**, um Ein oder Aus auszuwählen.

PVR-Dateisystem

Drücken Sie die Taste ▼/▲, um die Option PVR-Dateisystem auszuwählen und anschließend **OK**, um ins entsprechende Untermenü zu wechseln. Wählen Sie durch Drücken der Taste ▼/▲ PVR-DATEISYSTEM ÜBERPRÜFEN aus. Wenn Sie anschließend die Taste **Enter** drücken, dann wird die USB-Lese-/Schreibgeschwindigkeit überprüft.



GRUNDLEGENDE BEDIENUNG

Bildseitenverhältnis

Drücken Sie die Taste ▼/▲, um die Option Bildseitenverhältnis auszuwählen und anschließend **Enter**, um ins entsprechende Untermenü zu wechseln.

Wählen Sie durch Drücken der Taste ▼/▲ das gewünschte Bildseitenverhältnis aus. (die verfügbaren Optionen sind: Auto, 4:3, 16:9, Zoom 1, Zoom 2).



Bluescreen

Drücken Sie die Tasten ▼/▲, um die Option Bluescreen auszuwählen und anschließend **Enter**, um Ein oder Aus auszuwählen.

Erstinstallation

Drücken Sie die Taste ▼/▲, um die Option Ersteinrichtung auszuwählen und anschließend **Enter**, um diese zu starten.

Rücksetzen

Drücken Sie die Taste ▼/▲, um die Option Rücksetzen auszuwählen und anschließend **Enter**, um ins entsprechende Untermenü zu wechseln.

Softwareaktualisierung (USB)

Drücken Sie die Taste ▼/▲, um die Option Softwareaktualisierung über USB auszuwählen. Stecken Sie Ihren USB-Datenträger in den USB-Port und drücken Sie dann die Taste **Enter**, um die entsprechende Software zu aktualisieren.

HDMI CEC

Drücken Sie die Taste ▼/▲, um die Option HDMI CEC auszuwählen und anschließend **Enter**, um ins entsprechende Untermenü zu wechseln.

HDMI CEC: Drücken Sie die Taste ◀/▶, um HDMI CEC ein- oder auszuschalten.

HDMI ARC: Drücken Sie die Taste ◀/▶, um HDMI ARC ein- oder auszuschalten.

Automatisches Standby: Drücken Sie die Taste ◀/▶, um das automatische Standby zu aktivieren oder zu deaktivieren.

Geräteliste: Drücken Sie die Taste **Enter**, um das Geräte-Hauptmenü zu öffnen.



GRUNDLEGENDE BEDIENUNG

Bild

Drücken Sie die Taste **MENU**, um das Hauptmenü einzublenden.

Drücken Sie die Taste ◀/▶, um im Hauptmenü **BILD** auszuwählen.

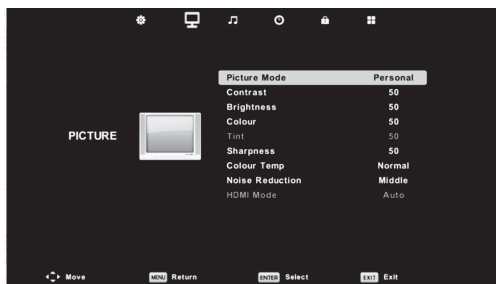

Wählen Sie durch Drücken der Taste ▼/▲ die Option aus, die Sie im Menü **BILD** einstellen möchten.

Drücken Sie die Taste **OK**, um den Wert 3 einzustellen.

Drücken Sie nach Beendigung Ihrer Einstellungen die Taste **MENU**, um die vorgenommenen Einstellungen zu speichern und zum vorhergehenden Menü zurückzukehren.

Bildmodus

Drücken Sie die Tasten ▼/▲, um die Option Bildmodus auszuwählen und anschließend **OK**, um in das entsprechende Untermenü zu wechseln.

Sie können die Werte für Kontrast, Helligkeit, Farbe, Schärfe und Tönung verändern, wenn Sie für den Bildmodus

Benutzerdefiniert eingestellt haben.

TIPPS: Sie können durch Drücken der Taste PMODE den Bildmodus direkt ändern.

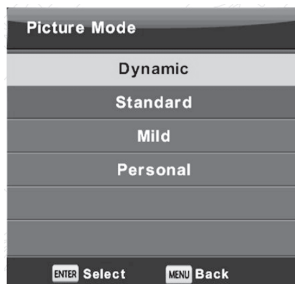

GRUNDLEGENDE BEDIENUNG

Kontrast/Helligkeit/Farbe/Tönung/Schärfe

Drücken Sie die Taste ▼/▲, um eine Option auszuwählen und stellen Sie diese anschließend durch Drücken der Taste ◀/▶ ein.

Kontrast: Hier können Sie die Glanzlichtintensität des Bildes einstellen, wobei jedoch die Bildschatten nicht verändert werden.

Helligkeit: Passen Sie hierüber die Ausgabe der visuellen Wahrnehmung des gesamten Bildes an, wobei die dunklen Stellen des Bildes beeinflusst werden.

Farbe: Passen Sie hierüber die Bildsättigung basierend auf Ihrem persönlichen Empfinden an.

Tönung: Verwenden Sie diese Funktion, um Farbveränderungen durch die Übertragung im NTSC-Code zu kompensieren.

Schärfe: Passen Sie hier die maximale Detailtiefe der Bilder an.

Farbtemperatur

Ändern Sie hierüber den Gesamteindruck des Bildes.

Drücken Sie die Taste ▼/▲, um die Option Farbtemperatur auszuwählen. Wechseln Sie dann durch Drücken der Taste **OK** in das entsprechende Untermenü.

Wählen Sie die gewünschte Farbtemperatur durch Drücken der Taste ▼/▲ aus (verfügbare Farbtemperaturen: Kalt, Normal, Warm).

Sie können die Rot-, Grün- und Blauwerte ändern, wenn Sie für die Farbtemperatur den Modus **Benutzerdefiniert** ausgewählt haben.



Kalt: Erhöht den Blauanteil im Weißlicht.

Normal: Stellt die Standardfarbtemperatur ein.

Warm: Erhöht den Rotanteil im Weißlicht.

Rauschminderung

Diese Option verbessert die Bildqualität, indem sie Bildrauschen ausfiltert und verringert.

Drücken Sie die Tasten ▼/▲, um die Option Rauschminderung auszuwählen und anschließend **OK**, um ins entsprechende Untermenü zu wechseln.

GRUNDLEGENDE BEDIENUNG

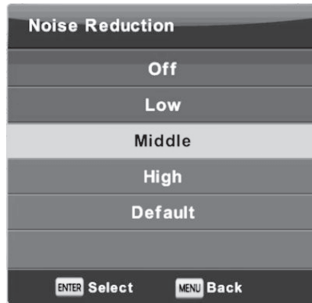

Aus: Wählen Sie diese Option aus, um die Videorauserkennung zu deaktivieren.

Niedrig: Erkennt und verringert geringes Videorauschen.

Mittel: Erkennt und verringert mittelstarkes Videorauschen.

Hoch: Erkennt und verringert starkes Videorauschen.

Standard: Als Standard festlegen.

Klang

Drücken Sie die Taste **MENU**, um das Hauptmenü einzublenden.

Drücken Sie die Taste ◀/▶, um im Hauptmenü **KLANG** auszuwählen.

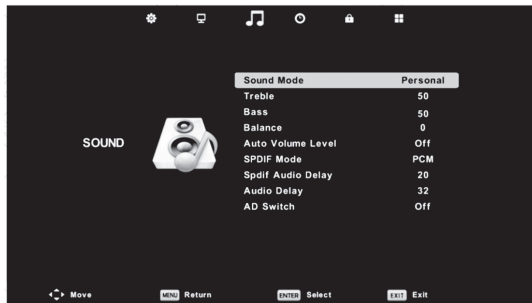

Drücken Sie die Taste ▼/▲, um die Option auszuwählen, die Sie im Menü **KLANG** einstellen möchten.

Drücken Sie die Taste **Enter**, um die Einstellung zu ändern.

Drücken Sie nach Beendigung Ihrer Einstellungen die Taste **Enter**, um die vorgenommenen Einstellungen zu speichern und zum vorhergehenden Menü zurückzukehren.

GRUNDLEGENDE BEDIENUNG

Klangmodus

Drücken Sie die Taste ▼/▲, um die Option Klangmodus auszuwählen und anschließend Enter, um ins entsprechende Untermenü zu wechseln. Drücken Sie nun zum Auswählen des Klangmodus die Taste ▼/▲.

Sie können die Höhen und Bässe ändern, wenn Sie für die Option Klang der Modus Benutzerdefiniert eingestellt haben.

TIPPS: Sie können auf der Fernbedienung die Taste **S.MODE** drücken, um den Klangmodus direkt zu ändern.

Standard: Erzeugt einen ausgewogenen Klang für alle Umgebungen.

Musik: Bewahrt den Originalklang. Ideal für Musikprogramme.

Film: Verbessert sowohl Höhen als auch Bässe für ein reichhaltigeres Klangerlebnis.

Sport: Erhöht den Stimmbereich für Sportprogramme.

Benutzerdefiniert: Wählen Sie diese Option aus, um die Klangeinstellung an Ihre Bedürfnisse anzupassen.

Hinweis: Die Höhen und Bässe stehen nur im Modus **Benutzerdefiniert** zur Verfügung, wo Sie diese ganz nach Belieben einstellen können.

Balance

Drücken Sie die Taste ▼/▲, um die Option Balance auszuwählen. Stellen Sie dann diese Option durch Drücken der Taste ◀/▶ ein.

Automatische Lautstärkeregelung

Drücken Sie die Tasten ▼/▲, um die Option Autom. Lautstärkeregelung auszuwählen und anschließend ◀/▶, um Ein oder Aus auszuwählen.

S/PDIF-Modus

Drücken Sie die Tasten ▼/▲, um die Option S/PDIF-Modus auszuwählen und anschließend ◀/▶, um Aus, PCM oder Automatisch auszuwählen.

AD-Schalter

Drücken Sie die Taste ▼/▲, um die Option AD-Schalter auszuwählen und anschließend ◀/▶, um Ein oder Aus auszuwählen.

Mit der Amblyopie-Funktion für Blinde werden die Spuren gemischt, um den aktuellen Bildschirminhalt zu beschreiben.

Für diese Funktion muss Codestream aktiviert sein.

Hinweis:

Balance: Mit dieser Option können Sie die Lautsprecherabgabe einstellen. Sie ermöglicht Ihnen die Einstellung des optimalen Klangs für Ihren Standort.

Automatische Lautstärkeanpassung: Mit dieser Option können Sie Unterschiede zwischen den Kanälen ausgleichen lassen, wobei die Lautstärke der Programme automatisch geregelt wird.



GRUNDLEGENDE BEDIENUNG

Kanal

Drücken Sie die Taste **MENU**, um das Hauptmenü einzublenden.

Drücken Sie die Taste **◀/▶**, um im Hauptmenü **KANAL** auszuwählen.



1. Drücken Sie die Taste **▼/▲**, um die Option auszuwählen, die Sie im Menü **KANAL** einstellen möchten.
2. Drücken Sie die Taste **Enter**, um die Einstellung zu ändern.
3. Drücken Sie nach Beendigung Ihrer Einstellungen die Taste **Enter**, um die vorgenommenen Einstellungen zu speichern und zum vorhergehenden Menü zurückzukehren.

Automatisches Abstimmen

Drücken Sie die Taste **▼/▲**, um die Option Automatisches Abstimmen auszuwählen und anschließend **Enter/▶**, um das automatische Abstimmen zu starten.

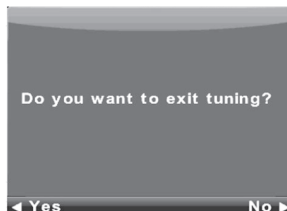
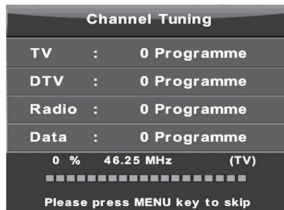

GRUNDLEGENDE BEDIENUNG

Manuelle ATV-Abstimmung

Aktueller Kanal>

Einstellung der Kanalnummer

Farbsystem>

Auswahl des Farbsystems

Klangsystem>

Auswahl des Klangsystems

Feinabstimmung>

Feinabstimmung der Kanalfrequenz

(Verfügbare Systeme: AUTO, PAL, SECAM)

Suche>

Starten der Kanalsuche

DTV

Drücken Sie die Taste ▼/▲, um die Option Manuelles Abstimmen auszuwählen und anschließend **Enter**, um ins entsprechende Untermenü zu wechseln.

Drücken Sie die Taste ◀/▶ für die Auswahl des Kanals und anschließend die Taste **Enter**, um nach einem Programm zu suchen.

Manuelles Abstimmen

Programm bearbeiten

Drücken Sie die Taste ▼/▲, um die Option Programmbearbeitung auszuwählen und anschließend **Enter**, um ins entsprechende Untermenü zu wechseln.

Die drei Farbtasten ● ● ● sind Schnellwahl-tasten zur Programmierung der Kanäle.

Markieren Sie zuerst mit Hilfe der Tasten ▼/▲ den Kanal, den Sie auswählen wollen und:

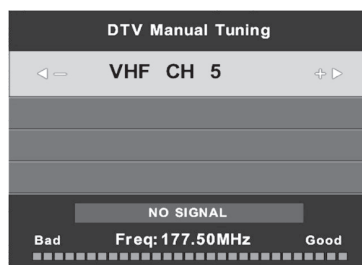

GRUNDLEGENDE BEDIENUNG

Löschen Sie durch Drücken der **roten** Farbtaste das Programm aus der Liste.

Verschieben Sie durch Drücken der **gelben** Farbtaste den Kanal in der Favoritenliste.

Drücken Sie die **blaue** Farbtaste, um den ausgewählten Kanal zu überspringen.

Drücken Sie die Taste **Fav**, um einen Kanal der Favoritenliste hinzuzufügen oder aus ihr zu entfernen

(Ihr Fernsehgerät überspringt diesen Kanal automatisch, wenn Sie für die Kanalauswahl die Taste CH+/- benutzen).

Liste geplanter Zeiten

Drücken Sie die Taste **▼/▲**, um die Option Zeitplan auszuwählen und anschließend **Enter**, um ins entsprechende Untermenü zu wechseln.

Sie ist verfügbar für Quelle

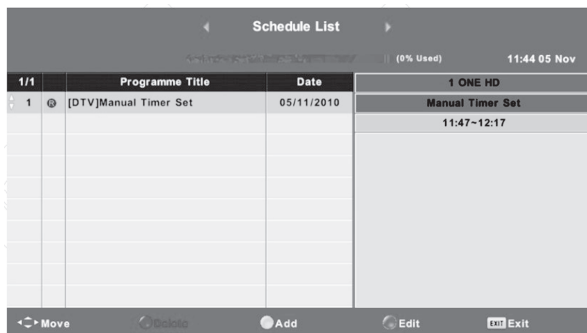

Drücken Sie die **GELBE** Farbtaste, um zur nachstehend gezeigten Oberfläche zu gelangen:



Bei Problemen mit der eingegeben Zeit erscheint eine Fehlermeldung.

GRUNDLEGENDE BEDIENUNG



Signalinformationen

Drücken Sie die Taste ▼/▲, um **Signalinformationen** auszuwählen und anschließend **Enter**, um sich die detaillierten Informationen über das Signal anzeigen zu lassen. Diese Option steht nur dann zur Verfügung, wenn ein DTV-Signal anliegt.

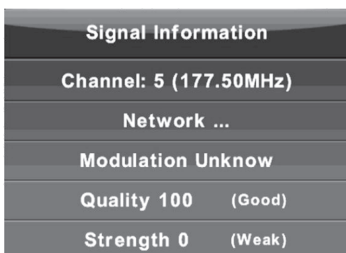

Die Kanalliste der Satellitenquelle

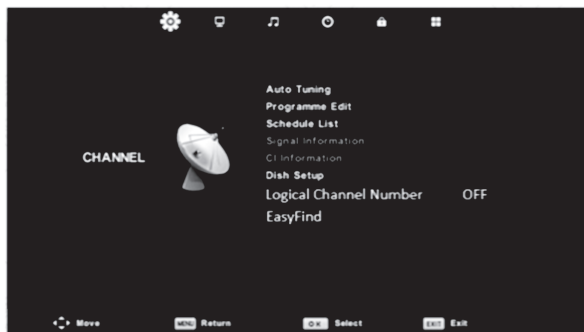

GRUNDLEGENDE BEDIENUNG

Automatisches Abstimmen

Drücken Sie die Taste ▼/▲, um die Option Automatisches Abstimmen auszuwählen und anschließend **Enter/►**, um das automatische Abstimmen zu starten.

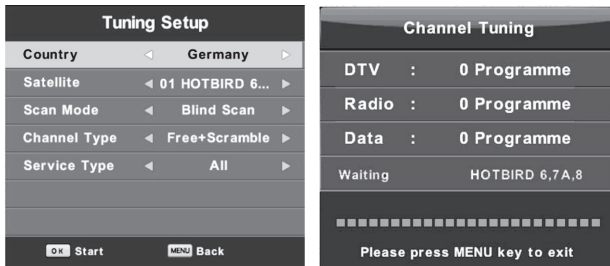

Satellitenschüssel-einstellung

Drücken Sie die Taste ▼/▲, um die Option Satellitenschüssel-einstellung auszuwählen und anschließend **Enter/►**, um ins entsprechende Untermenü zu wechseln.

Drücken Sie die Taste **MENU**, um das Hauptmenü einblenden zu lassen.

Wählen Sie mit Hilfe der Navigationstasten die Option Kanal aus und drücken Sie anschließend **OK**, um ins entsprechende Untermenü zu wechseln.

Wählen Sie nun Satellitenschüssel-einstellung aus und drücken Sie **OK**, um zu dieser Einstellung zu wechseln.

Drücken Sie die Nach-Links- oder Nach-rechts-Navigationstaste, um zwischen linker, mittlerer und rechter Spalte zu wechseln.

Drücken Sie die Taste **EXIT**, um zur vorherigen Oberfläche zurückzukehren.

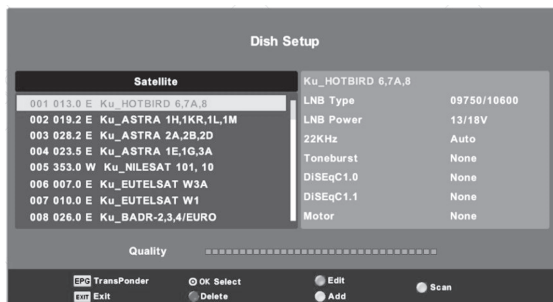

GRUNDLEGENDE BEDIENUNG

A. Wenn die Spalte Satelliten (links) ausgewählt ist:

(1) Drücken Sie die **GELBE** Farbtaste, um ins Menü Hinzufügen zu wechseln.

Satellitenname

Drücken Sie die Nach-rechts-Navigationstaste, um ins Menü Umbenennen zu wechseln. Geben Sie mit Hilfe der Navigationstasten den neuen Namen ein.

Ausrichtung Längengrad

Drücken Sie die NACH-LINKS- oder NACH-RECHTS-Navigationstaste, um die gewünschte Option auszuwählen.

Winkel Längengrad

Drücken Sie die NACH-LINKS- oder NACH-RECHTS-Navigationstaste, um den Cursor zu bewegen und dann eine Zifferntaste auf der Fernbedienung, um den gewünschten Wert einzugeben.

Band

(1) Drücken Sie die NACH-LINKS- oder NACH-RECHTS-Navigationstaste, um die gewünschte Option auszuwählen.

(2) Drücken Sie auf der Fernbedienung die **GRÜNE** Farbtaste, um ins Menü **Bearbeiten** zu wechseln. Die Bedienung des Bearbeitungsmenüs ist dieselbe wie die Bedienung des Hinzufügen-Menüs.

(3) Drücken Sie auf der Fernbedienung die **BLAUE** Farbtaste, um ins Menü Scannen zu wechseln. Drücken Sie die NACH-OBEN- oder NACH-UNTEN-Navigationstaste, um die gewünschte Option auszuwählen. Drücken Sie die NACH-RECHTS-Navigationstaste, um den gewünschten Scanmodus sowie Kanal- und Diensttyp auszuwählen.

(4) Drücken Sie die **ROTE** Farbtaste, um zu löschen. Drücken Sie die Taste **EPG**, um zwischen Satellit und Transponder zu wechseln.

B. Wenn die Spalte Transponder (Mitte) ausgewählt ist:

(1) Drücken Sie auf der Fernbedienung die **GELBE** Farbtaste, um ins Menü Hinzufügen zu wechseln.

Frequenz

Drücken Sie die NACH-LINKS- oder NACH-RECHTS-Navigationstaste, um den Cursor zu bewegen und dann eine Zifferntaste auf der Fernbedienung, um den gewünschten Wert einzugeben.

Symbolrate (ks/s)

Drücken Sie die NACH-LINKS- oder NACH-RECHTS-Navigationstaste, um den Cursor zu bewegen und dann eine Zifferntaste auf der Fernbedienung, um den gewünschten Wert einzugeben.

Polarität

(1) Drücken Sie die NACH-LINKS- oder NACH-RECHTS-Navigationstaste, um die gewünschte Option auszuwählen.

GRUNDLEGENDE BEDIENUNG

(2) Drücken Sie auf der Fernbedienung die **GRÜNE** Farbtaste, um ins Menü Bearbeiten zu wechseln. Die Bedienung des Bearbeitungsmenüs ist dieselbe wie die Bedienung des Hinzufügen-Menüs.

(3) Drücken Sie auf der Fernbedienung die **BLAUE** Farbtaste, um ins Menü Scannen zu wechseln.

Drücken Sie die NACH-OBEN- oder NACH-UNTEN-Navigationstaste, um die gewünschte Option auszuwählen.

Drücken Sie die NACH-LINKS- oder NACH-RECHTS-Navigationstaste, um den gewünschten Scanmodus sowie Kanal- und Diensttyp auszuwählen.

C. Wenn die Spalte Ku_ASTR... (rechts) ausgewählt ist:

LNB-Typ (LNB = rauscharmer Signalumsetzer)

Drücken Sie die NACH-LINKS- oder NACH-RECHTS-Navigationstaste, um ins entsprechende Untermenü zu wechseln. Drücken Sie die NACH-OBEN- oder NACH-UNTEN-Navigationstaste, um die gewünschte Option auszuwählen.

LNB-Stromversorgung

Drücken Sie die NACH-LINKS- oder NACH-RECHTS-Navigationstaste, um die gewünschte Option auszuwählen.

22 kHz

Drücken Sie die NACH-LINKS- oder NACH-RECHTS-Navigationstaste, um die gewünschte Option auszuwählen.

Toneburst

Drücken Sie die NACH-LINKS- oder NACH-RECHTS-Navigationstaste, um die gewünschte Option auszuwählen.

DisEqc1.0 (digitale Satellitengerätsteuerung)

Drücken Sie die NACH-LINKS- oder NACH-RECHTS-Navigationstaste, um die gewünschte Option auszuwählen.

DisEqc1.1

Drücken Sie die NACH-LINKS- oder NACH-RECHTS-Navigationstaste, um die gewünschte Option auszuwählen.

Motor

Drücken Sie die NACH-LINKS- oder NACH-RECHTS-Navigationstaste, um die gewünschte Option auszuwählen.

EPG

Drücken Sie auf der Fernbedienung die Taste EPG, um Programme aufzuzeichnen.

GRUNDLEGENDE BEDIENUNG

12:00 - 12:59		05 Nov 2010	Sports		Age 09
Another high octane hour of ANDRA Drag Racing only on ONE. The Rocket Allstars fire up at the Sydney Dragway for another action packed Friday Night on the quarter mile.					
#BJ[?o © Tan]w ~TD3C4 yyyheTEDU,ji{UilElyX,kfv6j9@W3#r ,VTC339X3					
[p]hkr -->]k;g]d					
05 Nov 2010 12:03:58			05 Nov 2010		
1 ONE HD	12:00-12:59	Drag Racing: ANDRA Pro Series	Now		
2 AFD0, 4:3	12:59-15:00	Rugby: Grand Slam Tour 2009	Next		
3 AFD1, 16:9	15:00-15:30	Sports Tonight Late			
4 AFD1, 4:3	15:30-16:01	MVP			
5 AFD2, 16:9	16:01-16:31	Real NBA			
6 AFD2, 4:3	16:31-17:01	Omnisport			
7 AFD3, 16:9	17:01-20:00	Football: Arsenal TV			
8 AFD3, 4:3	20:00-21:00	Football: Bundesliga Weekly Highlights			
Ⓜ Record		Ⓜ Remind		Ⓜ Prev Day	
⏪ Move View		[Info] Details		Ⓜ Next Day	
		EXIT		Exit	

Drücken Sie die NACH-OBEN- oder NACH-UNTEN-Navigationstaste, um das gewünschte Programm auszuwählen.

Drücken Sie die NACH-LINKS- oder NACH-RECHTS-Navigationstaste, um zwischen linker und rechter Spalte zu wechseln.

Wenn ein Programm ausgewählt ist (Cursor wurde zur rechten Spalte bewegt):

Drücken Sie die **ROTE** Farbtaste, um das Programm aufzuzeichnen.

Drücken Sie mehrmals die **GRÜNE** Farbtaste, um eine Erinnerung einzustellen.

Drücken Sie die **GELBE** Farbtaste, um sich das Fernsehprogramm des Vortags anzeigen zu lassen.

Drücken Sie die **BLAUE** Farbtaste, um sich das Fernsehprogramm des Folgetags anzeigen zu lassen.

Uhrzeit

Drücken Sie die Taste **MENU**, um das Hauptmenü einzublenden.

Drücken Sie die Taste **◀/▶**, um im Hauptmenü die Option **UHRZEIT** auszuwählen.



Drücken Sie die Taste **▼/▲**, um die Option auszuwählen, die Sie im Menü **UHRZEIT**

GRUNDLEGENDE BEDIENUNG

einstellen möchten.

Drücken Sie die Taste **Enter** , um die Einstellungen vorzunehmen.

Drücken Sie nach Beendigung Ihrer Einstellungen die Taste **Enter**, um die vorgenommenen Einstellungen zu speichern und zum vorhergehenden Menü zurückzukehren.

Ausschaltzeit: Drücken Sie die Taste **◀/▶**, um Ein oder Aus auszuwählen.

Einschaltzeit: Drücken Sie die Taste **◀/▶**, um Ein oder Aus auszuwählen.

Zeitzone: Drücken Sie die Taste **▼/▲**, um die Option Zeitzone auszuwählen und anschließend **Enter**, um ins entsprechende Untermenü zu wechseln. Drücken Sie die Taste **▼/▲/◀/▶**, um die gewünschte Zeitzone auszuwählen.



Einschlafautomatik

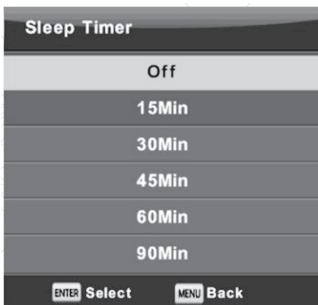

Drücken Sie die Taste **▼/▲**, um die Option Einschlafautomatik auszuwählen und anschließend **Enter**, um ins entsprechende Untermenü zu wechseln.

Drücken Sie für die Auswahl einer Option die Taste **▼/▲**.

(Die verfügbaren Optionen sind: Aus, 10 min, 20 min, 30 min, 60 min, 90 min, 120 min, 180 min, 240 min).

Automatisches Standby

Drücken Sie die Taste **▼/▲**, um die Option Automatisches Standby auszuwählen und anschließend **ENTER**, um ins entsprechende Untermenü zu wechseln.

Drücken Sie für die Auswahl einer Option die Taste **▼/▲**.

GRUNDLEGENDE BEDIENUNG

Tipp: Wenn Sie die Fernbedienung in der eingestellten Zeit nicht benutzen, dann schaltet sich das Fernsehgerät automatisch aus. Sobald Sie die Fernbedienung betätigen, wird diese Zeit rückgesetzt.



OSD-Timer

Drücken Sie die Taste ▼/▲, um die Option OSD-Timer auszuwählen und anschließend ENTER, um ins entsprechende Untermenü zu wechseln.

Drücken Sie für die Auswahl einer Option die Taste ▼/▲.

Sperren

Drücken Sie die Taste **MENU**, um das Hauptmenü einzublenden.

Drücken Sie die Taste ◀/▶, um im Hauptmenü die Option **Sperren** auszuwählen.

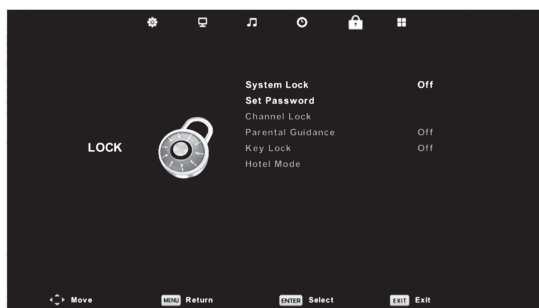

Wählen Sie durch Drücken der Taste ▼/▲ die Option aus, die Sie im Menü **SPERREN** einstellen möchten.

Drücken Sie nun die Taste **Enter/◀/▶**, um die Einstellungen vorzunehmen.

Drücken Sie nach Beendigung Ihrer Einstellungen die Taste **MENU**, um zum vorhergehenden Menü zurückzukehren.

GRUNDLEGENDE BEDIENUNG



Systemsperr

Drücken Sie die Taste ▼/▲, um die Option Systemsperr auszuwählen.

Drücken Sie anschließend die Taste ENTER, um eine der nachstehenden vier Optionen zu aktivieren.

Das Standard-Passwort lautet 0000. Setzen Sie sich mit dem Kundendienst in Verbindung, wenn Sie Ihr gesetztes Passwort vergessen haben sollten.



Passwort festlegen

Drücken Sie die Taste ▼/▲, um die Option Passwort festlegen auszuwählen und anschließend **ENTER** um ins entsprechende Untermenü zu wechseln und dort ein neues Passwort festzulegen.

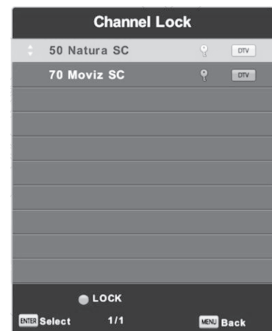

Kanalsperre

Drücken Sie die Taste ▼/▲, um die Option Kanalsperre auszuwählen und anschließend **ENTER**, um ins entsprechende Untermenü zu wechseln und die gewünschte Einstellung vorzunehmen.

Drücken Sie die **GRÜNE** Farbtaste, um den Kanal zu sperren oder zu entsperren.

GRUNDLEGENDE BEDIENUNG



Jugendschutz

Drücken Sie die Taste ▼/▲, um die Option Altersfreigabe auszuwählen und anschließend **Enter**, um ins entsprechende Untermenü zu wechseln und die Altersfreigabe auszuwählen, die für Ihr(e) Kind(er) geeignet ist.

Tastensperre

Drücken Sie die Taste ▼/▲, um die Option Tastensperre auszuwählen und anschließend ◀/▶, um Ein oder Aus auszuwählen.

Wenn die Tastensperre aktiviert ist, können Sie die Bedienfeldtasten nicht mehr benutzen.

Hotel

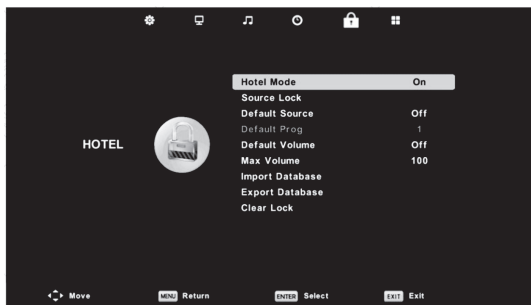

Drücken Sie auf der Fernbedienung die Taste ▼/▲, um im Menü **Sperren** den Modus Hotel auszuwählen.

Drücken Sie auf der Fernbedienung die Taste **Enter**, um ins entsprechende Untermenü zu wechseln.

Drücken Sie nach Beendigung Ihrer Einstellungen die Taste **MENU**, um die vorgenommenen Einstellungen zu speichern und zum vorhergehenden Menü zurückzukehren.

Hotelmodus

Drücken Sie die Taste ▼/▲, um die Option Hotelmodus auszuwählen und anschließend ◀/▶, um Ein oder Aus auszuwählen.

MULTIMEDIABEDIENUNG

Signalquellensperre

Drücken Sie für die Auswahl der Option Signalquellensperre die Taste ▼/▲ und anschließend **Enter**, um ins entsprechende Untermenü zu wechseln und die zu sperrende Signalquelle auszuwählen.

Standardsignalquelle

Drücken Sie die Taste ▼/▲, um die Option Standardsignalquelle auszuwählen und anschließend **ENTER**, um ins entsprechende Untermenü zu wechseln und die Standardsignalquelle auszuwählen.

Standardprogramm

Drücken Sie die Taste ▼/▲, um die Option Standardprogramm auszuwählen und anschließend ◀/▶, um das gewünschte Standardprogramm auszuwählen.

Diese Option steht Ihnen zur Verfügung, wenn Sie als Standardquelle TV ausgewählt haben.

Maximale Lautstärke

Drücken Sie die Taste ▼/▲, um die Option Max. Lautstärke auszuwählen und anschließend ◀/▶, um den gewünschten Wert einzustellen.

Sperrung aufheben

Drücken Sie die Taste ▼/▲, um die Option Sperrung aufheben auszuwählen und anschließend **ENTER**, um die zuvor aktivierte Sperrung wieder aufzuheben.

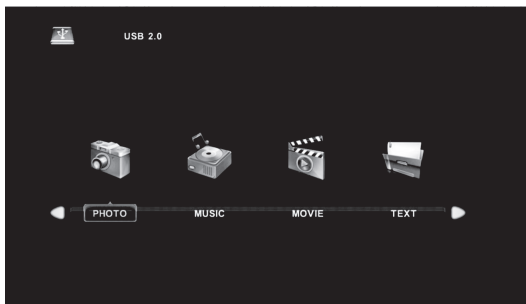

Medium

Hinweis: Bevor Sie ins Menü **Medien** wechseln, stecken Sie bitte einen USB-Datenträger in den USB-Port und drücken Sie erst dann die Taste **INPUT**, um als Eingangsquelle **Medien** auszuwählen.

Drücken Sie die Taste ▼ /▲, um im Eingangsquellenmenü **Medien** auszuwählen und anschließend **Enter**, um ins entsprechende Untermenü zu wechseln.

Drücken Sie die Taste ◀/▶, um im Hauptmenü von **Medien** die Option auszuwählen, die Sie einstellen möchten und anschließend **Enter**, um ins entsprechende Untermenü zu wechseln.

MULTIMEDIABEDIENUNG

Film

Drücken Sie die Taste ◀/▶, um im Hauptmenü die Option FILM auszuwählen und anschließend **Enter**, um ins zugehörige Untermenü zu wechseln.

Drücken Sie die Taste **Exit**, um zur vorherigen Menüebene zurückzukehren bzw. durch Auswahl von Menü verlassen das Menü zu verlassen. Drücken Sie die Taste ◀/▶, um den anzuzeigenden Datenträger auszuwählen und anschließend **Enter**, um den Datenträger zu öffnen.

Drücken Sie die Medientaste, um den ausgewählten Film wiederzugeben.

Drücken Sie die Taste Display, um im unten auf dem Bildschirm erscheinenden Menü die gewünschte Option auszuwählen und anschließend **Enter**, um diese Option auszuführen.

Drücken Sie die Taste **Exit**, um zum vorherigen Menü zurückzukehren bzw. durch Auswahl von Menü verlassen das Menü zu verlassen.



Musik

Drücken Sie die Taste ◀/▶, um im Hauptmenü die Option MUSIK auszuwählen und anschließend **Enter**, um ins zugehörige Untermenü zu wechseln.

Drücken Sie die Taste **Exit**, um zur vorherigen Menüebene zurückzukehren bzw. durch Auswahl von Menü verlassen das Menü zu verlassen.



MULTIMEDIABEDIENUNG

Drücken Sie die Taste ◀/▶, um den anzuzeigenden Datenträger auszuwählen und anschließend **Enter**, um den Datenträger zu öffnen.

Drücken Sie für die Auswahl der Option Zurück die Taste ◀/▶, um zum vorherigen Menü zurückzukehren.

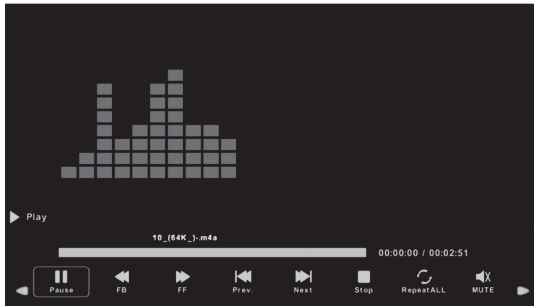

Foto

Drücken Sie die Taste ◀/▶, um im Hauptmenü die Option FOTO auszuwählen und anschließend **Enter**, um ins zugehörige Untermenü zu wechseln.

Drücken Sie die Taste **Exit**, um zur vorherigen Menüebene zurückzukehren bzw. durch Auswahl von Menü verlassen das Menü zu verlassen.

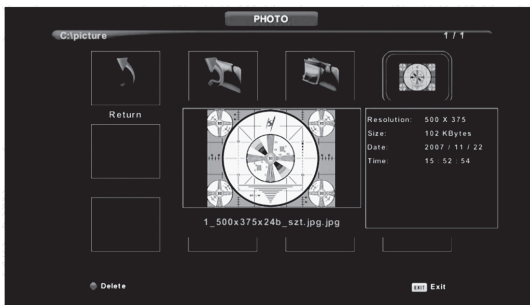

Drücken Sie die Taste ◀/▶, um im Dateiauswahlmenü die Datei auszuwählen, die Sie ansehen möchten und danach die Schaltfläche, die aussieht wie eine Kamera, um dieses Bild anzuzeigen.

MULTIMEDIABEDIENUNG

Wenn Sie eine Option auswählen, dann werden Ihnen am rechten Rand Dateiinformationen und in der Bildschirmmitte eine Bildvorschau angezeigt.

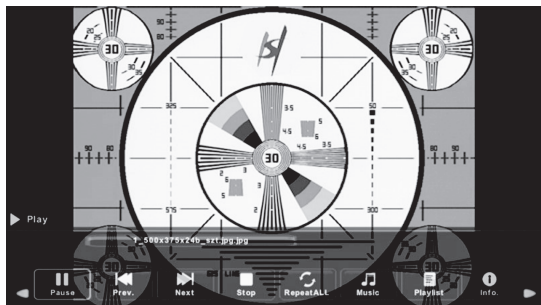

Text

Drücken Sie die Taste ◀/▶, um im Hauptmenü die Option TEXT auszuwählen und **ENTER**, um ins entsprechende Untermenü zu wechseln.

Drücken Sie die Taste **Exit**, um ins vorherige Menü zurückzukehren bzw. durch Auswahl von Menü verlassen das Menü zu verlassen.

Drücken Sie die Taste ◀/▶, um den anzuzeigenden Datenträger auszuwählen und anschließend **Enter**, um ihn zu öffnen.

Drücken Sie die Taste ◀/▶, um die Option Zurück auszuwählen und zum vorherigen Menü zurückzukehren.

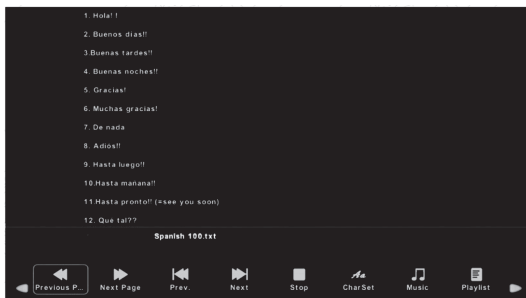

Bitte beachten – Änderungen vorbehalten. Irrtümer und Auslassungen in der Bedienungsanleitung vorbehalten.

ALLE RECHTE VORBEHALTEN, URHEBERRECHTE DENVER A/S



denver.eu



Elektrische und elektronische Geräte einschließlich Batterien enthalten Materialien, Komponenten und Substanzen, welche für Sie und Ihre Umwelt schädlich sein können, wenn die Abfallmaterialien (entsorgte elektrische und elektronische Altgeräte und Batterien) nicht korrekt gehandhabt werden.

Elektrische und elektronische Geräte sowie Batterien sind mit der vorstehend abgebildeten durchgestrichenen Mülltonne gekennzeichnet. Dieses Symbol zeigt Ihnen, dass elektrische und elektronische Altgeräte sowie Batterien nicht mit dem Hausmüll entsorgt werden dürfen, sondern getrennt zu entsorgen sind.

Als Endverbraucher ist es wichtig, dass Sie Ihre verbrauchten Batterien bei den entsprechenden Sammelstellen abgeben. Auf diese Weise stellen Sie sicher, dass die Batterien entsprechend der Gesetzgebung recycelt werden und keine Umweltschäden verursachen.

Alle Städte und Gemeinden haben Sammelstellen eingerichtet, an denen elektrische und elektronische Altgeräte sowie Batterien kostenfrei zum Recycling abgegeben werden können oder die sie von den Haushalten einsammeln. Weitere Informationen erhalten Sie bei der Umweltbehörde Ihrer Stadt/Gemeinde.

Hiermit erklärt Denver A/S, dass der Funkanlagentyp LED-3283DE der Richtlinie 2014/53/EU entspricht. Den vollständigen Text der EU-Konformitätserklärung finden Sie unter der folgenden Internetadresse: denver.eu und klicken Sie dann auf das SYMBOL Suche in der obersten Leiste der Webseite. Geben Sie die Modellnummer ein: LED-3283DE. Sie gelangen nun zur Produktseite, auf der Sie die Funkgeräterichtlinie (Richtlinie 2014/53/EU) unter downloads/other downloads finden können.

Betriebsfrequenzbereich: VHF (50MHz – 230 MHz), UHF (474MHz – 862MHz)

Max. Ausgangsleistung: 45W

DENVER A/S

Omega 5A, Soeften

DK-8382 Hinnerup

Dänemark

www.facebook.com/denver.eu



Denver A/S
Omega 5A, Soften
DK-8382 Hinnerup
Denmark

denver.eu