



CR-430

denver.eu

08/22



FR

Cet appareil est recyclable

À DÉPOSER EN MAGASIN



OU



À DÉPOSER EN DÉCHÈTERIE

Points de collecte sur www.quefairedemesdechets.fr
Privilégiez la réparation ou le don de votre appareil !

Säkerhetsanvisningar

Läs igenom säkerhetsanvisningarna noggrant innan du använder produkten för första gången och behåll anvisningarna för framtida referens.

1. Produkten är inte en leksak. Håll den utom räckhåll för barn.
2. Håll produkten utom räckhåll för barn. Se även till att husdjur inte kan tugga på eller svälja produkten.
3. Använd aldrig gamla och nya batterier, eller olika typer av batterier tillsammans. Ta ur batterierna när du inte tänker använda systemet under en längre tid. Kontrollera batteriernas polaritet (+/-) när du sätter i dem i produkten. Felaktig montering kan orsaka en explosion. Batterier medföljer inte.
4. Produktens drift- och förvaringstemperatur är från 0 grader Celsius till 40 grader Celsius. Temperaturer över och under dessa temperaturer kan påverka funktionen.
5. Öppna aldrig produkten. Om du vidrör elektroniken på insidan av produkten kan du få en elektrisk stöt. Reparationer och service får endast utföras av kvalificerad personal.
6. Får inte utsättas för hög temperatur, vatten, fukt eller direkt solljus!
7. Skydda dina öron mot för hög volym. Hög volym kan skada öronen och riskera hörselskador.
8. Enheten är inte vattentät. Om vatten eller främmande föremål tränger in i enheten kan det leda till brand eller elektrisk chock. Om vatten eller främmande föremål tränger in i enheten ska du omedelbart sluta använda den.
9. Snabbanslutningskabeln används som en frånkopplingsanordning. Frånkopplingsanordningen ska vara lätt att använda. Så se till att det finns utrymme kring eluttaget så att det är lätt åtkomligt.
10. Använd inte tillbehör som ej är original tillsammans med produkten eftersom produktens funktionalitet kan äventyras.

LED-klockradio med dubbelt larm

Bruksanvisning

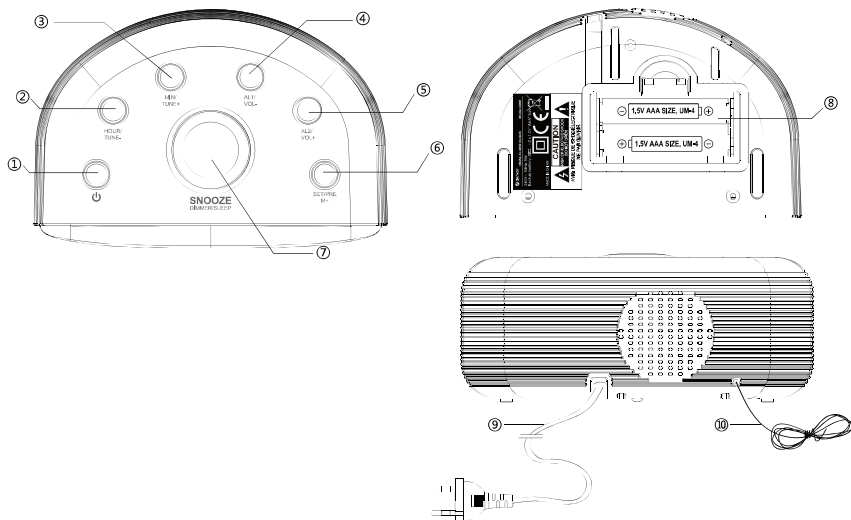

Knappar

1. 

2. Knappen "HOUR / TUNE-"

3. Knappen "MIN / TUNE+"

4. Knappen "AL 1 / VOL-"

5. Knappen "AL 2 / VOL+"

6. "Knappen SET/PRE M+"

7. Knappen "SNOOZE/DIMMER/SLEEP"

8. Batterifack

9. Strömssladd - anslut till rätt nätspänning.

10. Antenn - förläng och flytta för bättre radiomottagning.

Den här klockradion drivs med växelström. Använd två "AAA"-batterier för att bibehålla korrekt tid vid tillfälliga strömavbrott. Sätt i batterier och matcha polaritetsmarkeringarna (+/-) i batterifacket (8).

Anslut strömsladden till ett eluttag med rätt spänning. Kontrollera typskylten på radion. ANSLUT INTE RADION TILL ETT ELUTTAG OM DU ÄR OSÄKER PÅ SPÄNNINGEN.

Obs! Tiden och larm kan bara ställas in när radion är avstängd.





STÄLLA IN TID

För att	Tryck på
Ställa in tid	Tryck på och hålla knappen "SET / PRE M+" (6) till siffran blinkar.
Ange timme	Tryck på knappen "HOUR / TUNE-" (2)
Ange minut	Tryck på knappen "MIN / TUNE+" (3)
Bekräfta	Tryck på knappen "SET / PRE M+" (6)

STÄLLA IN LARM

För att	Tryck på
Ställ in larmtid 1	Tryck på knappen "AL 1 / VOL-" (4)
Ställ in larmtid 2	Tryck på knappen "AL 2 / VOL+" (5)
Ange larmtidens timme	Tryck på knappen "HOUR / TUNE-" (2)
Ange larmtidens minut	Tryck på knappen "MIN / TUNE+" (3)

AKTIVERA LARM

För att	Tryck på
Larm med summer	Tryck på knappen "AL 1 / VOL-" (4) eller "AL 2 / VOL+" (5) en gång - summerindikatorn   på
Larm med radio	Tryck på knappen "AL 1 / VOL-" (4) eller "AL 2 / VOL+" (5) två gånger - radioindikatorn   på
Inaktivera larm	Tryck på knappen "AL 1 / VOL-" (4) eller "AL 2 / VOL+" (5) till alla indikatorer släcks
Stänga av larm/radio	Knappen "  " (1)
Snooze	Tryck på knappen "SNOOZE/DIMMER/SLEEP" (7)

SKÄRMENS LJUSSTYRKA

Tryck på knappen "SNOOZE/DIMMER/SLEEP" (7) för att justera skärmens ljusstyrka.

Allmän användning

För att	Tryck på
Slå på/av	Tryck på knappen "  " (1)
Automatisk inställning	Tryck på och håll knappen "HOUR / TUN-" (2) eller "MIN / TUN+" (3) nedtryckt i tre sekunder.
Manuell inställning	Knappen "HOUR / TUN-" (2) eller "MIN / TUN+" (3) flera gånger

Ställ in förinställda stationer	Välj en station och tryck sedan och håll knappen "SET / PRE M+" (6) nedtryckt till displayen blinkar. Tryck sedan på knappen "HOUR / TUN-" (2) eller "MIN / TUN+" (3) för att välja stationsnumret (1-10). Tryck på knappen "SET / PRE M+" (6) igen för att bekräfta.
Hämta förinställd station	Tryck på knappen "SET / PRE M+" (6) för att välja en förinställd station.
Viloläge	Tryck upprepade gånger på knappen "SNOOZE/DIMMER/SLEEP" (7), med radion påslagen, för att ställa in vilolägets tidsinställning (10-90 minuter).

Observera - Alla produkter är föremål för ändringar utan föregående meddelande. Vi reserverar oss för eventuella fel och utelämnanden i handboken.

ALLA RÄTTIGHETER RESERVERADE, UPPHOVSRÄTT DENVER A/S



denver . eu



Elektriska och elektroniska apparater innehåller material, komponenter och ämnen som kan vara farliga för din hälsa och miljön, om avfallsmaterialet (förbrukad elektrisk och elektronisk utrustning) inte hanteras korrekt.

Elektrisk och elektronisk utrustning är markerad med en överkorsad soptunna, enligt ovan. Denna symbol markerar att elektrisk och elektronisk utrustning inte får avfallshanteras tillsammans med annat hushållsavfall, utan ska avfallshanteras separat.

Alla kommuner har etablerat uppsamlingsställen där elektrisk och elektronisk utrustning och batterier antingen kan lämnas in kostnadsfritt på återvinningsstationer eller hämtas från hushållen. Vidare information finns att tillgå hos din kommuns tekniska förvaltning.

Härmed försäkrar, Denver A/S att denna typ av radioutrustning CR-430 överensstämmer med direktiv 2014/53/EU. Den fullständiga texten till EU-försäkran om överensstämmelse finns på följande webbadress: denver.eu och klicka sedan på sök IKON på toppen av webbplatsen. Ange modellnumret: CR-430. Öppna produktsidan och Radioutrustningsdirektivet finns under nedladdningar/andra nedladdningar.

Driftfrekvensområde: FM 87.5-108MHz

Max. uteffekt: 0.4W

DENVER A/S

Omega 5A, Soefte

DK-8382 Hinnerup

Danmark

www.facebook.com/denver.eu