



CR-430

denver.eu

08/22



FR

Cet appareil est recyclable

À DÉPOSER EN MAGASIN



OU

À DÉPOSER EN DÉCHÈTERIE



Points de collecte sur www.quefairedemesdechets.fr
Privilégiez la réparation ou le don de votre appareil !

Consignes de sécurité

Lisez attentivement les consignes de sécurité avant d'utiliser le produit pour la première fois et conservez-les pour référence ultérieure.

1. Ce produit n'est pas un jouet. Maintenez-le hors de portée des enfants.
2. Gardez le produit hors de la portée des enfants et des animaux de compagnie pour éviter qu'ils les mordent et les avalent.
3. N'utilisez jamais des piles anciennes et neuves ou différents types de piles en même temps. Retirez les piles lorsque vous n'utiliserez pas le système pendant une période prolongée. Vérifiez toujours la polarité (+/-) des piles lors de leur insertion dans le produit. Une erreur de polarité peut provoquer une explosion. Les piles ne sont pas incluses.
4. La température de fonctionnement et de rangement du produit est comprise entre 0 et 40 degrés Celsius. Une température inférieure ou supérieure peut affecter le fonctionnement.
5. N'ouvrez jamais le produit. Toucher les pièces électriques à l'intérieur peut provoquer une décharge électrique. Les réparations ou l'entretien doivent toujours être effectués par du personnel qualifié.
6. N'exposez pas l'appareil à la chaleur, l'eau, l'humidité et la lumière directe du soleil !
7. Préservez vos oreilles d'un volume sonore élevé. Un volume sonore élevé peut endommager les oreilles et causer une perte d'acuité auditive.
8. L'unité n'est pas étanche. Si de l'eau ou des objets pénètrent dans l'unité, cela peut causer un incendie ou une électrocution. Si de l'eau ou un objet pénètre dans l'unité, cessez immédiatement l'utilisation.
9. Le câble à branchement direct est utilisé comme appareil de déconnexion, l'appareil de déconnexion restera facilement opérable. Par conséquent, assurez-vous qu'il y a de l'espace autour de la prise de courant pour faciliter l'accès.
10. N'utilisez pas d'accessoires non officiels avec le produit, car cela peut causer un mauvais fonctionnement.

Radio-réveil à LED à double alarme

Guide d'utilisation

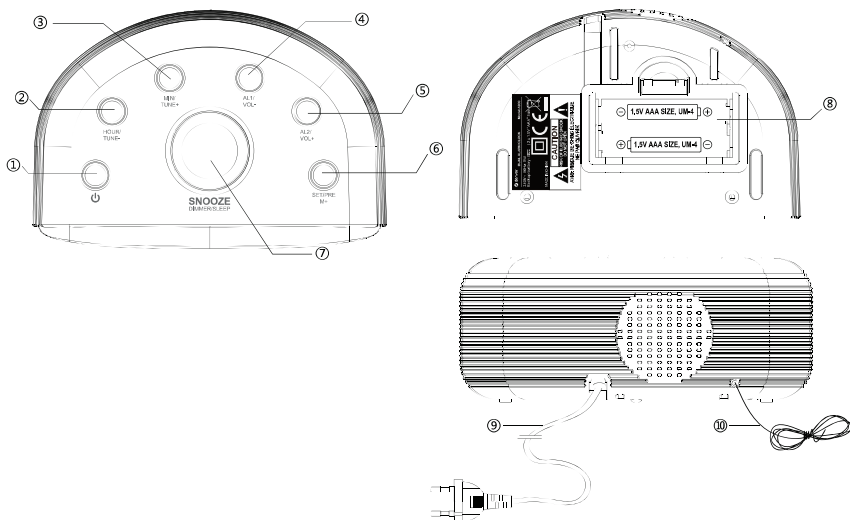

Boutons

1. 
2. Bouton « HOUR / TUNE- »
3. Bouton « MIN / TUNE+ »
4. Bouton « AL 1 / VOL- »
5. Bouton « AL 2 / VOL+ »
6. Bouton « SET/PRE M+ »
7. Bouton « SNOOZE/DIMMER/SLEEP »
8. Compartiment à piles
9. Cordon d'alimentation CA - Branchez à une prise de tension d'alimentation appropriée.
10. Antenne - Étendez et repositionnez l'antenne pour obtenir une meilleure réception.

Ce radio-réveil fonctionne avec une alimentation CA. Utilisez deux piles AAA pour garantir la précision de l'heure en cas d'interruption temporaire de l'alimentation. Insérez les piles en veillant à faire correspondre les polarités (+/-) aux marques situées dans le compartiment à piles (8).

Branchez le cordon d'alimentation à une prise secteur délivrant la tension appropriée. Vérifiez les indications de tension nominale sur les étiquettes sur la radio. **NE BRANCHEZ PAS LA RADIO DANS UNE PRISE ÉLECTRIQUE SI VOUS N'ÊTES PAS SÛR DE LA TENSION.**

Remarque : L'heure et les heures d'alarme ne peuvent être réglées que lorsque la radio est éteinte.





RÉGLAGE DE L'HEURE

Pour	Appuyez sur
Régler l'heure	Appuyez et maintenez le bouton « SET / PRE M+ » (6) enfoncé jusqu'à ce que les chiffres clignotent.
Régler l'heure	Le bouton « HOUR / TUNE- » (2)
Régler les minutes	Le bouton « MIN / TUNE+ » (3)
Confirmer	Le bouton « SET / PRE M+ » (6)

RÉGLER L'ALARME

Pour	Appuyez sur
Régler Heure d'alarme 1	Le bouton « AL 1 / VOL- » (4)
Régler Heure d'alarme 2	Le bouton « AL 2 / VOL+ » (5)
Régler l'heure de l'alarme	Le bouton « HOUR / TUNE- » (2)
Régler les minutes de l'alarme	Le bouton « MIN / TUNE+ » (3)

ACTIVER L'ALARME

Pour	Appuyez sur
Alarme avec sonnerie	Le bouton « AL 1 / VOL- » (4) ou le bouton « AL 2 / VOL+ » (5) une fois. Le voyant sonnerie   s'allumera.
Alarme avec radio	Le bouton « AL 1 / VOL- » (4) ou le bouton « AL 2 / VOL+ » (5) deux fois. Le voyant radio   s'allumera.
Désactiver l'alarme	Le bouton « AL 1 / VOL- » (4) ou le bouton « AL 2 / VOL+ » (5) jusqu'à ce qu'aucun voyant ne soit allumé.
Couper la sonnerie d'alarme/radio	Le bouton «  » (1)
Rappel d'alarme	Le bouton « SNOOZE/DIMMER/SLEEP » (7)

LUMINOSITÉ DE L'AFFICHAGE

Appuyez sur le bouton « SNOOZE/DIMMER/SLEEP » (7) pour régler la luminosité de l'affichage.

Utilisation générale

Pour	Appuyez sur
Marche/Arrêt	Bouton «  » (1)
Recherche automatique	Appuyez et maintenez le bouton « HOUR / TUN- » (2) ou le bouton « MIN / TUN+ » (3) enfoncé pendant 3 s.
Recherche manuelle	Appuyez sur le bouton « HOUR / TUN- » (2) ou sur le bouton « MIN / TUN+ » (3) plusieurs fois.

Préréglage des stations

Après avoir sélectionné une station, Appuyez et maintenez le bouton « SET / PRE M+ » (6) enfoncé jusqu'à ce que l'affichage clignote. Appuyez ensuite sur le bouton « HOUR / TUN- » (2) ou sur le bouton « MIN / TUN+ » (3) pour sélectionner le numéro de station (1 à 10). Appuyez à nouveau sur le bouton « SET / PRE M+ » (6) pour confirmer.

Rappel des stations préprogrammées

Appuyez sur le bouton « SET / PRE M+ » (6) pour sélectionner une station préprogrammée.

Mode Sommeil

Avec la radio allumée, appuyez plusieurs fois sur le bouton « SNOOZE/DIMMER/SLEEP » (7) pour régler la minuterie de sommeil (10 à 90 minutes).

Remarque - Tous les produits sont susceptibles d'être modifiés sans préavis. Ce document est établi sous toute réserve d'erreur et d'omission.

TOUS DROITS RÉSERVÉS, COPYRIGHT DENVER A/S



denver . eu



Les équipements électriques et électroniques contiennent des matériaux, composants et substances qui peuvent nuire à votre santé et à l'environnement si ces déchets (appareils électriques et électroniques) ne sont pas traités de façon appropriée.

Les équipements électriques et électroniques sont marqués du symbole d'une poubelle barrée, comme illustré ci-dessus. Ce symbole indique que les appareils électriques et électroniques doivent être triés et jetés séparément des ordures ménagères.

Toutes les municipalités disposent de points de collecte dans lesquels les appareils électriques et électroniques peuvent être déposés sans frais en vue de leur recyclage, ou offrent des services de ramassage des déchets. Vous pouvez obtenir des informations supplémentaires auprès des services de votre municipalité.

Par la présente, Denver A/S déclare que l'équipement radioélectrique du type CR-430 est conforme à la directive 2014/53/EU. Le texte intégral de la déclaration de conformité UE est disponible à l'adresse Internet suivante : denver.eu, et cliquez sur l'icône de recherche située en haut de la page. Numéro de modèle : CR-430. Entrez dans la page produit, la directive RED se trouve dans Téléchargements/Autres téléchargements.

Plage de fréquence de fonctionnement : FM 87.5-108MHz

Puissance de sortie maximale : 0.4W

DENVER A/S

Omega 5A, Soeften

DK-8382 Hinnerup

Danemark

www.facebook.com/denver.eu