

# NOR

## Sikkerhetsinformasjon

Les sikkerhetsinstruksjonene grundig før produktet brukes for første gang.

Behold instruksjonene for fremtidig referanse.

1. Produktet er ikke et leketøy. Oppbevares utilgjengelig for barn.
2. Advarsel: Dette produktet inkluderer Litium-ion-batteri.
3. Hold produktet utenfor rekkevidden til barn og dyr, for å unngå tygging og svelging.
4. Produktets betjenings- og oppbevaringstemperatur er fra 0 grader celsius til 40 grader celsius. Bruk under og over denne temperaturen kan påvirke funksjonaliteten.
5. Produktet skal aldri åpnes. Berøring av elektronikken på innsiden kan forårsake elektrisk støt. Reparasjon eller service må kun utføres av kvalifisert personell.
6. Utsettes ikke for varme, vann, støv (støvede miljø), fuktighet eller direkte sollys!
7. Beskytt ørene dine mot høyt volum. Høye volum kan skade ørene dine og forårsake risiko for hørselsskade.
8. Trådløs Bluetooth-teknologi betjenes innenfor en rekkevidde på omtrent 10 m (30 fot). Maksimal kommunikasjonsavstand kan avhenge av hindringer (mennesker, metallgjenstander, vegger osv.) eller det elektromagnetisk miljøet.
9. Mikrobølger som avgis fra en Bluetooth-enhet kan påvirke driften til elektroniske medisinske enheter.
10. Enheten er ikke vanntett. Dersom vann eller fremmedobjekter kommer inn i enheten, kan dette forårsake brann eller elektrisk støt. Stopp bruken umiddelbart dersom vann eller fremmedobjekter kommer inn i enheten.
11. Lade kun med den leverte adapter.
12. Ikke bruk uoriginalt tilbehør sammen med produktet, siden dette kan føre til at produktet fungerer unormalt.

13. Ikke blokker ventilasjonen på enhetene. Produktet skal kunne spre varmen.

## **Spesifikasjoner:**

6.5" +6.5" høyttalerelementer

2" diskant høyttaler

Batteri: 7,4 V/3600 mAh

Maks. utgangseffekt: 250W (25W RMS)

3,5 mm Aux-in

TWS-funksjon: Trådløs forbindelse for at 2 høyttalere kan spille sammen for å forbedre lyden

Avspilling av USB/Micro og SD-kort; FM Radio; Bluetooth kobling

2 mikrofoninnganger

BASS/Diskant/Mikrofon Volum/Ekko kontroll

Produktstørrelse: 25 x 24,2 x 59,5 cm

Produktets netto vekt: 5,35 kg

Opp til 7-9 timer musikasplilling (50% volume)

Ladetid: 6-8 timer

Funksjoner på fjernkontrollen

Kontroll av LED-belysningen: fargekontroll-LED PÅ/AV kontroll

Opptaksfunksjon: Ta opp lyd via mikrofonen og lagre på

USB-minnekortet/Mikro SD-kortet

## **Dette finner du i esken:**

- Bruksanvisning
- Fjernkontroll
- 9V/2A adapter

## Bruk av topppanelet

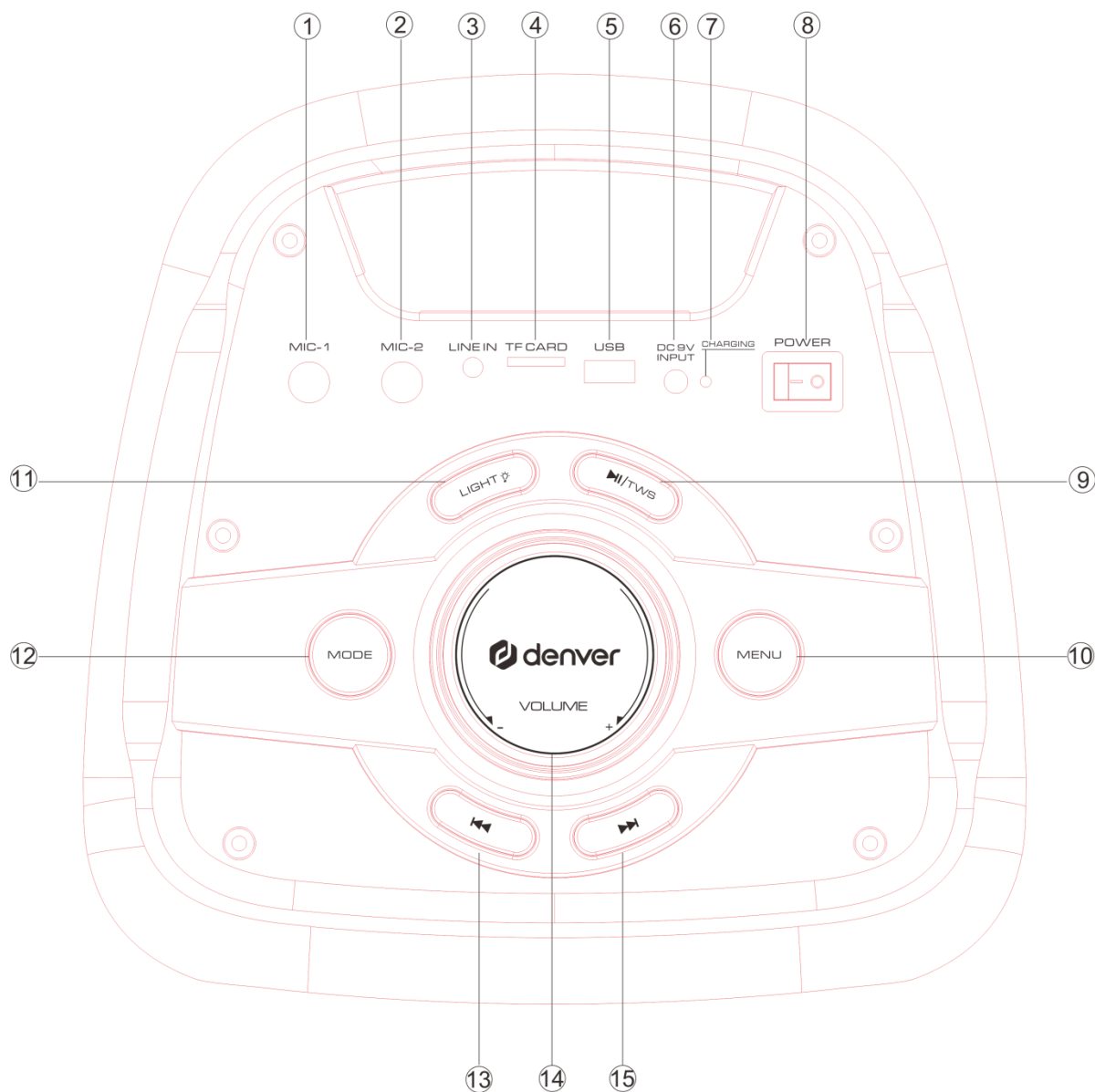

1. Inngang for mikrofon 1
2. Inngang for mikrofon 2
3. Aux-in (3,5mm)
4. Spor for Mikro SD-kort
5. USB-avspilling
6. DC 9V lading
7. Ladeindikator (Rød-lading, Grønn-Full)
8. Slå strømmen av/på

9. Spill/pause i USB/Micro SD/BT-modus, og trykk lenge for TWS-funksjon.

## **TWS-kobling (spes):**

La oss si at du bruker høyttaleren (vert) din for å spille av musikk i USB/Mikro-SD/AUX/BT modus, og at du ønsker å la musikken gå samtidig på en annen høyttaler. Du kan slå på en annen høyttaler, trykk lenge på "Spill/pause"-knappen. LED-displayet vil vise "SLAU" og det vil blinke. Det betyr at enheten søker etter verten. Når den har funnet verten, vil det nye høyttaleren koble seg automatisk opp mot verten, og bokstavene "SLAU" vil slutte å blinke. Da har du 2 høyttalere som spiller av samme låt.

Med den nye høyttaleren kan du foreta følgende handlinger:  
Spille/pause - forrige låt-neste låt - kontrollere volumet.

10. MENU (kontroll BASS/Diskant/MIK Volum),

Trykk på "MENU"-knappen, LED-displayet vil vise "TE/BS/CU/EC", "TE" betyr Treble control (Kontroll av diskanten): Hvis du ser "TE" og du dreier knotten for Hovedvolumet, vil du kunne justere Diskant / høy-mid frekvensen mellom "-9" og "+9".

"BS" betyr Bass control (Kontroll av bassen). Trykk på "MENU" knappen, og LED-displayet vil vise "BS". Når du ser det står "BS" og du dreier knotten for Hovedvolumet, vil du justere BASS effekten mellom "-9" og "+9".

"CU" står for mikrofonvolum, og "EC" betyr Ekko +/- kontroll. Når du ser at det står "CU" eller "EC", dreier du knotten for Hovedvolumet for å øke eller redusere Mikrofonvolumet og Ekko-effekten.

Trykk lenge på "MENU"-knappen for å tilbakestille fabrikkinnstillingene.

11. Slår lysmodusen på/av, ta et kort trykk for å få forskjellige farger, et langt trykk for å bytte lysmodus eller for å slå av lyset. Trykk igjen på "light" (lys) for å aktivere belysningen .

12. Bytte MODUS

13. Kort trykk for å gå til forrige låt, og trykk lenge for å spole fort bakover
14. Hovedvolum
15. Kort trykk for å gå til neste låt, og trykk lenge for å spole fort framover

## Fjernkontroll

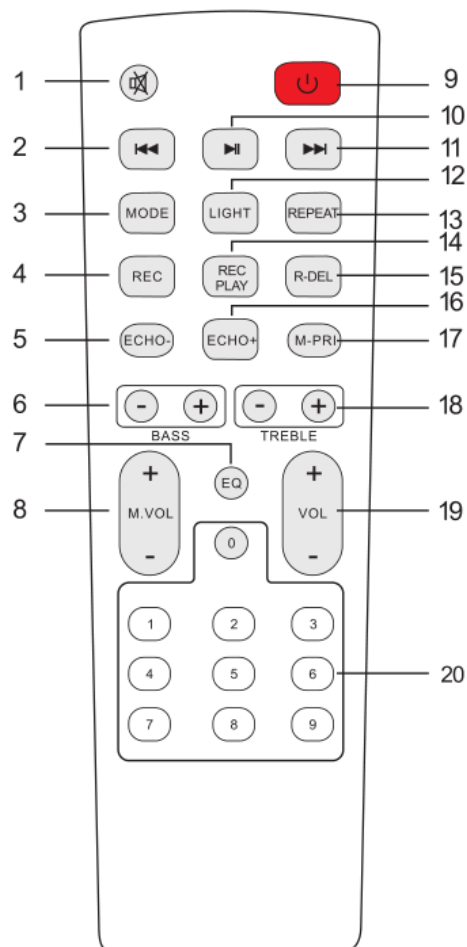

1. Demp  
Med denne knappen kan du til enhver tid deaktivere lyden.
2. Forrige sang  
I USB/Micro SD-kort modus for å velge forrige låt.  
I BT-forbindelsesmodus - forrige låt.
3. Modus

Med et kort trykk veksler du mellom BT/LINE IN/USB/Micro SD modus.

4. Opptaksfunksjon

I USB/Micro SD-kort modus, trykk på "REC"-knappen for å ta opp sanger på USB/Micro SD-kortet.

5. Ekko-

6. BASS+/-

7. EQ-funksjon (Pop-rock-Jazz-Klassisk-Flat)

8. Mikrofon Volum+/-

9. Standby

10. Pause & Spill

11. Neste sang

I USB/Micro SD-kort modus for å velge neste låt.

I BT-forbindelsesmodus - Neste låt.

12. Bytte lysmodus

Ta et kort trykk for å bytte lysfargen. Trykk og hold denne knappen nede for å velge mellom forskjellige moduser eller for å slå av lyset. Trykk igjen på denne knappen for å slå av lyset.

13. Repeat-funksjon

Gjentar en låt, eller spiller av alle låtene på USB/Micro SD-kortet i en sløyfe.

14. Spille av opptaket

15. Slette opptaket

16. Ekko+

17. Mikrofon prioritet

(Hvis du snakker i mikrofonen mens du spiller av musikk, vil stemmen din overstyre lyden på USB/Micro SD kortet)

18. Diskant+/-

19. Hovedvolum

20. Nummerknapper

I USB/Micro SD-kort modus for å velge låtene.



## BRUKSINSTRUKSER

---

### • **Trådløs BT Paringsmodus:**

Trykk på MODE-knappen på enheten eller på fjernkontrollen inntil det står BT.

1. Hold telefonen på en avstand av 10 meter;
2. Aktiver BT-funksjonen på mobiltelefonen din slik at den begynner å søke etter BT-enheter. Vennligst les brukermanualen for nærmere detaljer.
3. Velg riktig modell nr. (**Denver BPS-350**) Utstyret detekteres av mobiltelefonen;

4. Ta et kort trykk på SPILL/PAUSE knappen “” for å spille eller pause musikken. Ta et kort trykk på “” eller på “” tasten for å velge forrige eller neste spor.

### • **LINE IN MODUS:**

Trykk på MODE-knappen på enheten eller på fjernkontrollen inntil det står LINE. Start avspillingen av musikken med det utstyret som er koblet til LINE-inngangen.

### • **FM RADIO MODUS:**

-Trykk på MODE-knappen på enheten eller på fjernkontrollen inntil det står FM.

-Trykk på “”-tasten, og høyttaleren vil starte et automatisk søk. Høyttaleren vil gå gjennom signalene fra 87.5MHz til 108Mhz. Hvis en av disse frekvensene har signal, vil enheten lagre den som en kanal.

-Etter at søkingen er fullført, ta et kort trykk på “” tasten for å komme til forrige kanal, eller på “” tasten for å komme til neste kanal.

## • **USB-modus:**

1. Etter oppstart, trykk på MODE for å velge "USB", og sett inn USB-utstyret. Enheten vil automatisk spille av musikken fra dette USB-utstyret.

2. Ta et kort trykk på "" tasten for å spille eller for å pause musikken.

3. Ta et kort trykk på "" tasten for å velge forrige låt.

4. Ta et kort trykk på "" tasten for å komme til neste låt

Vennligst merk at vi kan gjøre endringer på alle våre produkter uten forvarsel. Vi tar forbehold om eventuelle feil og mangler i denne manualen.

MED ENERETT, OPPHAVSRETT DENVER A/S



UK  
CA



Elektrisk og elektronisk utstyr og batterier inneholder materialer, komponenter og stoffer som kan være farlige for helse og miljø hvis kasserte elektriske og elektroniske produkter og batterier ikke håndteres riktig.

Elektrisk og elektronisk utstyr og batterier er merket med en søppelbøtte med kryss over, som vist ovenfor. Dette symbolet betyr



at elektrisk og elektronisk utstyr og batterier ikke må kastes sammen med annet husholdningsavfall, men skal avhendes separat.

Det er viktig at du som sluttbruker kvitter deg med dine brukte batterier på en korrekt måte. På denne måten kan du være sikker på at batteriene blir resirkulert i henhold til loverket, og at de ikke skader miljøet.

Alle byer har egne systemer for avfallshåndtering. Elektrisk og elektronisk utstyr og batterier kan enten leveres inn gratis til gjenvinningsstasjoner og andre innsamlingssteder eller bli hentet direkte fra husholdningene. Du kan få mer informasjon fra de lokale myndighetene i byen din.

Hermed erklærer Denver A/S at radioutstyrstypen **BPS-350** er i overensstemmelse med direktiv 2014/53/EU.

EU-overensstemmelseserklæringens fulle tekst kan man finne på følgende internettadresse: [denver.eu](http://denver.eu), og klikk deretter på søkeikonet øverst på nettsiden. Legg inn modellnummeret: **BPS-350**. Gå deretter til produktsiden, så finner du RED-direktivet under nedlastinger/andre nedlastinger.

Operativt frekvensområde: 2402MHz~2480MHz,FM:87.5-108MHz  
Maks. utgangseffekt: 250W (25W RMS)

DENVER A/S

Omega 5A, Soeften

DK-8382 Hinnerup

Danmark

[www.facebook.com/denver.eu](http://www.facebook.com/denver.eu)

## **Adapterinformasjon:**

Produsentens navn eller varemerke, registreringsnummer og  
adresse: SHENZHEN FUJIA APPLIANCE CO.,LTD  
91440300279404132H

5F of building F, Hengchangrong (xinghui) science and technology  
industrial park Huaning Road West, Longhua district, Shenzhen,  
China,

Modell-identifikasjon: FJ-SW126G0902000E

Inngangsspenning: 100~240V

Inngang AC frekvens: 50/60Hz

Utgangsspenning: 9V

Utgangsstrøm: 2A

Utgangseffekt: 18W

Gjennomsnittlig aktiv effektivitet: 85%

Effektivitet ved lav ladning (10%): 71%

Strømforbruk i ubelastet tilstand:  $\leq 0.1W$