



**TURNTABLE WITH STEREO RADIO/
PLADESPILLER MED STEREO RADIO/ PLATENSPELER MET STEREO RADIO/
LEVYSOITIN JA STEREO RADIO/ TOURNE-DISQUE AVEC RADIO STÉRÉO/
PLATTENSPIELER MIT STEREO RADIO/ GIRADISCHI CON RADIO STEREO/
GRAMOFON Z RADIEM STEREO/ GIRA-DISCOS COM RÁDIO ESTÉREO/
TOCADISCOS CON RADIO ESTÉREO/ SKIVSPELARE MED STEREO RADIO/
PLATESPILLER MED STEREO RADIO**

VPR-190MK2



**INSTRUCTION MANUAL/ BRUGERVEJLEDNING/ GEBRUIKSHANDLEIDING/
KÄYTTÖOPAS/ GUIDE D'UTILISATION/ BEDIENUNGSANLEITUNG/
MANUALE D'USO/ INSTRUKCJA OBSŁUGI/ MANUAL DO UTILIZADOR/
MANUAL DE USUARIO/ ANVÄNDARMANUAL/ BRUKSANVISNING**

ALLE RETTIGHETER FORBEHOLDES, OPPHAVSRETT DENVER A/S



www.denver.eu

facebook.com/denver.eu

INFORMAÇÃO DE SEGURANÇA

Leia atentamente as instruções de segurança antes de utilizar o produto pela primeira vez e guarde-as para referência futura.

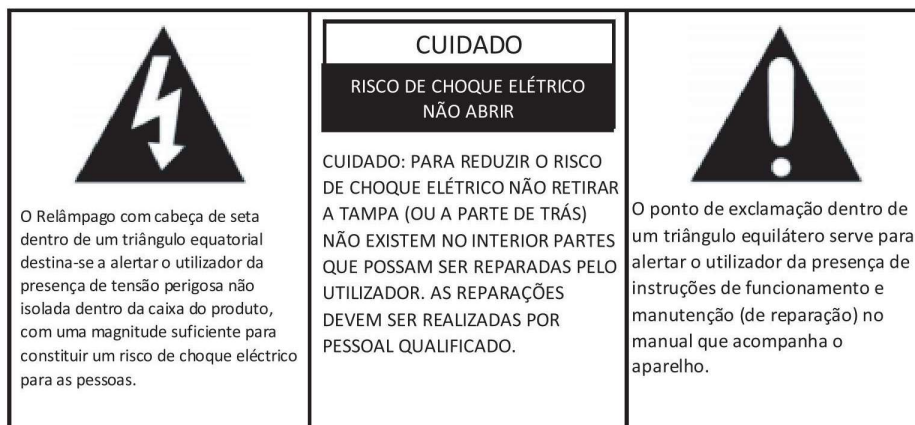

PARA EVITAR RISCOS DE INCÊNDIO OU DE CHOQUE ELÉTRICO, NÃO USAR ESTA FICHA COM UM CABO DE EXTENSÃO, RECETÁCULO OU OUTRA TOMADA A MENOS QUE AS LÂMINAS FIQUEM TOTALMENTE INSERIDAS PARA EVITAR EXPOSIÇÃO ÀS MESMAS. PARA EVITAR O RISCO DE INCÊNDIO OU DE CHOQUE ELÉTRICO, NÃO EXPOR ESTE APARELHO À CHUVA OU HUMIDADE.



1. Este produto não é um brinquedo. Mantenha-o afastado do alcance das crianças.
2. Mantenha o produto fora do alcance das crianças e de animais de estimação, para evitar ingestão ou que roam.
3. A temperatura de funcionamento e de armazenamento é entre 0 graus Celsius e 40 graus Celsius. Abaixo e acima destas temperaturas poderá afetar a função.
4. Nunca abra o produto: o dispositivo poderá conter partes com tensão letal.
5. As reparações ou manutenções apenas devem ser realizadas por pessoal qualificado.
6. Tenha em atenção que o botão de espera no telecomando apenas coloca a unidade em espera.
7. O adaptador de plug-in directo é utilizado como dispositivo de desligamento, pelo que o dispositivo de desligamento deverá ficar pronto a ser usado. Por isso, certifique-se de que existe espaço ao redor da tomada eléctrica para um acesso facilitado.
8. Não expor a calor, água, humidade ou luz solar directa!
9. Limpar apenas com pano seco.
10. Não bloquear nenhuma abertura de ventilação. Instalar de acordo com estas instruções.
11. Não instalar próximo de fontes de calor, tal como radiadores, convetores, fornos ou outras aparelhagens (incluindo amplificadores) que produzam calor.
12. Proteger o cabo de alimentação de modo a que não seja pisado ou comprimido em especial nas fichas, recipientes convenientes e no ponto em que saem do aparelho.
13. Utilize apenas acessórios fornecidos com o produto.
14. Desligar este aparelho no decorrer de uma trovoadas ou quando não estiver a ser utilizado durante longos períodos de tempo.
15. O símbolo do raio com ponta de seta dentro dum triângulo equilátero serve para alertar o utilizador sobre a presença de “tensão perigosa” e não isolada dentro do envoltório do produto, que pode ser de magnitude suficiente para constituir risco de eletrocussão. Para reduzir o risco de eletrocussão, não remova a tampa (ou parte traseira), pois não há peças consertáveis pelo utilizador dentro do produto. Deve contactar um técnico qualificado para efectuar a reparação.

AVISO

PARA EVITAR RISCOS DE INCÊNDIO OU DE CHOQUE ELÉTRICO, NÃO USAR ESTA FICHA COM UM CABO DE EXTENSÃO, RECETÁCULO OU OUTRA TOMADA A MENOS QUE AS LÂMINAS FIQUEM TOTALMENTE INSERIDAS PARA EVITAR EXPOSIÇÃO ÀS MESMAS. PARA EVITAR O RISCO DE INCÊNDIO OU DE CHOQUE ELÉTRICO, NÃO EXPOR ESTE APARELHO À CHUVA OU HUMIDADE.

 <p>O símbolo do raio com ponta de seta dentro dum triângulo equilátero serve para alertar o utilizador sobre a presença de tensão perigosa não isolada dentro do compartimento do produto, que pode ser de magnitude suficiente para constituir risco de eletrocussão.</p>	<p>CUIDADO</p> <p>RISCO DE CHOQUE ELÉTRICO NÃO ABRIR</p> <p>CUIDADO: PARA EVITAR O RISCO DE CHOQUE ELÉTRICO, NÃO RETIRAR A TAMPA (OU A PARTE DE TRÁS). NÃO EXISTEM NO INTERIOR PEÇAS REPARÁVEIS PELO UTILIZADOR. AS REPARAÇÕES DEVEM SER REALIZADAS POR PESSOAL QUALIFICADO.</p>	 <p>O ponto de exclamação dentro de um triângulo equilátero serve para alertar o utilizador da presença de instruções de funcionamento e manutenção (de reparação) no manual que acompanha o aparelho.</p>
--	---	--

INSTRUÇÕES IMPORTANTES DE SEGURANÇA

1. Ler estas instruções
2. Manter estas instruções
3. Prestar atenção a todos os avisos.
4. Seguir todas as instruções.
5. Não utilizar este aparelho próximo da água.
6. Limpar apenas com pano seco.
7. Não bloquear nenhuma abertura de ventilação. Instalar de acordo com estas instruções.
8. Não instalar próximo de fontes de calor, tal como radiadores, convetores, fornos ou outras aparelhagens (incluindo amplificadores) que produzam calor.
9. Proteger o cabo de alimentação de modo a que não seja pisado ou comprimido em especial nas fichas, recipientes convenientes e no ponto em que saem do aparelho.
10. Usar apenas extensões/acessórios especificados pelo fabricante.
11. Desligar este aparelho no decorrer de uma trovoadas ou quando não estiver a ser utilizado durante longos períodos de tempo.
12. Todas as reparações devem ser realizadas por pessoal qualificado. A reparação é necessária quando o aparelho fica danificado como, por exemplo, o cabo de alimentação ou a ficha, quando são derramados líquidos ou caem objetos para o interior do aparelho, quando o aparelho é exposto à chuva ou humidade, quando funciona anormalmente ou cai.
13. Este aparelho não deve ser exposto a pingos ou jatos de água e objetos contendo líquidos, tal como jarras não devem ser colocadas por cima do aparelho.
14. Não sobrecarregar a tomada de parede. Usar apenas fonte de alimentação conforme indicado.

LOCALIZAÇÃO DOS COMANDOS

- 1) Proteção anti poeiras
- 2) Indicador LED de alimentação
- 3) Interruptor de função
- 4) Tomada aux in 3,5 mm
- 5) Coluna esquerda
- 6) Botão de sintonização
- 7) Coluna direita
- 8) Botão LIGAR-DESLIGAR/Controlo do volume
- 9) Indicador estéreo FM
- 10) Ponteiro de frequência FM com indicador
- 11) Adaptador de gravação 45 RPM
- 12) Seletor de velocidade do gira-discos
- 13) Interruptor de paragem automática
- 14) Apoio/suporte do braço de leitura
- 15) Tomadas de saída de linha (E/D)
- 16) Cabo da antena FM
- 17) Cabo de alimentação CA

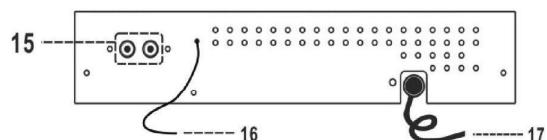
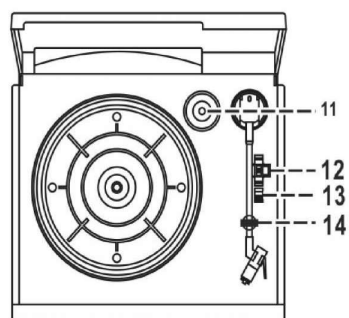
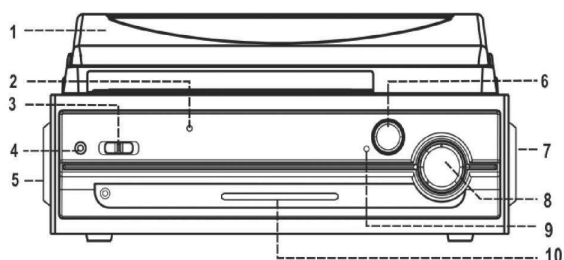

LIGAÇÃO

1. Ligar o cabo de alimentação a uma tomada CA.
2. Ligar a unidade com o botão de POWER/VOL (9) e o indicador de potência (3) acende-se. Agora o seu sistema está pronto para reproduzir música. Para detalhes, deve consultar a secção Funcionamento deste manual.

FUNCIONAMENTO

OUVIR RÁDIO

SINTONIZAÇÃO MANUAL

1. Ligar a unidade com o botão de POWER/VOL (9) e deslizar o interruptor de função (4) para a posição SINTONIZADOR.
2. Rodar o Botão de TUNING (7) para sintonizar uma estação de rádio. O ponteiro de frequência FM (11) indica a frequência FM atual.
3. Ajustar o botão de POWER/VOL (9) para alterar o nível de volume.

FUNCIONAMENTO DO FONÓGRAFO ESTÉREO

Antes da primeira utilização:

- Retirar o protetor da agulha.
- Assegurar que o braço de leitura está desbloqueado e livre para se mover do apoio do braço de leitura antes do funcionamento. Bloquear de novo o braço de leitura quando não estiver a ser usado.

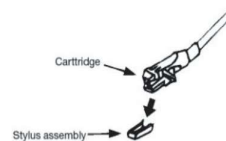

	PT
	Cartucho
	Montagem da agulha

1. Deslizar o interruptor de Função (4) para a posição PHONO.
2. Levantar a proteção anti poeiras do gira-discos.
3. Colocar o disco no prato. Usar o adaptador de discos 45 RPM (12) se estiver a reproduzir discos 45 RPM).
4. Ajustar o seletor de velocidade (13) na posição adequada para o disco a ser reproduzido.
5. Levantar o braço de leitura do descanso (15) e movê-lo lentamente sobre o disco. O prato começa a rodar.
6. Colocar o braço de leitura sobre o disco, numa determinada posição que pretender reproduzir.
7. Ajustar o botão de POWER/VOL (9) para alterar o volume.
8. Quando o braço de leitura chega ao fim do disco, a reprodução para automaticamente.
9. Para parar manualmente a reprodução, levantar o braço de leitura do disco e levá-lo para o descanso.

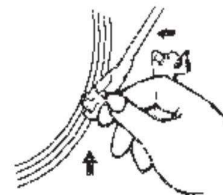

NOTA: Alguns tipos de discos podem ter uma área de paragem automática fora do limite predefinido, de modo que o gira-discos pode parar antes de as últimas faixas terminarem. Neste caso, ajustar o interruptor de paragem automática na posição "DESLIGADO". Isto permite que o disco seja reproduzido até ao fim, mas deve ter em atenção que não parará automaticamente. Deve levantar manualmente o braço de leitura e voltar a colocá-lo no descanso e, em seguida, desligar a alimentação para impedir que o gira-discos rode.

LIGAÇÃO AUX-IN

Pode ouvir num dispositivo áudio externo através desta unidade.

Com um cabo de áudio de 3,5 m (não incluído), ligar a tomada AUX-IN (5) nesta unidade à saída de áudio num dispositivo externo, tal como um leitor de discos/MP3.

1. Deslizar o interruptor de Função (4) para a posição AUX.
2. Começar a reproduzir do seu dispositivo áudio externo.
3. Ajustar o botão de POWER/VOL (9) para alterar o volume.

LIGAÇÃO DE SAÍDA DE LINHA

Pode transmitir áudio a partir desta unidade para um sistema de áudio externo.

Com um cabo RCA (não incluído), ligar as tomadas LINE OUT (16) nesta unidade à entrada de áudio num dispositivo externo, tal como um sistema Hi-Fi/amplificador.

Nota: O controlo de volume pelo botão de POWER/VOL (9) é inválido ao usar a função LINE OUT.

Tome nota - Todos os produtos estão sujeitos a alteração sem aviso prévio. Aceitamos dúvidas acerca de Erro e omissões no manual.

TODOS OS DIREITOS RESERVADOS, COPYRIGHT DENVER A/S



www.denver.eu



O equipamento elétrico e eletrónico contém materiais, componentes e substâncias que podem ser perigosas para a sua saúde e para o ambiente, se o material usado (equipamentos elétricos e eletrónicos eliminados) não for processado corretamente.

O equipamento elétrico e eletrónico está marcado com um caixote do lixo com um X, como mostrado acima. Este símbolo significa que o equipamento elétrico e eletrónico não deve ser eliminado em conjunto com outros resíduos domésticos, mas deve ser eliminado separadamente.

Todas as cidades têm pontos de recolha instalados, nos quais o equipamento elétrico e eletrónico pode tanto ser submetido sem custos a estações de reciclagem e outros locais de recolha, ou ser recolhido na própria residência. O departamento técnico da sua cidade disponibiliza informações adicionais em relação a isto.

O(a) abaixo DENVER A/S declara que o presente tipo de equipamento de rádio VPR-190 está em conformidade com a Diretiva 2014/53/EU. O texto integral da declaração de conformidade UE está disponível no seguinte endereço de Internet: Entrar em: www.denver-electronics.com e depois clicar no ÍCONE procurar no campo superior do sítio web. Escrever o número do modelo: [VPR-190MK2](#). Agora entrar na página do produto e a instrução a vermelho encontra-se por baixo de transferências/outras transferências

Alcance operacional da frequência: 88 – 108 MHz
Potência de saída máxima: 8W

DENVER A/S
Omega 5A, Soeften
DK-8382 Hinnerup
Dinamarca
www.facebook.com/denver.eu

Contact

Nordics

Headquarter
DENVER A/S
Omega 5A, Soeften DK-
8382 Hinnerup Denmark

Phone: +45 86 22 51 00 (Push
“ 2” for support)

E-Mail
For technical questions,
please write to: support@denver.eu

For all other questions please
write to: intersales@denver.eu

Benelux/France

INTER SALES BENELUX B.
V.Barwoutswaarder 13C+D
3449 HE Woerden
The Netherlands

Phone: +31 348 420 029

E-Mail: support-nl@denver.eu

Spain/Portugal

INTER SALES SPAIN S.A
C/ Moscú, 1 Pol.Ind.Mas de Tous
46185 La Pobla de Vallbona
Valencia (Spain)

Spain
Phone: +34 960 046 883
Mail: serviciotecnico.denver@denver.eu

Portugal:
Phone: +35 1255 240 294
E-Mail: denver.service@satfiel.com

Germany

Inter Sales GmbH Service
Gutenbergstrasse 1
94036 Passau

Phone: +49 851 379 369 40

E-Mail
service-germany@denver.eu

Fairfixx GmbH
Repair and service
Rudolf-Diesel-Str. 3 TOR 2
53859 Niederkassel

(for TV, E-Mobility/Hoverboards/
Balanceboards, Smartphones & Tablets)

Tel.: +49 851 379 369 69
E-Mail: denver@fairfixx.de

Austria

Lurf Premium Service GmbH
Deutschstrasse 1
1230 Wien

Phone: +43 1 904 3085
E-Mail: denver@lurfservice.at

If your country is not listed above,
please write an email to
support@denver.eu



DENVER A/S
Omega 5A,
SoeftenDK-
8382
Hinnerup
Denmark
denver.eu