

DENVER[®]

PLATTENSPIELER MIT STEREO-RADIO

VPR-190



BEDIENUNGSANLEITUNG/

ALLE RETTIGHETER FORBEHOLDES, OPPHAVSRETT DENVER ELECTRONICS
A/S



CE

www.denver-electronics.com

facebook.com/denverelectronics

WARNHINWEISE

SCHLIESSEN SIE DEN NETZSTECKER AN KEINE VERLÄNGERUNGEN, ANSCHLUSSSTECKDOSEN ODER ANDEREN STECKDOSEN AN, ES SEI DENN, DIE STECKERKONTAKTE WERDEN VOLL AUFGENOMMEN, SO DASS KEINE STELLE DES KONTAKTES FREILIEGT, UM BRAND ODER STROMSCHLÄGEN VORZUBEUGEN. SETZEN SIE DIESES GERÄT WEDER REGEN NOCH FEUCHTIGKEIT AUS, UM BRAND ODER STROMSCHLÄGEN VORZUBEUGEN.

 <p>Der Blitz mit Pfeilspitze im gleichseitigen Dreieck dient dazu, den/die Benutzer/-in auf die Anwesenheit von unisolierter gefährlicher Spannung innerhalb des Geräts und der damit verbundenen erhöhten Stromschlaggefahr hinzuweisen.</p>	<p style="text-align: center;">ACHTUNG</p> <p style="text-align: center;">GEFAHR VON ELEKTRISCHEM SCHOCK NICHT ÖFFNEN</p> <p>ACHTUNG: ENTFERNEN SIE NIEMALS DIE ABDECKUNGEN (BZW. DAS RÜCKTEIL), UM DAS RISIKO EINES STROMSCHLAGES ZU MINIMIEREN. KEINE DURCH DEN/DIE BENUTZER/-IN WARTBAREN TEILE IM INNEREN DES GERÄTS. LASSEN SIE ALLE INSTANDHALTUNGSAUFGABEN VON QUALIFIZIERTEM SERVICEPERSONAL AUSFÜHREN.</p>	 <p>Das Ausrufezeichen im gleichseitigen Dreieck weist den/die Benutzer/-in auf das Gerät betreffende wichtige Bedien-, Wartungs- und Instandhaltungshinweisen in dieser Bedienungsanleitung hin.</p>
---	--	--

WICHTIGE SICHERHEITSMASSNAHMEN

1. Lesen Sie diese Anweisungen
2. Befolgen Sie diese Anweisungen
3. Beachten Sie alle Warnhinweise.
4. Befolgen Sie alle Anleitungen.
5. Benutzen Sie das Gerät nicht in unmittelbarer Nähe von Wasser.
6. Wischen Sie es nur mit einem trockenen Tuch ab.
7. Blockieren Sie keine Lüftungsöffnungen. Stellen Sie das Gerät in Übereinstimmung mit diesen Anleitungen auf.
8. Stellen Sie das Gerät nicht in der Nähe von Wärmequellen wie Heizkörpern, Wärmespeichern, Herden oder anderen wärmeerzeugenden Geräten (einschließlich Verstärkern) auf.
9. Schützen Sie das Netzkabel vor Darauf-treten und Geknickt-werden – vor allem in Netzsteckernähe, bei den Anschlüssen und der Stelle, wo es aus dem Gerät herausgeführt wird.
10. Benutzen Sie nur vom Hersteller spezifizierte Erweiterungen/Zubehörteile.
11. Trennen Sie das Gerät während eines Gewitters oder bei längerer Nichtbenutzung vom Netz.
12. Lassen Sie alle Wartungs-/Reparaturarbeiten von qualifiziertem Servicepersonal durchführen. Instandhaltung wird erforderlich, wenn das Gerät auf irgendeine Art beschädigt wurde – beispielsweise ein beschädigtes Netzkabel, ein beschädigter Netzstecker, Flüssigkeit gelangte ins Gerät, ins Gerät gefallene Gegenstände, das Gerät wurde Regen oder Feuchtigkeit ausgesetzt, hat Fehlfunktionen oder ist heruntergefallen.
13. Dieses Gerät darf niemals tropfendem/spritzendem Wasser oder anderen Flüssigkeiten ausgesetzt und auch niemals mit Flüssigkeit gefüllte Gegenstände wie beispielsweise Vasen auf das Gerät gestellt werden.
14. Überlasten Sie die Netzsteckdose nicht. Verwenden Sie nur Stromversorgungen wie angegeben.

BEDIENELEMENTE

- 1) Staubschutzhaube
- 2) LCD-Display
- 3) LED-Betriebsanzeige
- 4) Funktionsumschalter
- 5) 3,5-mm-AUX-Eingangsbuchse
- 6) Linker Lautsprecher
- 7) Abstimmregler
- 8) Rechter Lautsprecher
- 9) EIN/AUS/Lautstärkereglern
- 10) UKW-Stereoanzeige
- 11) UKW-Frequenzanzeiger mit LED-Anzeige
- 12) 45-U/min-Schallplattenadapter
- 13) Plattenteller-Geschwindigkeitswähler
- 14) Schalter automatische
Endabschaltung:
- 15) Tonarmstütze/-halterung
- 16) LINE-Ausgangsbuchsen (L/R)
- 17) UKW-Kabelantenne
- 18) Netzkabel

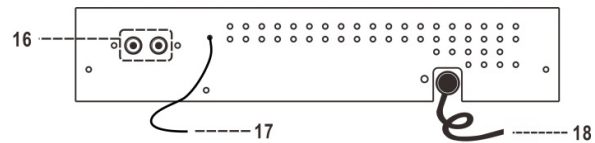
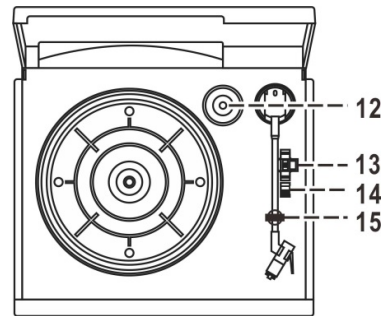
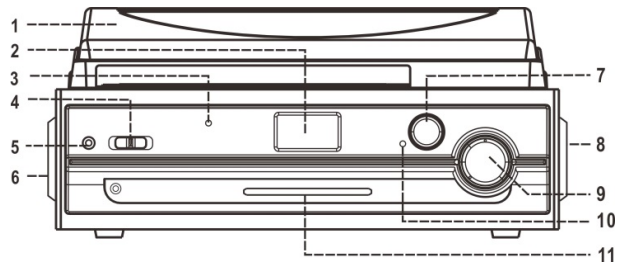

ANSCHLUSS

1. Stecken Sie den Stecker des Netzkabels in eine Netzsteckdose.
2. Schalten Sie das Gerät mit Hilfe des Reglers POWER/VOL (9) ein. Die Betriebsanzeige-LED (3) beginnt zu leuchten. Ihr Gerät ist nun bereit, Ihre Musik wiederzugeben. Bitte schlagen Sie für weitere Einzelheiten unter dem Abschnitt Bedienung in dieser Bedienungsanleitung nach.

BEDIENUNG

Radiowiedergabe

MANUELLE SENDEREINSTELLUNG

1. Schalten Sie das Gerät mit Hilfe des Reglers POWER/VOL (9) ein und schieben Sie dann den Funktionsumschalter (4) auf die Position TUNER.
2. Drehen Sie am Regler TUNING (7), um einen Radiosender einzustellen. Der UKW-Frequenzanzeiger (11) zeigt die aktuell eingestellte UKW-Frequenz an.
3. Drehen Sie am Regler POWER/VOL (9), um den Lautstärkepegel zu ändern.

BEDIENUNG DES STEREOPLATTENSPIELERS

Vor der Erstinbetriebnahme:

- Nehmen Sie die Schutzkappe der Tonabnehmernadel ab.
- Vergewissern Sie sich, dass die Tonarmarretierung gelöst ist und sich der Tonarm frei von der Tonarmhalterung wegbewegen kann, bevor Sie den Plattenspieler bedienen. Arretieren Sie den Tonarm wieder, wenn er nicht weiter benutzt wird.

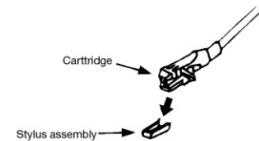

	DE
	Tonabnehmer
	Tonnadeleinheit

1. Schieben Sie den Funktionsumschalter (4) auf die Stellung Plattenspieler.
2. Klappen Sie die Staubschutzhaube nach oben.
3. Legen Sie eine Schallplatte auf den Plattenteller. Benutzen Sie den 45-U/min-Schallplattenadapter (12), wenn Sie Schallplatten für 45 U/min wiedergeben möchten.
4. Stellen Sie den Geschwindigkeitswähler (13) auf die für die wiederzugebende Schallplatte geeignete Position.
5. Heben Sie den Tonarm aus der Tonarmhalterung (15) und bewegen Sie ihn anschließend langsam über die Schallplatte. Der Plattenteller beginnt sich zu drehen.
6. Setzen Sie den Tonkopf auf der Schallplatte an der Stelle auf, die Sie wiedergegeben haben möchten.
7. Drehen Sie am Regler POWER/VOL (9), um die Lautstärke zu ändern.
8. Wenn der Tonkopf das Ende der Schallplatte erreicht, dann wird die Wiedergabe automatisch beendet.
9. Heben Sie den Tonkopf von der Schallplatte und bewegen Sie ihn anschließend zurück zur Tonarmhalterung, um die Wiedergabe manuell zu beenden.

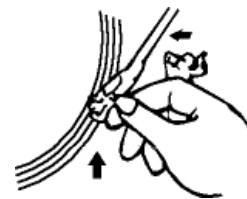

HINWEIS: Bei manchen Schallplattentypen befindet sich der Bereich für das automatische Stoppen außerhalb der voreingestellten autom. Abschaltzeit des Plattenspielers, weswegen der Plattenspieler u.U. anhält, bevor der letzte Titel vollständig wiedergegeben wurde. Stellen Sie in diesen Fall den Schalter AUTO-STOP auf die Position „OFF“. Dadurch kann die Schallplatte bis zu Ende wiedergegeben werden, aber beachten Sie, dass sie nicht automatisch anhalten wird. Sie müssen den Tonkopf manuell anheben, den Tonarm wieder in der Tonarmhalterung ablegen und den Plattenspieler ausschalten, damit die Drehung des Plattentellers beendet wird.

AUX-IN-ANSCHLUSS

Sie können die Wiedergabe eines externen Audiogeräts über diesen Plattenspieler anhören.

Verbinden Sie die AUX-Eingangsbuchse (5) dieses Plattenspielers über ein Audiokabel mit 3,5-mm-Klinkenstecker (nicht im Lieferumfang enthalten) mit dem Audioausgang eines externen Audiowiedergabegeräts wie beispielsweise einem CD/MP3-Player.

1. Schieben Sie den Funktionsumschalter (4) auf die Stellung AUX.
2. Starten Sie dann die Wiedergabe auf Ihrem externen Audiowiedergabegerät.
3. Drehen Sie am Regler POWER/VOL (9), um die Lautstärke zu ändern.

LINE-OUT-ANSCHLUSS

Sie können die Wiedergabe dieses Plattenspielers über ein externes Audiosystem wiedergeben lassen.

Verbinden Sie die LINE-OUT (16) dieses Plattenspielers über ein Cinch-Kabel (nicht im Lieferumfang enthalten) mit dem Audioeingang eines externen Audiosystems wie beispielsweise ein HiFi/Verstärkersystem.

Hinweis: Die Lautstärkeregelung über den Regler POWER/VOL (9) ist während der Nutzung der LINE-OUT-Funktion deaktiviert.

Bitte beachten Sie – Alle Produkte können stillschweigend geändert werden. Irrtümer und Auslassungen in der Bedienungsanleitung vorbehalten.

ALLE RECHTE VORBEHALTEN, URHEBERRECHTE DENVER ELECTRONICS A/S

DENVER®

www.denver-electronics.com

CE



Elektrische und elektronische Geräte enthalten Materialien, Bauteile und Substanzen, die Ihrer Gesundheit oder der Umwelt schaden können, falls das Abfallmaterial (entsorgte elektrische und elektronische Geräte) nicht ordnungsgemäß entsorgt wird.

Elektrische und elektronische Geräte sind mit einer durchkreuzten Mülltonne gekennzeichnet. Dieses Symbol bedeutet, dass die elektrischen und elektronischen Geräte nicht mit dem restlichen Haushaltsmüll sondern getrennt davon entsorgt werden müssen.

In allen Städten befinden sich Sammelstellen, an denen elektrische und elektronische Geräte entweder kostenlos bei Recyclingstellen abgegeben werden können oder auch direkt eingesammelt werden. Weitere Informationen erhalten Sie bei der Umweltbehörde Ihrer Gemeinde.

Hiermit erklärt Inter Sales A/S, dass der Funkanlagentyp VPR-190 der Richtlinie 2014/53/EU entspricht. Der vollständige Text der EU-Konformitätserklärung ist unter der folgenden Internetadresse verfügbar: Bitte geben Sie „www.denver-electronics.com“ ein. Klicken Sie dann auf das Suchen-SYMBOL in der oberen Leiste der Webseite und geben Sie hier die Modellnummer „[VPR-190](#)“ ein.

Sie gelangen nun zur Produktseite. Die Funkanlagenrichtlinie (Richtlinie 2014/53/EU) finden Sie unter „downloads/other downloads“.

Betriebsfrequenzbereich: 88 – 108 MHz
Max. Ausgangsleistung: 8W

DENVER ELECTRONICS A/S

Omega 5A, Soeften
DK-8382 Hinnerup
Dänemark

www.facebook.com/denverelectronics