

Tärkeitä turvallisuusohjeita

1. Varoitus: Älä poista kantta (tai taustaa) vähentääksesi sähköiskun vaaraa. Sisällä ei ole käyttäjän huollettavaksi soveltuvia osia. Anna laitteen huolto pätevän henkilön tehtäväksi.
2. Varoitus: Tulipalon tai sähköiskun vaaran, älä altista laitetta sateelle tai kosteudelle.
3. Älä altista verkkolaitetta tai kannettavaa DVD-laitetta vedelle (tippuvalle tai roiskuvalle), äläkä aseta nesteillä täytettyjä esineitä, kuten maljakoita, laitteen päälle.
4. Pidä kannettava DVD etäällä suorasta auringonvalosta ja lämmönlähteistä, kuten lämpöpatterit tai liedet.
5. Älä tuki tuuletusaukkoja. Laitteen reiät ja aukot ovat ilmanvaihtoa varten. Aukkoja ei saa koskaan tukkia asettamalla kannettava DVD-laite tyynyn päälle, sohvalle tai muulle vastaavalle pinnalle.
6. Älä aseta kannettavaa DVD-laitetta epävakaaseen vaunuun, jalustalle kolmijalkaiseen telineeseen, kannattimeen tai pöydälle. Laite voi pudota, mikä voi aiheuttaa vaurioita tai henkilövahinkoja.
7. Älä aseta painavia tai teräviä esineitä LCD-paneelin tai rungon päälle.
8. Käytä vain kannettavan DVD-laitteen mukana tulevaa verkkolaitetta. Muiden verkkolaitteiden käyttö mitätöi takuun.
9. Verkkolaitteen pistoketta käytetään virran poiskytkemiseen laitteesta, sen on oltava helposti käytettävissä.
10. Irrota virtajohto pistorasiasta, kun laite ei ole käytössä.

11. VAROITUS: Liiallinen kuulokkeiden äänenvoimakkuus voi heikentää kuuloa.



12. VAROITUS: Käytä vain lisälaitteita/tarvikkeita, jotka valmistaja tarjoaa, kannettavan DVD-laitteen mukana tulee verkkolaite, verkkolaitetta käytetään virran poiskytkemiseen laitteesta ja sen on oltava helposti käytettävissä.
13. Varoitus: Litiumparisto sisällä
14. Sisäänrakennetun akun lataus alkaa, kun laite yhdistetään ulkoiseen virtalähteeseen, ja LED-merkkivalo muuttuu keltaiseksi, kun akku on ladattu täyteen.
15. Räjähdyshaara, jos akku vaihdetaan väärin. Vaihda vain samanlaiseen tai vastaavaan.
16. Säilytä tämä käyttöohje myöhempää tarvetta varten.





Tämä merkintä ilmaisee, että tuotetta ei saa hävittää muun kotitalousjätteen mukana missään EU:n alueella. Estääksesi mahdollisen haitan ympäristölle tai ihmisten terveydelle johtuen hallitsemattomasta jätteen käsittelystä, kierrätä se vastuullisesti edistääksesi materiaaliresurssien kierrätystä. Palauta käytetty laite keräys- tai palautuspisteeseen tai ota yhteyttä jälleenmyyjään, jolta tuote on ostettu. He voivat toimittaa tuotteen ympäristöystävälliseen kierrätykseen.



Turvaohjeet

VAROITUS

SÄHKÖISKUN VAARA EI
SAA AVATA

-  Varoitus: Tässä digitaalisessa videolevysoittimessa on laserjärjestelmä. Ohjaimien käyttö tai säädöt tai muiden, kuin tässä kuvattujen prosessien käyttö saattaa johtaa vaaralliseen säteilylle altistumiseen.
-  Varoitus: Älä avaa koteloä välttääksesi suoran altistuksen lasersäteelle. Näkyvää lasersäteilyä avattuna.
-  Varoitus: Älä koskaan katso suoraan lasersäteeseen.
-  Huomio: Älä aseta tätä laitetta suljettuun tilaan, kuten kirjahyllyyn tai vastaavaan.
-  Varoitus: Yli 250 mm:n USB-jatkojohtoa on kiellettyä käyttää USB-portissa

Huomautuksia tekijänoikeuksista:

Tekijänoikeuksien suojatun materiaalin kopioiminen, lähettäminen, näyttäminen, välittäminen kaapelin kautta, esittäminen julkisesti tai vuokraaminen on lailla kiellettyä ilman lupaa.

Tässä laitteessa on Macrovisionin kehittämä kopiointisuojausmekanismi. Joillekin levyille on tallennettu kopiosuojaussignaaleja. Kun näiden levyjen kuvia tallennetaan ja toistetaan, niihin ilmestyy kohinaa. Tämä tuote sisältää kopiosuojattua teknologiaa, joka on suojattu Yhdysvaltain patenteilla sekä muita immateriaalioikeuksia, jotka omistaa Macrovision Corporation ja muut oikeuksien omistajat. Tämän tekijänoikeuksien suojatun teknologian käyttö vaatii Macrovision Corporationin luvan ja se on tarkoitettu kotikäyttöön ja muuhun rajoitettuun käyttöön, ellei Macrovision Corporation muuhun valtuuta. Käänteinen suunnittelu tai purkaminen on kielletty.

Pääyksikön säätimet

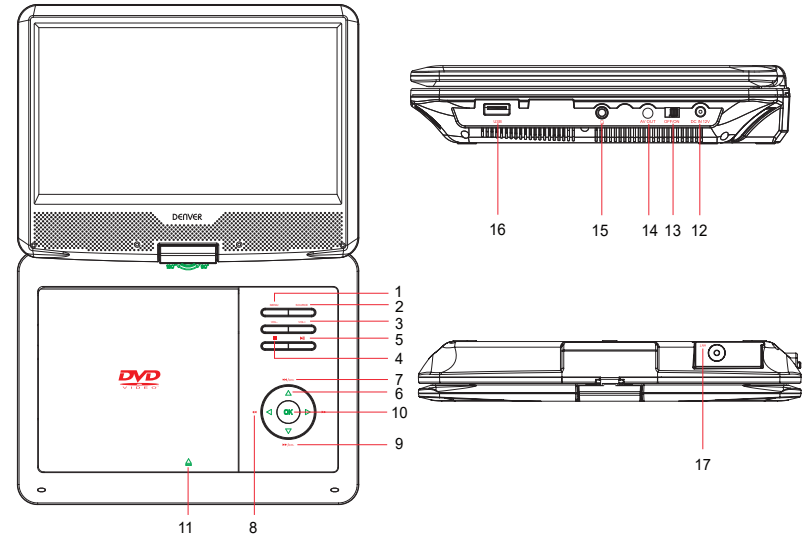

1. VALIKKO: näyttää päävalikon
2. LÄHDE: valitsee toimintatilan (DTV/DVD/USB)
3. VOL-/VOL+: vähentää/kasvattaa äänenvoimakkuutta
4. ■ : pysäyttää
5. || : toisto/tauko
6. ▲ /▼/◀/▶: siirtymispainikkeet (ylös/alas/vasemmalle/oikealle)
7. ◀▶ : edellinen/seuraava tiedosto
8. ◀▶ : etsii taaksepäin/eteenpäin
9. CH-/CH+: kanava alaspäin tai ylöspäin
10. OK: vahvistaa
11. ▲ : painamalla avaat DVD-lokeron ja voit asettaa levyn
12. TASAVIRTATULO 12V: liitäntä mukana toimitetulle AC/DC-sovittimelle tai autosovittimelle
13. PÄÄLLE/POIS: kytkee laitteen pois päältä / päälle
14. AV-lähtö: AV-lähtö (vain DVD-tilassa)
15.  : kuulokkeiden liitäntä
16. USB: USB-portti
17. ANT: antenniliitäntä

Kauko-ohjain

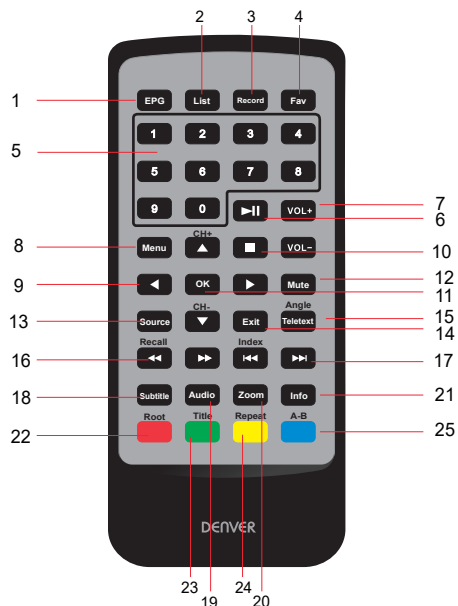

1. EPG: näyttää TV-ohjelmaoppaan
2. Luettelo: näyttää kanavaluettelon
3. Tallenna: painamalla tallennat ohjelman
4. Suos: näyttää suosikkikanavien luettelon
5. 0–9: valitsee tietyn TV-kanavan
6. **||** : toisto/tauko
7. VOL+/VOL-: kasvata/vähennä äänenvoimakkuutta
8. Valikko: näyttää päävalikon
9. **▲** / **▼** / **◀** / **▶** :siirtymispainikkeet (ylös/alas/vasemmalle/oikealle)
CH+/CH-: kanava ylöspäin tai alaspäin
10. **■** : pysäyttää
11. OK: vahvistaa
12. Mykistys:mykistää äänen
13. Lähde:valitsee toimintatilan (DTV/DVD/USB)
14. Poistu: poistuu nykyisestä tilasta
15. Tekstitelevisio: näyttää tekstitelevision
Kulma: valitsee toisen kuvakulman

16. **◀▶** : etsii taaksepäin/eteenpäin
Palaa: takaisin edelliseen TV-ohjelmaan
17. **◀◀▶▶** : edellinen/seuraava tiedosto
Hakemisto: näyttää tallenneluettelon
18. Tekstitys: valitsee tekstityskielen
19. Ääni: valitsee äänikielen
20. Zoomaus: kuvan lähentäminen/loitontaminen toiston aikana
21. Tiedot: näytön tiedot
22. Juuri: näyttää juurivalikon
Punainen painike: tietty erikoistoiminto DVBT-tilassa
23. Otsikko: valitsee DVD-otsikon tiedon näytettäväksi.
Vihreä painike: tietty erikoistoiminto DVBT-tilassa
24. Toista: valitse nykyisen otsikon, luvun toiston tai molemmat.
Keltainen painike: tietty erikoistoiminto DVBT-tilassa
25. A–B: toista uudelleen tietty osa kohdasta A kohtaan B, paina uudelleen toiston peruuttamiseksi.
Sininen painike: tietty erikoistoiminto DVBT-tilassa

Tulolähde



Painamalla SOURCE näet tulolähteiden luettelon.

Painamalla **▼**/**▲** korostat tulolähteen ja painamalla OK vahvistat valinnan

Painamalla EXIT poistuu näyttövalikosta. Valikko häviää näkyvistä muutaman sekunnin kuluttua myös ilman Exit-painikkeen painamista

TV-haku

Kytke laite päälle, valitse näytön kieli ja maa, soitin hakee kanavat automaattisesti. Tai paina MENU-painiketta ja paina ▼/▲ ja valitse automaattinen viritys, käynnistä automaattinen haku painamalla OK-painiketta. Jos haluat pysäyttää automaattisen haun, paina MENU ja ◀ vahvistaaksesi tai paina EXIT ja ▶ peruuttaaksesi. Muista yhdistää antenni ennen haun aloittamista.

TV-tallennin

Ohjelmien lähetyksen aikana voit tallentaa haluamasi ohjelman painamalla RECORD-painiketta, painamalla ■ -painiketta pysäytät tallennuksen. Aseta ennen ohjelman tallennuksen aloittamista USB-muisti. Ohjelma tallennetaan USB-muistiin. Jos haluat katsoa tallentamasi ohjelman, paina INDEX-painiketta, tallenneluettelo ilmestyy näkyviin. Voit myös siirtyä USB-tilaan ja etsiä tallennetiedoston kansioista (MSTPVR).

USB-media

Valitse lähdevalikosta USB ▼/▲ -painikkeella, siirryt USB-tilaan painamalla OK-painiketta.

1. Valitse valokuvat, musiikki, videot, teksti, vahvista painamalla OK-painiketta, poistu painamalla EXIT-painiketta.
2. Painamalla ◀/▶ valitset haluamasi tiedoston, painamalla PLAY käynnistät toiston.
3. Kun olet toistotilassa, näet ohjauspalkin painamalla OK-painiketta, peruutat painamalla EXIT-painiketta.

Näyttövalikon toiminta

Avaat päävalikon painamalla MENU-painiketta. Tallennat ja poistut valikosta painamalla EXIT-painiketta.

Painamalla ◀/▶ -painiketta valitset haluamasi vaihtoehdon ja painamalla ▼/▲ -painiketta pääset alivalikkoon, jota haluat säätää.

KANAVA	Automaattinen kanavahaku: hakee saatavilla olevat kanavat ja ohjelmat
	Manuaalinen DTV-virtitys: hakee kanavat nykyiseltä taajuudelta
	Ohjelmien muokkaus: muokkaa ohjelmaa Painamalla punaista painiketta poistat kanavan. Painamalla keltaista painiketta asetat kanavan liikkuvaan tilaan, painamalla uudelleen voit siirtää sen valittuun paikkaan. Painamalla sinistä painiketta ohitat valitun kanavan. Painamalla FAV lisäät kanavan suosikkien listalle tai poistat sen sieltä.
	Signaalitiedot: näyttää nykyisen kanavan signaalitiedot, kuten signaalin laadun ja voimakkuuden.
	Ohjelmiston päivittäminen (USB): päivittää ohjelmiston.
KUVA	Kuvatila: korosta kohde ja siirry alivalikkoon painamalla OK-painiketta.
	Väriämpötila: valitse itsellesi sopivin väriämpötila.
	Kuvasuhde: valitse sopiva kuvasuhde.
ÄÄNI	Äänitila: valitse äänivalikko painamalla.
AIKA	Kello: aseta aika
	Uniajastin: valitse kellonaika, jolloin haluat TV:n sammuvan automaattisesti.
	Automaattinen lepotila: valitse tuntimäärä, jonka haluat TV:n pysyvän toiminnassa viimeisimmän toimenpiteesi jälkeen. Peruuta valitsemalla asetukseksi Ei koskaan.
	Aikavyöhyke: aseta aikavyöhykkeesi.

VALINNAT	Näytön kieli: aseta näytön kieli
	Selostuskieli: aseta oletusselostuskieli
	Tekstityskieli: aseta oletustekstityskieli
	Oletusasetusten palauttaminen: palauta oletusasetukset
LUKITUS	Lukitusjärjestelmä: pääset tälle sivulle antamalla salasanan. Oletussalasana on 0000
	Salasanan asettaminen: vaihda salasana
	Ohjelmien estäminen: lukitse ohjelma
	Lapsilukko: tällä asetuksella voit asettaa lapsilukon tason kanaville, joilla on lapsille sopimatonta sisältöä.

Tekniset tiedot

Yhteensopivat levyt: DVD+R/RW, DVD-R/RW, CD-DA, CD-R/RW, MP3, JPEG

Digitaalinen DVB-T2-H.265-TV-viritin sisäänrakennettuna ilmaisille kanaville

Paneelin koko: 10,1 tuumaa

Kuvareresoluutio: 1024 x 600

Tulovirta: AC 100–240 V (seinäsovitin virtalähteenä)

Virtalähde: DC 12 V

Virrankulutus: < 12 W

Käyttölämpötila: 0–40 °C

Mitat: 256,2 x 189,5 x 40,3 mm

Paino: noin 1 kg

Huomautus

1. JPEG-kuvien laatu ja lukunopeus riippuvat kuvien resoluutiosta ja pakkaussuhteesta. Levyn laadusta ja kuvaformaatista johtuen joitakin JPEG-kuvia ei voi ehkä toistaa.

2. Joitakin DVD+R/RW-, DVD-R/RW- ja CD-R/RW-levyjä ei voi ehkä toistaa niiden polttamismenetelmän takia.

Huomaa: Suunnitella ja teknisiä tietoja voidaan muuttaa ilman etukäteisilmoitusta.

AC / DC-sovitin

Valmistajan nimi tai tavaramerkki, kaupparekisterinumero ja osoite	TEKA ® Shenzhen Teka Technology Co., Ltd. 914403007703151648 Address: Building A, No.21, XiFu Road, Red Star Community, SongGang Street Baoan District, Shenzhen, Guangdong Province, 518105. P.R.China
Mallitunniste	TEKA012-1201000EU
Otojännite	100-240V
Tuloverkkotaajuus	50/60Hz
Antojännite	12.0V
Antovirta	1.0A
Antoteho	12.0W
Aktiivitalan keskimääräinen hyötysuhde	83,09% taajuudella 115V60Hz 83,38% taajuudella 230V50Hz
Hyötysuhde alhaisella kuormituksella (10 %)	81,63% taajuudella 115V 60 Hz 76,43% taajuudella 230V 50Hz
Kuormittamattoman tilan tehonkulutus	0,044W taajuudella 115V 60Hz 0,057W taajuudella 230V 50Hz

Ota huomioon – kaikkia tuotteita voidaan muuttaa ilman erillistä ilmoitusta. Emme vastaa käyttöoppaan virheistä tai puutteista.

KAIKKI OIKEUDET PIDÄTETÄÄN, COPYRIGHT DENVER ELECTRONICS A/S

DENVER®

www.denver-electronics.com

CE



Sähkö- ja elektroniikkalaitteet sekä niissä käytettävät paristot sisältävät materiaaleja, komponentteja ja aineita, jotka voivat olla vahingollisia terveydelle ja ympäristölle, jos jätemateriaalia (pois heitettävät sähkö- ja elektroniikkalaitteet sekä paristot) ei käsitellä asianmukaisesti.

Sähköinen ja elektroninen laite ja akku on merkitty roskakorilla, jonka yllä on piirretty rasti, kuten yllä. Symboli kertoo, ettei sähkö- ja elektroniikkalaitteita tai paristoja saa hävittää kotitalousjätteen mukana, vaan ne on hävitettävä erikseen.

On tärkeää, että loppukäyttäjänä viet käytetyt paristot oikeaan keräyspaikkaan. Tällä tavoin voit varmistaa, että paristot kierrätetään lain mukaan, eivätkä ne vahingoita ympäristöä.

Kaikkiin kaupunkiin on perustettu keräyspisteitä, joihin sähkö- ja elektroniikkalaitteet sekä paristot voidaan viedä maksutta edelleen toimitettaviksi kierrätysasemille tai muihin keräyspisteisiin tai ne voidaan kerätä suoraan kotoa. Lisätietoja saat kuntasi tekniseltä osastolta.

Inter Sales A/S vakuuttaa, että radiolaitetyyppi MT-1087T2H on direktiivin 2014/53/EU mukainen. EU-vaatimustenmukaisuusvakuutuksen täysimittainen teksti on saatavilla seuraavassa osoitteessa: www.denver-electronics.com, napsauta hakukuvaketta verkkosivuston yläreunassa. Kirjoita mallinumero: MT-1087T2H. Siirry nyt tuotesivulle, RED-direktiivi näkyy latausten/muiden latausten alla.

Käyttötaajuusalue: 177.5~226.5MHz, 474~858MHz

Maks. lähtöteho: < 12W

DENVER ELECTRONICS A/S

Omega 5A, Soeften

DK-8382 Hinnerup

Tanska

www.facebook.com/denverelectronics

DENVER®

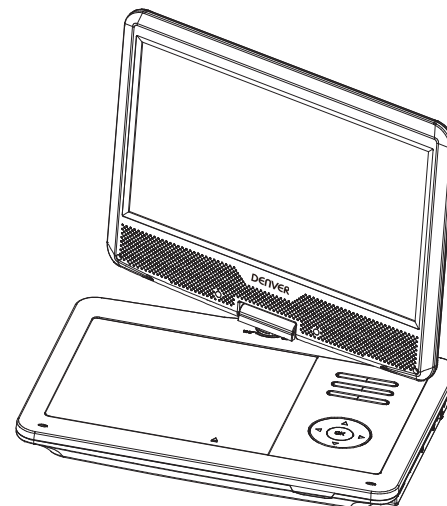

BETJENINGSVEJLEDNING MT-1087T2H

Vigtige Sikkerhedsoplysninger

1. Advarsel: Undlad at fjerne dæksler (eller bagstykke) af hensyn til faren for elektrisk stød. Apparatet indeholder ingen dele, som bruger selv kan servicere. Overlad alt reparationsarbejde til kvalificeret servicepersonale.
2. Advarsel: Nedsæt risikoen for brand eller elektrisk stød ved aldrig at udsætte denne afspiller for regn eller fugt.
3. Undlad at udsætte adapteren eller den bærbare DVD-afspiller for vand (dryp eller stænk) og placér ikke væskefyldte beholdere, så som vaser, oven på apparatet.
4. Hold den bærbare DVD-afspiller væk fra direkte sollys og stærke varmekilder som f.eks. radiatorer eller ovne.
5. Undlad at blokere apparatets ventilationsåbninger. Sprækker og åbninger på apparatet er beregnet til ventilationsformål. Disse åbninger må aldrig blokeres ved at placere afspilleren på en pude, sofa eller anden lignende overflade.
6. Undlad at placere den bærbare DVD-afspiller på et ustabil rullebord, stander, stativ, ramme eller bord. Afspilleren kan falde ned, hvilket kan medføre skade på afspilleren eller på en person, hvis afspilleren rammer nogen.
7. Lad aldrig tunge eller skarpe genstande komme i kontakt med afspillerens LCD-panel eller ramme.
8. Anvend udelukkende den AC-adapter, der blev leveret med den bærbare DVD-afspiller. Hvis du anvender afspilleren med en anden adapter, bortfalder garantien.
9. Stikproppen fungerer som hovedafbryder. Sørg for, at der altid er let adgang til den stikkontakt, afspilleren er tilsluttet.
10. Tag stikket ud af stikkontakten, når apparatet ikke er i brug.

11. ADVARSEL: Højt lydtryk fra lytning i øretelefoner eller hovedtelefoner ved høj lydstyrke kan medføre hørenedsættelse



12. ADVARSEL: Anvend udelukkende de tilslutninger og tilbehør, der er specificeret af producenten eller fulgte med afspilleren ved leveringen. Den bærbare DVD-afspiller forsynes med strøm fra en AC adapter. AC adapteren fungerer som hovedafbryder. Sørg for, at der altid er let adgang til den stikkontakt, afspilleren er tilsluttet.
13. Advarsel: Lithiumbatteri indeni
14. Det indbyggede batteri starter opladning, når enheden sluttes til en ekstern strømkilde, og LED-indikatoren skifter til gult, når opladningen er gennemført.
15. Eksplosionsfare, hvis batteriet udskiftes med andet af forkert type. Udskift altid med samme eller tilsvarende type.
16. Gem brugervejledningen til fremtidig brug.





Dette mærke angiver, at produktet ikke bør bortskaffes med det almindelige husholdningsaffald. Mærket anvendes i hele EU. Beskyt miljøet og folkesundheden ved aldrig blot at bortkaste udtjent elektronik, men bring det til genbrug, således at materialerne fra det kan genanvendes. Spørg dit lokale renholdnings-selskab, hvordan du bortskaffer elektroniske produkter på den for miljøet mest hensigtsmæssige måde, eller kontakt forhandleren, hvor du i sin tid købte produktet. Forhandleren kan modtage produktet med henblik på sikker genanvendelse.



Sikkerhedsanvisninger

ADVARSEL

RISIKO FOR ELEKTRISK STØD
MÅ IKKE ÅBNES

-  Advarsel: Denne digitale DVD-afspiller anvender et lasersystem. Hvis apparatet ikke anvendes i overensstemmelse med betjeningsvejledningen, kan det medføre risiko for farlig laserstråling.
-  Advarsel: Undgå direkte kontakt med laserstrålen ved aldrig at åbne afspillerens kabinet. Synlig laserstråling, når afspilleren er åben.
-  Advarsel: Undlad at stirre direkte ind i laserstrålen.
-  Forsigtig: Placér ikke afspilleren på et indelukket sted, som f.eks. i en bogkasse, hvor tilstrækkelig ventilation ikke kan finde sted.
-  Advarsel: Undlad at anvende et USB-kabel, der er længere end 250 mm i afspillerens USB-terminal.

Noter vedr. copyright:

Det er forbudt ved lov at kopiere, radiotransmittere, vise, rundsende via kabel, afspille offentligt samt udleje materiale, hvori der består copyright, uden forudgående tilladelse.

Dette produkt er udstyret med en kopibeskyttelse udviklet af Macrovision. Koder til kopibeskyttelse er optaget på visse diske. Hvis du tager kopier af en sådan kopibeskyttet disk, vil billed og lyd på kopien være forvrænget. Dette produkt indeholder en teknologi til beskyttelse af copyright, som er beskyttet i henhold til amerikanske patenter, samt andre immaterielle rettigheder, der indehaves af Macrovision Corporation og andre rettighedshavere. Tilladelse til anvendelse af denne teknologi til beskyttelse af copyright skal gives af Macrovision Corporation. Teknologien er udelukkende beregnet til fjernsynsbrug i hjemmet samt andre begrænsede brugsområder, medmindre tilladelse til anden anvendelse er givet af Macrovision Corporation. Baglæns engineering eller demontering er forbudt.

Kontrolpanel

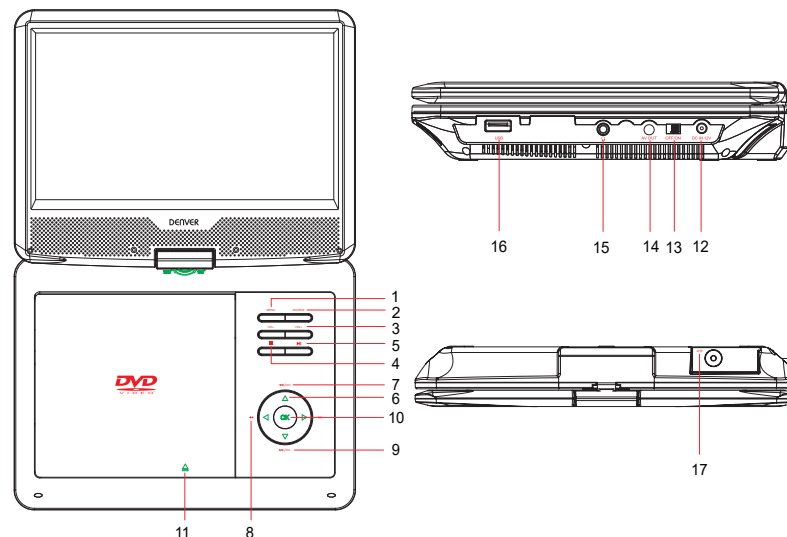

1. MENU: Vis hovedmenu
2. SIGNALKILDE: Vælg driftstilstand (DTV/DVD/USB)
3. VOL-/VOL+: Lydstyrke ned/op
4. ■ : Stop
5. || : Afspil/Pause
6. ▲ / ▼ / ◀ / ▶ : Navigationsknapper (op/ned/til venstre/til højre)
7. ◀▶ : Forrige/næste fil
8. ◀▶ : Søg tilbage/fremad
9. CH-/CH+: Kanal op eller kanal ned
10. OK: Bekræft
11. ▲ : Tryk for at åbne DVD-rummet og lægge en disk i
12. Indgang med 12 V jævnstrøm: Til tilslutning af den medfølgende adapter til vekselstrøm/jævnstrøm eller biladapter
13. FRA/TIL: Tænd/sluk enheden
14. AV-UDGANG: AV-udgang (kun i DVD-tilstand)
15. 🎧 : Stik til øretelefoner
16. USB: USB-port
17. ANT: Antennestik

Fjernbetjening

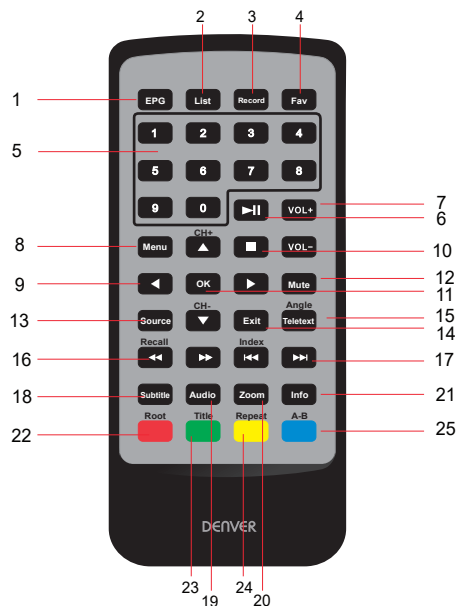

1. EPG: Vis programoversigt for tv
2. Liste: Vis kanalliste
3. Optag: Tryk for at optage et program
4. Fav: Vis liste med favoritkanaler
5. 0-9: Vælg bestemt tv-kanal
6. **▶||**: Afspil/Pause
7. VOL+/VOL-: Lydstyrke op/ned
8. Menu: Vis hovedmenu
9. **▲/▼/◀/▶**: Navigationsknapper (op/ned/til venstre/til højre)
- CH+/CH-: Kanal op eller kanal ned
10. **■**: Stop
11. OK: Bekræft
12. Lydløs: Slå lyd fra
13. Kilde: Vælg driftstilstand (DTV/DVD/USB)
14. Afslut: Afslut aktuel status
15. Tekst-TV: Vis tekst-tv
- Vinkel: Vælg anden vinkel

DEN-5

16. **◀◀ ▶▶**: Søg tilbage/fremad

Genopkald: Tilbage til seneste tv-program

17. **◀◀ ▶▶**: Forrige/næste fil

Indeks: Vis oversigt over optagelser

18. Undertekster: Vælg sprog til undertekst

19. Audio: Vælg sprog til lyd

20. Zoom: Zoom ind/ud på billedet under afspilning

21. Info: Visning af oplysninger

22. Rod: Vis startmenu

Rød knap: Visse funktioner i DVBT-tilstand

23. Titel: Vælg for at vise oplysninger om DVD-titlen.

Grøn knap: Visse funktioner i DVBT-tilstand

24. Gentag: Vælg for at gentage den aktuelle titel, kapitel eller begge.

Gul knap: Visse funktioner i DVBT-tilstand

25. A-B: Vælg for at gentage en bestemt del fra punkt A til B. Tryk igen på knappen for at annullere gentagelse af afspilning.

Blå knap: Visse funktioner i DVBT-tilstand

Inputkilde



Tryk på SOURCE for at vise oversigten over indgangskilder.

Tryk på **▼/▲** for at fremhæve indgangskilden, og tryk på OK for at bekræfte

Tryk på EXIT for at forlade skærmmenuen. Menuen forsvinder også automatisk efter nogle sekunder, uden at du skal trykke på Exit.

DEN-6

Scanning af tv-programmer

Tænd enheden, og vælg sprog og land til skærmmenu. Afspilleren scanner kanalerne automatisk. Eller tryk på knappen MENU, og tryk på ▼/▲ for at vælge automatisk scanning. Tryk derefter på knappen OK for at starte den automatiske scanning. Hvis du vil stoppe den automatiske scanning, skal du trykke på MENU og på ◀ for at bekræfte, eller du skal trykke på EXIT og på ▶ for at annullere. Husk at tilslutte antennen, inden du starter scanningen.

Tv-optager

Når du modtager et program, skal du trykke på knappen RECORD for at optage programmet og trykke på knappen ■ for at stoppe optagelsen. Før du optager et program, skal du sætte USB-nøglen i først. Programmet, som du optager, gemmes på USB-nøglen. Hvis du vil se et program, der allerede er optaget, skal du trykke på knappen INDEX for at få vist en oversigt over optagelserne. Du kan også skifte til USB-tilstand for at finde optagelsen i mappen (MSTPVR).

USB-medier

Vælg USB i kildemenuen med knappen ▼/▲, og tryk på knappen OK for at åbne USB-tilstand.

1. Vælg billede, musik, film eller tekst, og tryk på knappen OK for at bekræfte. Tryk på EXIT for at gå tilbage.
2. Tryk på ◀/▶ for at vælge den ønskede fil, og tryk på knappen PLAY for at starte afspilningen.
3. Når du har åbnet afspilningstilstanden, skal du trykke på knappen OK for at få vist kontrollinjen og trykke på knappen EXIT for at annullere.

Brug af skærmmenu

Tryk på knappen MENU for at åbne hovedmenuen. Tryk på knappen EXIT for at gemme og forlade menuen.

Tryk på knappen ◀/▶ for at vælge den ønskede indstilling, og tryk på knappen ▼/▲ for at åbne undermenuen for at justere.

KANAL	Autosøgning: Scan tilgængelige kanaler og programmer
	Manuel søgning efter digitale tv-kanaler: Scan kanaler fra den aktuelle frekvens
	Redigér program: Redigér program Tryk på den røde knap for at slette kanalen. Tryk på den gule knap for at flytte kanalen, og tryk igen på knappen for at flytte kanalen til den ønskede position. Tryk på den blå knap for at springe over den valgte kanal. Tryk på FAV for at føje kanalen til din favoritliste eller slette kanalen fra listen.
	Signaloplysninger: Vis signaloplysninger om den aktuelle kanal, som fx signalkvalitet og -styrke.
	Softwareopdatering (USB): Opdatér software.
BILLEDE	Billedtilstand: Fremhæv elementet, og tryk på knappen OK for at åbne undermenuen.
	Farvetemperatur: Vælg den mest behagelige farvetemperatur for dig.
	Aspektrate: Vælg et passende højde-bredde-forhold.
LYD	Lydtilstand: Tryk for at vælge lydmenuen.
TID	Ur: Indstil klokkeslæt
	Nat/Timer: Vælg klokkeslættet, hvor tv'et skal slukke automatisk.
	Automatisk slumretilstand: Vælg tidsrum i timer, hvor tv'et skal forblive tændt efter din sidste betjening. Annullér tidsrum ved at indstille det til Aldrig.
	Tidszone: Indstil tidszone.

VALG	OSD-sprog: Indstil sprog i skærmmenuen
	Sprog til lydspor: Indstil standardsprog for lyd
	Sprog til undertekster: Indstil standardsprog for undertekst
	Gendan fabriksindstillinger: Hent standardindstillingen
LAS	Låsesystem: Indtast adgangskode for at få adgang til siden. Standardadgangskoden er 0000
	Indstilling af adgangskode: Skift adgangskode
	Blokér kanal: Spær program
	Børnesikring: Åbn indstillingen for at indstille niveauet for forældrekontrol for visse upassende kanaler for børn.

Specifikationer

Kompatibel disk: DVD+R/RW, DVD-R/RW, CD-DA, CD-R/RW, MP3, JPEG

Indbygget digital tv-tuner DVB-T2-H.265 til gratis tv-kanaler via antennemodtagelse

Skærmstørrelse: 10,1"

Billedopløsning: 1.024 x 600

Indgang: 100 - 240 V vekselstrøm (strømforsyning via vægadapter)

Strømkilde: 12 V jævnstrøm

Effektforbrug: < 12 W

Driftstemperatur: 0-40 °C

Mål: 256,2 x 189,5 x 40,3 mm

Vægt: ca. 1 kg

Bemærk

1. Kvaliteten og hastigheden ved læsning af JPEG-billeder afhænger af billedernes opløsning og komprimeringsforhold. Visse JPEG-billeder kan ikke vises på grund af dårlig disk-kvalitet og -format.
2. Visse diske af typen DVD+R/RW, DVD-R/RW, and CD-R/RW kan muligvis ikke afspilles på grund af kvalitetsproblemer med brænding af disken.

Bemærk: Ret til ændring i design og specifikationer forbeholdes.

AC / DC-adapter

Producentens navn eller varemærke, virksomhedsnummer og adresse	TEKA ® Shenzhen Teka Technology Co., Ltd. 914403007703151648 Address: Building A, No.21, XiFu Road, Red Star Community, SongGang Street Baoan District, Shenzhen, Guangdong Province, 518105. P.R.China
Modelidentifikator	TEKA012-1201000EU
Indgangsspænding	100-240V
Indgangsfrekvens, vekselstrøm	50/60Hz
Udgangsspænding	12.0V
Udgangsstrøm	1.0A
Udgangseffekt	12.0W
Gennemsnitlig effektivitet i aktiv tilstand	83,09% ved 115V60Hz 83,38% ved 230V50Hz
Effektivitet ved lav belastning (10 %)	81,63% ved 115V 60 Hz 76,43% ved 230V 50Hz
Strømforbrug i ubelastet tilstand	0,044W ved 115V 60Hz 0,057W ved 230V 50Hz

Bemærk venligst - Ret til uvarslet ændring i alle produkter forbeholdes. Vi tager forbehold for fejl og udeladelser i denne manual.

ALLE RETTIGHEDER RESERVERET, COPYRIGHT DENVER ELECTRONICS A/S

DENVER[®]
www.denver-electronics.com



Elektrisk og elektronisk udstyr samt medfølgende batterier indeholder materialer, komponenter og stoffer, der kan være skadelige for menneskers sundhed og for miljøet, hvis affaldet (kasseret elektrisk og elektronisk udstyr og batterier) ikke håndteres korrekt.

Elektrisk og elektronisk udstyr og batterier er mærket med ovenstående overkrydsede skraldespand. Den symboliserer, at elektrisk og elektronisk udstyr og batterier ikke må bortskaffes sammen med usorteret husholdningsaffald, men skal indsamles særskilt.

Som slutbruger er det vigtigt, at du afleverer dine brugte batterier til de ordninger, der er etablerede. På denne måde er du med til at sikre, at batterierne genanvendes i overensstemmelse med lovgivningen og ikke unødigt belaster miljøet.

Alle kommuner har etableret indsamlingsordninger, hvor kasseret elektrisk og elektronisk udstyr samt bærbare batterier gratis kan afleveres af borgerne på genbrugsstationer og andre indsamlingssteder eller bliver afhentet direkte fra husholdningerne. Nærmere information kan fås hos kommunens tekniske forvaltning.

Hermed erklærer Inter Sales A/S, at radioudstyrstypen MT-1087T2H er i overensstemmelse med direktiv 2014/53/EU. EU-overensstemmelseserklæringens fulde tekst kan findes på følgende internetadresse: www.denver-electronics.com, og klik på søgeikonet øverst på hjemmesiden. Skriv modelnummeret: MT-1087T2H. Du kommer nu ind på produktsiden, hvor RED-direktivet kan findes under downloads/andre downloads.

Driftsfrekvensområde: 177.5~226.5MHz, 474~858MHz

Maximal udgangseffekt: < 12W

DENVER ELECTRONICS A/S
Omega 5A, Søften
DK-8382 Hinnerup
Danmark
www.facebook.com/denverelectronics

DENVER[®]

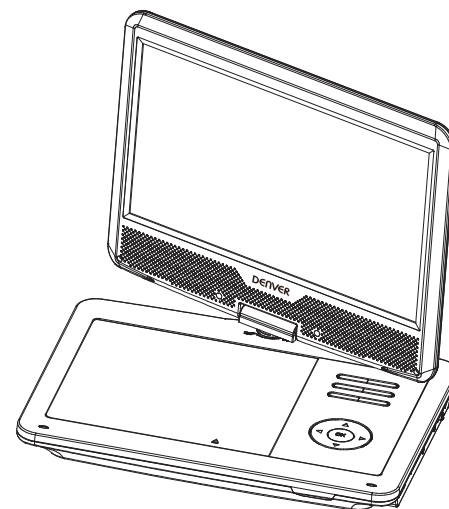

**GUIDA PER L'UTENTE
MT-1087T2H**