

DENVER®

HD LED-TV met DVB-T2/S2/DVB-C en H.265/HEVC ondersteuning

Modell: LED-2470

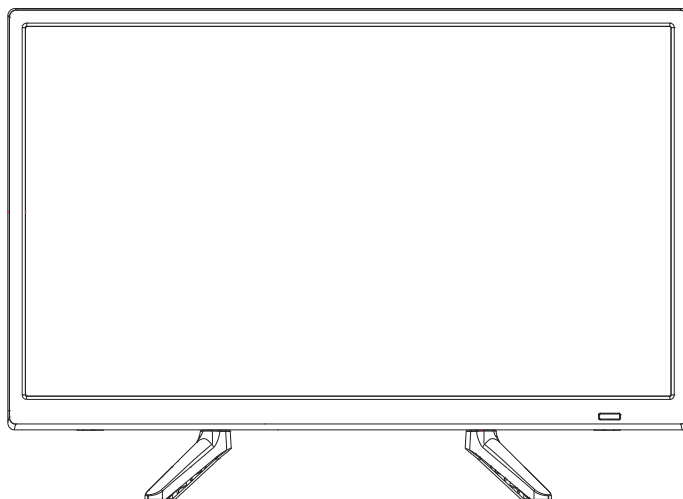

Gebruiksaanwijzing

OPMERKING:

Lees alle instructies door voordat u deze TV gebruikt en bewaar de handleiding op een veilige plaats zodat u hem later nog kunt raadplegen.

<http://www.denver-electronics.com>

Inhoud

Veiligheidsinformatie	1
Productinleiding	4
Aansluitingen.....	5
Afstandsbediening	6
Selecteer de ingangsbron	8
Eerste installatie	9
Bediening hoofdmenu	11
OSD-MENU	14
1. Afbeelding Menu.....	14
2. Menu Geluid	16
3. Tijdmenu	17
4. Vergrendelmenu.....	19
5. Hotelmodus.....	21
6. Installatiemenu	22
7. Beeldmenu	25
Mediagebruik	26

Veiligheidsinformatie

BELANGRIJKE VEILIGHEIDSIINSTRUCTIES - ZORGVULDIG LEZEN VOOR GEBRUIK.

Let op de volgende veiligheidsinformatie die op de achterkant van de TV staat.



VOORZICHTIG! VERWIJDER OM ELEKTRISCHE SCHOKKEN TE VERMIJDEN GEEN DEKPLATEN OF SCHROEVEN. AAN DE BINNENKANT BEVINDEN ZICH GEEN ONDERDELEN DIE GEREpareERD KUNNEN WORDEN DOOR DE GEBRUIKER. WENDT U ZICH VOOR ONDERHOUD TOT VAKKUNDIGE ONDERHOUDSMONTEURS.



Dit symbool betekent dat er belangrijke gebruik- en onderhoudsinstructies aanwezig zijn in de documentatie meegeleverd met dit apparaat.



Dit symbool betekent dat er gevaarlijke spanning binnenin dit product aanwezig is, die voldoende krachtig is om een risico op elektrische schokken te vormen.

Bewaar deze instructies

- Gebruik deze TV niet in de buurt van water.
- Alleen met een licht vochtige doek reinigen.
- Blokkeer geen enkele ventilatieopening.
- Installeer in overeenstemming met de bijgeleverde snelstartgids en deze gebruiksaanwijzing.
- Bescherm de stroomkabel en zorg ervoor dat er niet op de kabel wordt gestaan of gelopen en dat de kabel niet wordt afgeknelnd, vooral bij de stekkers, de stopcontacten en het punt waar de kabel uit de TV komt.
- Zorg ervoor dat de stroomkabel niet over de rand van de tafel hangt.
- Tijdens onweer of als de TV lange tijd niet wordt gebruikt, is het raadzaam om de stekker uit het stopcontact te halen.



WAARSCHUWING! STEL DE TV OM HET RISICO VAN BRAND OF ELEKTRISCHE SCHOKKEN TE VERMINDEREN NIET BLOOT AAN REGEN OF VOCHT. VOORKOM DAT ER VLOEISTOF OP HET APPARAAT DRUPPELT OF SPAT. ZET GEEN VOORWERPEN DIE MET VLOEISTOF GEVULD ZIJN OP DE TV.

OPMERKING: Zet geen warmtebronnen met open vuur zoals brandende kaarsen op de TV.

BELANGRIJKE VEILIGHEIDSINFORMATIE (vervolg)

Dit apparaat is geproduceerd volgens alle geldende veiligheidsvoorschriften. De volgende veiligheidstips moeten de gebruikers beschermen tegen onzorgvuldig gebruik en gevaren die voortvloeien uit een dergelijk gebruik.

- Hoewel dit apparaat zorgvuldig vervaardigd is en grondig gecontroleerd werd voor het verlaten van de fabriek, is het, zoals met alle elektrische apparaten, mogelijk dat er zich problemen ontwikkelen. Als u rook, extreme warmte of andere onverwachte verschijnselen opmerkt, moet u onmiddellijk de stekker uit het stopcontact trekken.
- Zorg ervoor dat het apparaat voldoende geventileerd wordt! Plaats nooit naast of onder gordijnen!
- De hoofdspansingsstekker, of een adapter, wordt voor het ontkoppelen gebruikt en deze moet altijd gemakkelijk bedienbaar zijn.
- Dit apparaat mag alleen worden aangesloten op een stopcontact dat beantwoordt aan de netspanning vermeld op het etiket op de achterkant van de TV. Sluit het niet op een andere voedingsbron aan.
- Het stopcontact moet worden geïnstalleerd in de buurt van het apparaat en gemakkelijk bereikbaar zijn.
- Sluit nooit teveel verschillende apparaten aan op hetzelfde stopcontact, om overbelasting te voorkomen.
- Een apparaat van Klasse 1-constructie moet met een geaarde stekker op een geaard stopcontact worden aangesloten.
- Houd het toestel uit de buurt van knaagdieren. Knaagdieren knagen graag aan elektrische snoeren.
- Houd altijd de stekker vast wanneer u de stekker uit het stopcontact trekt. Trek niet aan het snoer; dit kan overbelast raken en een kortsluiting veroorzaken.
- Stel het apparaat zo op dat niemand over het snoer kan struikelen.
- Plaats geen zware voorwerpen op het snoer, hierdoor kan het beschadigd raken.
- Zorg ervoor dat jonge kinderen niet aan het snoer kunnen om ongelukken te vermijden.
- Plaats het apparaat niet in de buurt van warmtebronnen. De behuizing en het snoer kunnen beschadigd raken onder invloed van warmte.
- Het scherm is gemaakt van plastic en kan breken als het beschadigd wordt. Wees voorzichtig bij het verzamelen van scherpe plastic splinters om letsel te voorkomen.
- Plaats het apparaat bij voorkeur niet op een ondergrond die onderhevig kan zijn aan trillingen of schokken.
- Trek om het apparaat te beschermen tijdens een onweersbui de stekker uit het stopcontact en ontkoppel de antenne. Opgelet: Raak de antenneaansluiting (RF) niet aan.
- Trek voor alle veiligheid wanneer u uw huis voor langere tijd verlaat de stekker uit het stopcontact.
- Het apparaat wordt warm tijdens het gebruik. Plaats geen doeken of dekens op het apparaat om oververhitting te voorkomen. De ventilatieopeningen mogen niet worden geblokkeerd. Plaats het apparaat niet in de buurt van radiatoren. Plaats het apparaat niet in direct zonlicht. Laat bij installatie op een plank 5 cm (2") vrije ruimte aan alle zijden van het apparaat.
- Laat geen water of vocht in de TV terechtkomen. NIET gebruiken in natte of vochtige omgevingen, zoals badkamers, keukens met veel stoom of zwembaden.
- Gebruik dit apparaat niet als er condens kan optreden
- Eventuele reparaties mogen alleen door gekwalificeerd personeel worden uitgevoerd.
- Open het apparaat niet. Reparaties door onbevoegden aan het toestel kunnen gevaarlijk zijn en mogelijk leiden tot brandgevaar.

Veiligheidsinformatie

BELANGRIJKE VEILIGHEIDSINFORMATIE (vervolg)

- Vloeistof gemorst in het apparaat kan ernstige schade veroorzaken. Schakel het apparaat uit en ontkoppel de netvoeding, en raadpleeg dan een gekwalificeerd persoon voordat u het toestel weer in gebruik neemt.
- Verwijder GEEN van de veiligheidcovers. Aan de binnenkant bevinden zich geen onderdelen die bruikbaar zijn of gerepareerd kunnen worden door de gebruiker. De garantie kan hierdoor komen te vervallen. Alleen gekwalificeerd personeel mag dit apparaat repareren.
- Klop of schud het scherm NIET, hierdoor kunt u de interne circuits beschadigen. Zorg goed voor de afstandsbediening; laat deze niet vallen.
- Plaats nooit hete voorwerpen of open vlammen op of dicht bij de TV.
- Hoge temperaturen kunnen plastic laten smelten en tot brand leiden.
- Gebruik a.u.b. een zachte, droge doek om de TV te reinigen. Gebruik GEEN oplosmiddelen of benzinehoudende vloeistoffen. Voor hardnekkige vlekken kunt u een vochtige doek met verdund afwasmiddel gebruiken.

Hoofdtelefoon waarschuwing

Luide muziek kan uw gehoor onherstelbaar beschadigen, zet daarom het volume niet te hard wanneer u luistert via de hoofdtelefoon, vooral bij langdurig luisteren.

Waar installeren

Plaats de televisie niet in direct zonlicht of felle verlichting, zachte indirecte verlichting wordt aanbevolen voor comfortabel kijken. Gebruik gordijnen of jaloezieën om direct zonlicht op het scherm te voorkomen. Plaats de TV op een stevig platform waarvan het oppervlak plat en stabiel is. Hierdoor wordt voorkomen dat het apparaat omvalt.

Zorg ervoor dat de TV zó opgesteld is dat hij niet kan worden geduwd of geraakt door voorwerpen, want druk zal het scherm breken of beschadigen, en zodanig dat kleine objecten niet in de ventilatiesleuven of openingen in de behuizing kunnen worden gestoken.

Vreemd luchtje uit TV

Nieuwe televisies kunnen een naar luchtje produceren wanneer voor het eerst ingeschakeld.

Wegens het fabricageproces van componenten, televisies en andere elektronische producten, kunnen onderdelen een naar luchtje produceren nadat het product voor het eerst word ingeschakeld en opwarmt. Dit luchtje zal na enkele dagen gebruik gewoonlijk verdwijnen en niet meer terugkeren.

Dit is normaal en gebeurt met veel elektronische producten. Zorg a.u.b. voor voldoende ventilatie rondom de TV en in de kamer en het luchtje zal verdwijnen.

Vooraanzicht

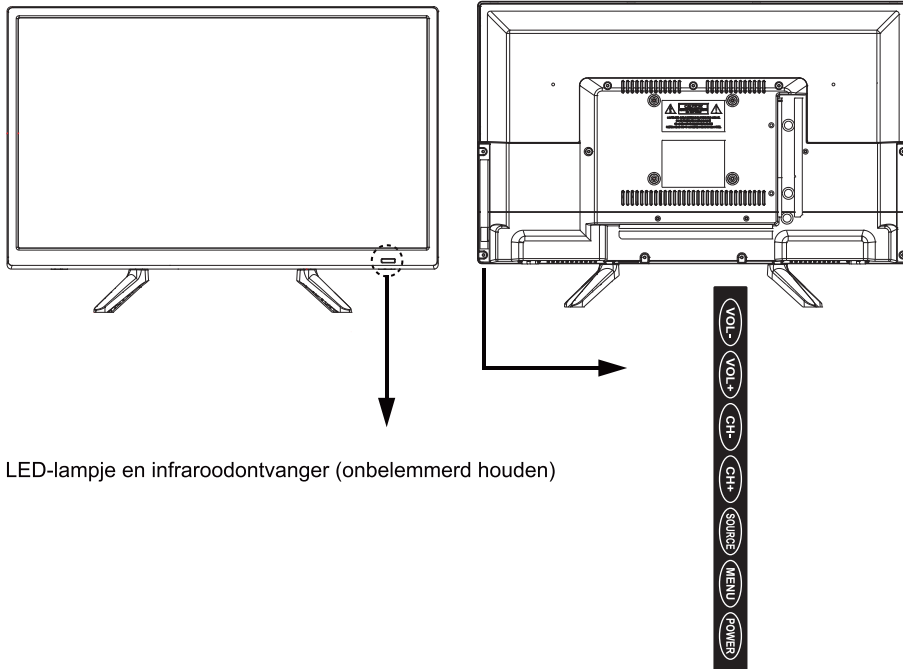

LED-lampje en infraroodontvanger (onbelemmerd houden)

De functies van de TV worden hieronder beschreven.

INPUT/SOURCE: Druk om de bron te selecteren.

MENU: Indrukken om het OSD-menu te openen, en nogmaals indrukken om het menu te verlaten.

CH+/CH-: Indrukken om de kanalen te doorlopen.

Ze kunnen ook worden gebruikt om naar beneden/omhoog te gaan in het OSD-menu.

VOL+/VOL-: Indrukken om het volume in te stellen.

Ze kunnen ook gebruikt worden om naar links/rechts te gaan in het OSD-menu.

De VOL+–knop kan worden gebruikt om vooruit te gaan naar het volgende menu.

POWER/STANDBY: Hiermee schakelt u het TV-toestel aan/uit.

Aansluitingen

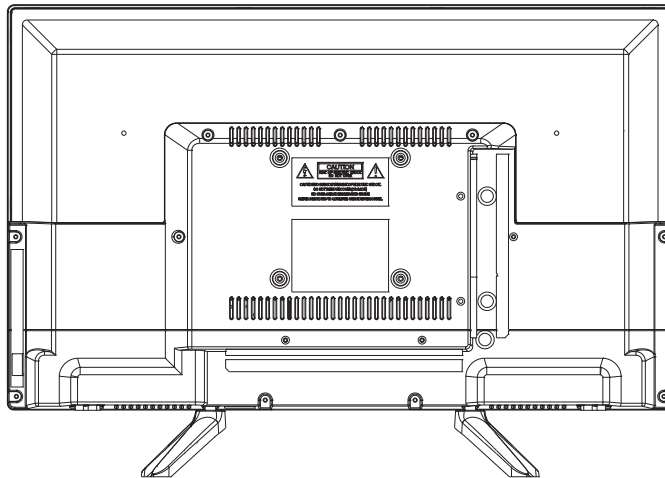

: Voor aansluiting op uw hoofdtelefoon of andere audioapparatuur.

VGA: Voor PC-weergave. Voor aansluiting op de D-Sub 15-polige analoge uitgang van de PC.

SCART: Voor aansluiting op de SCART-video-uitgang van de DVD.

PC-AUDIO: Voor aansluiting op de audio-uitgang van de PC.

TV1 (S2): Voor aansluiting op een satelliet signaal.

TV2 (T2/C): Voor aansluiting op de antenne-ingang in de muur met de RF-coaxkabel

Coax: Digitale uitgang voor AV-receiver.

HDMI: Voor aansluiting op een dvd/Blu-ray-speler of een ander apparaat.

USB: Voor aansluiting op USB-apparaat voor multimedia.

Common Interface: Common Interface-sleuf.

MINI-AV: Voor aansluiting op de audio- en video-uitgangen van een DVD-speler via de conversiekabel.

(Audioklemmen worden gezamenlijk gebruikt met YPbPr)

MINI-YPbPr: Voor aansluiting op de YPbPr video-uitgang van een DVD-speler via de conversiekabel.

De afstandsbediening maakt gebruik van infrarood (IR). Richt deze op de voorzijde van de LED-TV. Als u de afstandsbediening buiten het effectieve ontvangstbereik gebruikt, zal deze mogelijk niet goed werken.

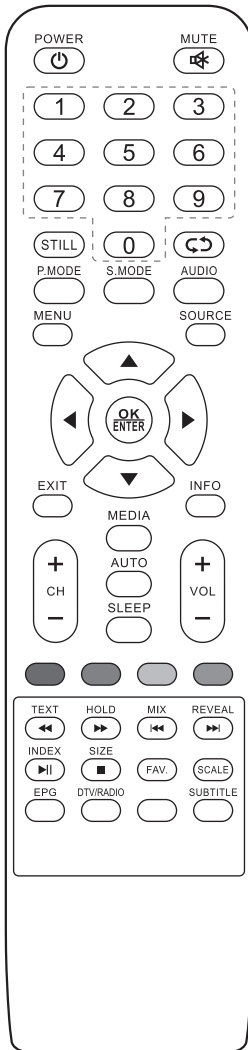

POWER (rode toets): Hiermee zet u de TV aan en schakelt u over naar de stand-by modus.

MUTE: Indrukken om het geluid uit te schakelen, en nogmaals indrukken of VOL+ indrukken om het geluid weer in te schakelen.

DTV/RADIO: Schakel tussen DTV-programma en RADIO-programma.

S.MODE: Selectie geluidseffecten.

P.MODE: Selectie foto-effect.

SLEEP: Druk op de knop om het automatisch uitschakelen van de tv in te stellen

SUBTITLE: De ondertiteling in de DTV-modus in/uitschakelen

EPG:

Hiermee bekijkt u de Elektronische Programma Gids in DTV-modus.

FAV: Geeft de lijst met favoriete programma's weer.

Toetsen voor basisbesturing

TV/RADIO: Schakel naar TV/RADIO.

INPUT: Geef het menu van de ingangsbronnen weer.

THUMBSTICK (◀/▶/▲/▼ OK): Hiermee kunt u door de menu's op het scherm navigeren en de systeeminstellingen aan uw voorkeuren aanpassen.

MENU: Indrukken om het OSD-menu te openen.

EXIT: Indrukken om het OSD-menu te verlaten.

CIJFERTOETSEN: Selecteer rechtstreeks een kanaal. Druk op de cijfertoetsen en druk op **OK** om het kanaal te selecteren.

STILL: Bild einfrieren.

↺ Keer terug naar het vorige kanaal.

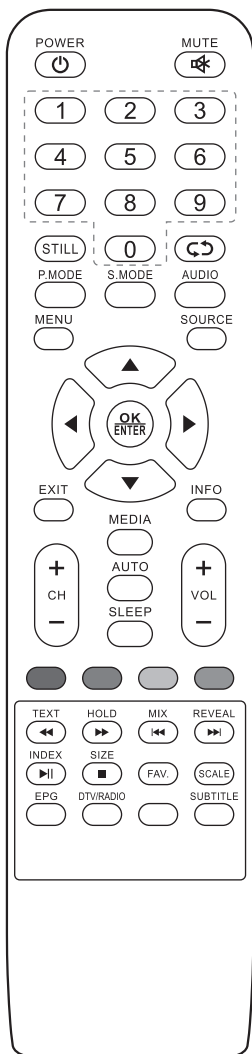

CH ▲/▼: Kanal/Programm +/-.

▶|| : Programma afspelen/pauzeren.

■ : Programma stoppen.

◀◀ : Snel achteruit.

▶▶ : Snel vooruit.

◀◀ Vorig deel.

▶▶ :Vorig deel.

Gekleurde toetsen: Sneltoetsen: volg de gekleurde links in de tekst.

Toetsen voor de TELETEKST-functie

Deze toetsen kunt u enkel in TELETEKST gebruiken.

TV/TXT: Schakel de teletekstfunctie in/uit.

REVEAL: Onthul verborgen tekst.

INDEX: Anzeige des Inhaltsverzechnisses.

HOLD: Sommige Teletekst-informatie bevindt zich op meer dan één pagina, waarna de pagina's automatisch worden gewijzigd een bepaalde leestijd. Druk op de GAT-toets om de pagina te laten veranderen.

TEXT: Druk op de knop TEKST om de weergave te wijzigen van

Tv naar teletekst als uw tv-zenders teletekst zijn

omroep

SIZE: Indrukken om de bovenste helft van de pagina op dubbele grootte te zien. Nogmaals indrukken om de onderste helft van de pagina op dubbele grootte te zien. Nogmaals indrukken om terug te keren naar normale grootte.

Selecteer de ingangsbron

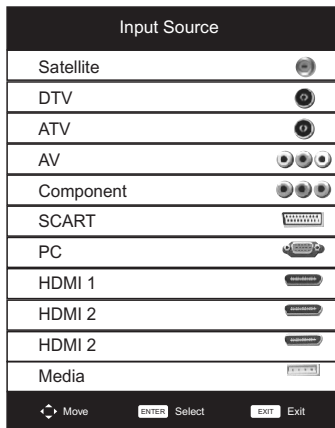

- Druk op **INPUT** om de lijst met ingangsbronnen weer te geven,
- Druk op **▼/▲** of **OK** om de ingangsbron die u wilt te selecteren,
- Druk op **OK** om de ingangsbron in te voeren,
- Druk op **EXIT** om te stoppen en terug te keren.

Eerste installatie

Verbind een RF-coaxkabel van de tv-ingang genaamd "RF-In" en uw TV-antenneaansluiting.

1. Druk op de menu-toets
2. Druk op ►, ga naar de pagina "SETUP", en kies Eerste installatie (First Time Installation) door te drukken op ►.

Taal (Language) selecteren

Druk op ◀/▶ om de taal te selecteren voor menu's en berichten.

Selecteer een land (Country)

Druk op ▼/▲ om naar de menselekte land te gaan.

Druk op ◀/▶ om het land dat u wilt te selecteren.

Druk op OK voor automatische afstemming (Auto Tuning).

First Time Installation	
Language	◀ English ▶
Country	◀ Germany ▶
Environment	◀ Home Mode ▶
Sorting by LCN	◀ Off ▶
ENTER Auto Tuning	

Type afstemming: Selecteer het type afstemming als DTV+ATV of DTV, u kunt Air (DVB-T), Kabel (DVB-C), selecteren in "Digital Type".

Air (DVB-T) automatische afstemming:

Tuning Setup	
Tune Type	◀ DTV + ATV ▶
Digital Type	◀ DVB-T ▶
Scan Type	Full
Network ID	Auto
Frequency	Auto
Symbol Rate	Auto
MENU Back ENTER Select	

Selecteer DTV+ATV in "Tune Type", en DVB-T in Digital Type, druk dan op OK om het afstemmen te starten.

Kabel (DVB-C) automatische afstemming:

Tuning Setup	
Tune Type	◀ DTV + ATV ▶
Digital Type	◀ DVB-C ▶
Scan Type	◀ Full ▶
Network ID	◀ Auto ▶
Frequency	Auto
Symbol Rate	◀ Auto ▶
MENU Back ENTER Start	

Selecteer DVB-C in "Digital Type":

Er zijn 2 opties voor DVB-C "Scan Type":

1. Full: Selecteer "FULL" in "Scan type" en druk op "OK" om te beginnen met het automatisch zoeken naar de kanalen.
2. Network: Selecteer "Network" in "Scan Type". Voer het nummer van de Netwerk-ID van het kanaal in, kies de frequentie en druk op "OK" om een specifiek TV-kanaal te vinden. **(Merk op dat u de Netwerk-ID + Frequentie + Symbol Rate van uw TV-dienst moet kennen).**

Satelliet automatische afstemming:

Tuning Setup	
Country	◀ Germany ▶
Satellite	◀ 01 HOTBIR... ▶
Scan Mode	◀ Default ▶
Channel Type	◀ Free+Scaram... ▶
Service Type	◀ All ▶
MENU Back ENTER Start	

Selecteer "Satellite" in "Digital Type":

Bewerkingen in het menu voor de automatische afstemming van de satelliet zijn in de onderstaande tabel weergegeven:

Optie	Waarde
Satellite	60 zoekbare satellieten
Scan Mode	Standaard, Blinde Scan, Netwerk
Channel Type	Gecodeerd, gratis, gratis+gecodeerd
Service Type	Alle, Radio, DTV

Bediening hoofdmenu

Kanaalmenu

Druk op **MENU** om het hoofdmenu weer te geven.

Druk op ◀/▶ om **CHANNEL** te selecteren in het hoofdmenu.

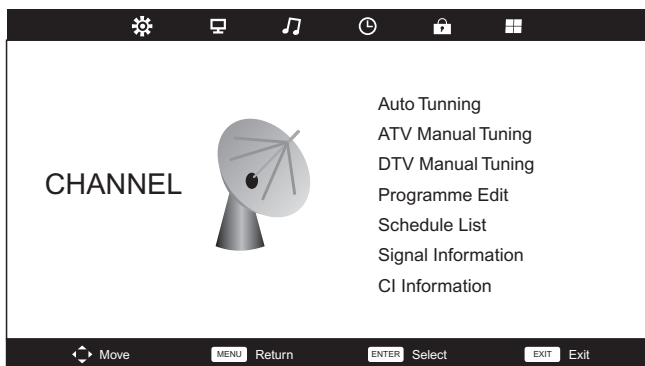

1. Druk op ▼/▲ om de optie te kiezen die u wilt aanpassen in het **CHANNEL** menu.
2. Druk op OK om aan te passen.
3. Druk op OK om alle aanpassingen op te slaan en terug te keren naar het vorige menu.

Automatische afstemming

Raadpleeg P. 9 en P. 10.

ATV Handmatig afstemmen

Druk op MENU, kies vervolgens ATV Handmatig afstemmen.

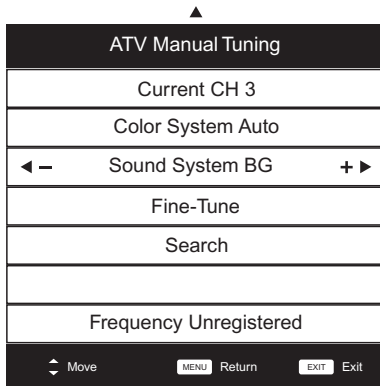

Huidig kanaal
Kies het kanaalnummer.

Kleurensysteem
Selecteer het kleurensysteem
(Beschikbare systemen: AUTO, PAL, SECAM)

Geluidssysteem
Selecteer het geluidssysteem

Verfijnde afstemming
Stel de frequentie van het kanaal verfijnd af.

Zoeken
Begin met het zoeken van kanalen door te drukken op ►. Zodra een kanaal is gevonden, wordt dit automatisch opgeslagen. Herhaal de stap door het kanaalnummer te wijzigen.

DTV Handmatig afstemmen

DVB-T Handmatig afstemmen:

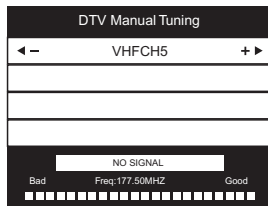

Kies DTV Handmatig afstemmen. Druk op ◀/▶ om het kanaal aan te passen en druk op OK om handmatig af te stemmen.

DVB-C Handmatig afstemmen:

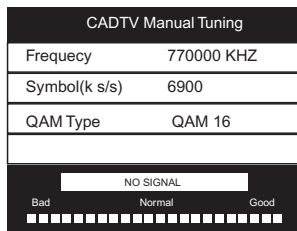

Kies CADTV Handmatig afstemmen. Druk op ▲/▼ om het element te selecteren en druk op ◀/▶ om "Frequency", "Symbol", "QAM Type" aan te passen en druk op OK om handmatig af te stemmen.

OSD-MENU

Afbeelding Menu

Druk op **MENU** om het hoofdmenu weer te geven.

Druk op de knop ◀/▶ om **PICTURE** te selecteren in het hoofdmenu.

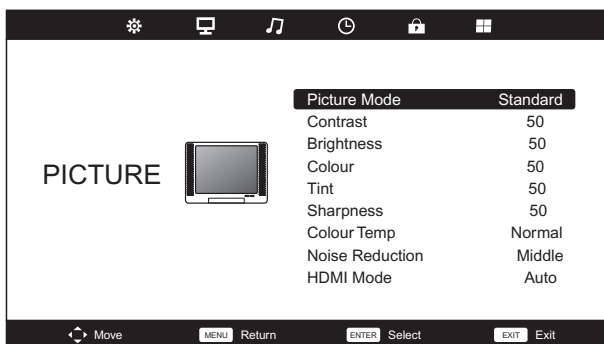

1. Druk op de knop ▼/▲ om de optie te selecteren die u wilt wijzigen in het menu **PICTURE**.
2. Druk op OK om aan te passen.
3. Nadat u de wijziging hebt aangebracht, drukt u op de knop **MENU** om op te slaan en terug te keren naar het vorige menu.

Afbeeldingmodus

Druk op de knop ▼/▲ om Picture Mode te selecteren en druk vervolgens op de knop **OK** om naar het sub-menu te gaan.

U kunt de contrastwaarde, helderheid, kleur, scherpte en tint wijzigen als de afbeelding in **Personal** modus staat.

TIPS: U kunt op de knop PMODE drukken om de Afbeeldingmodus direct te wijzigen.

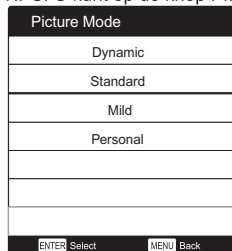

Contrast/Helderheid/Kleur/Tint/Scherpte

Druk op de knop ▼/▲ om een optie te selecteren en druk op de knop ◀/▶ om aan te passen.

Contrast Pas het contrast van de afbeelding aan, maar de schaduw van de afbeelding is onveranderlijk.

Brightness Wijzig de glasvezeluitvoer van de hele afbeelding, dit heeft invloed op de donkere plekken van

- Color** de afbeelding.
- Tint** Pas de intensiteit van de kleur naar wens aan.
- Sharpness** Gebruik bij compenserende kleuren die zijn aangepast bij de transmissie in de NTSC-code. Pas de pieken aan in de details van de afbeelding.

Kleur temp

Wijzig de kleurdominantie van de afbeelding.
 Druk op de knop ▼/▲ om Kleurtemperatuur te selecteren, en druk op de knop **OK** om naar het sub-menu te gaan.
 Druk op de knop ◀/▶ om te selecteren. (Beschikbare Afbeeldingmodus: Cool, Medium, Warm).
 U kunt de waarde van rood, groen en blauw wijzigen als de kleurtemperatuur in **User** -modus is.

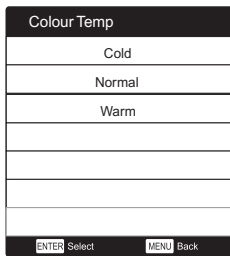

- Cold** Vergroot de blauwtonen voor wit.
- Normal** Vergroot de zes gelinkte kleuren voor wit.
- Warm** Verhoog de rode kleur voor wit.

Geluidsvermindering

Om afbeeldingsgeluid te filteren en te verminderen en de afbeeldingskwaliteit te verbeteren.
 Druk op de knop ▼/▲ om Geluidsvermindering te selecteren en druk op de knop **OK** om naar het sub-menu te gaan.

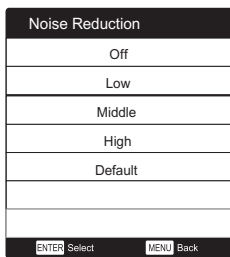

- Off** Selecteer om video geluidsherkenning uit te schakelen.
- Low** Herken en verminder laag videogeluid.
- Middle** Herken en verminder gemiddeld videogeluid.
- High** Herken en verminder versterkt videogeluid
- Default** Als standaard instellen.

Menu Geluid

Druk op **MENU** om het hoofdmenu weer te geven.

Druk op de knop ◀/▶ om **SOUND** te selecteren in het hoofdmenu.

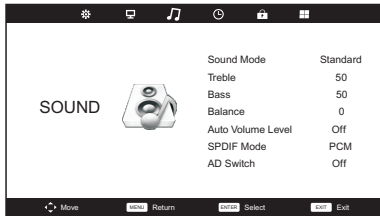

1. Druk op de knop ▼/▲ om de optie te selecteren die u wilt aanpassen in het menu **SOUND**.
2. Druk op OK om aan te passen.
3. Nadat u de wijziging hebt voltooid, drukt u op de knop OK om op te slaan en terug te keren naar het vorige menu.

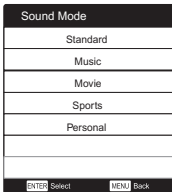

Geluidsmodus

Druk op de knop ▼/▲ om Sound Mode te selecteren en druk vervolgens op de knop **OK** om naar het sub-menu te gaan. Druk op de knop ▼/▲ om te selecteren.

U kunt de waarde van hoge en lage tonen aanpassen als het geluid in Persoonlijke modus staat.

TIPS: U kunt op de knop **S.MODE** drukken op de afstandsbediening om de Geluidsmodus direct te wijzigen.

Standard Produceert een gebalanceerd geluid in alle omgevingen.

Music Behoudt het originele geluid. Geschikt voor muzikale programma's

Movie Versterkt hoge en lage tonen voor een rijke geluidservaring.

Sports Versterkt stemgeluid voor sport.

Personal Selecteer om afbeeldingsinstellingen aan te passen.

Opmerking: De hoge en lage geluiden zijn alleen beschikbaar in **User** -modus, u kunt ze naar wens aanpassen.

Balans

Druk op de knop ▼/▲ om een optie te selecteren, druk op de knop ◀/▶ om aan te passen.

Auto Volumenniveau

Druk op de knop ▼/▲ om een Auto Volume Level te selecteren en druk vervolgens op de knop ◀/▶ om On of Off te selecteren.

SPDIF-modus

Druk op de knop ▼/▲ om SPDIF Mode te selecteren en druk vervolgens op de knop ◀/▶ om Off/PCM/Auto te selecteren.

AD-schakelaar

Druk op de knop ▼/▲ om de AD Switch te selecteren en druk vervolgens op de ◀/▶ knop om On of Off te selecteren.

Amblyopiefunctie voor slechtzienden, gemixte tracks beschrijven het huidige beeld.

Dit heeft codeverkeer nodig voor ondersteuning.

OPMERKING:

Balans: Dit item kan de uitvoer van de luidspreker aanpassen, hiermee kunt u het beste luisteren van uw positie.

Auto Volume: Dit item wordt gebruikt om de verschillen tussen het volume van het kanaal en het programma automatisch te verminderen.

Tijdmenu

Druk op **MENU** om het hoofdmenu weer te geven.

Druk op de knop ◀/▶ om **TIME** te selecteren in het hoofdmenu.

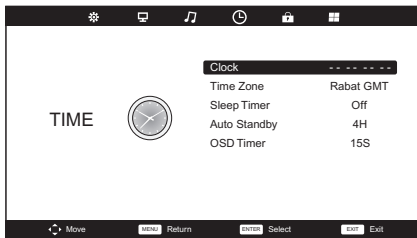

1. Druk op de knop ▼/▲ om de optie te selecteren die u wilt aanpassen in het menu **TIME**.
2. Druk op OK om aan te passen.
3. Nadat u de wijziging hebt voltooid, drukt u op de knop OK om op te slaan en terug te keren naar het vorige menu.

Tijdzone

Druk op ▼/▲/◀/▶ de knop om de tijdszone te selecteren en druk op de knop **"OK"** om de selectie te bevestigen en naar het sub-menu te gaan.

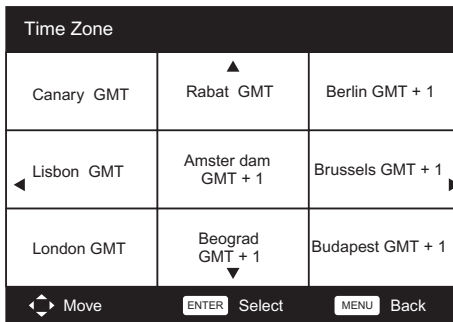

Slaaptimer

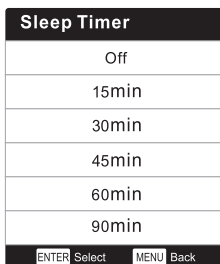

Druk op de knop ▼/▲ om Slaaptimer te selecteren en druk op de knop **"OK"** om de selectie te bevestigen en naar het sub-menu te gaan.

(Beschikbare opties zijn: Off, 10min, 20min, 30min, 60min, 90min, 120min, 180min, 240min).

Vergrendelmenu

Druk op **MENU** om het hoofdmenu weer te geven.

Druk op de knop ◀/▶ om **Lock** te selecteren in het hoofdmenu.

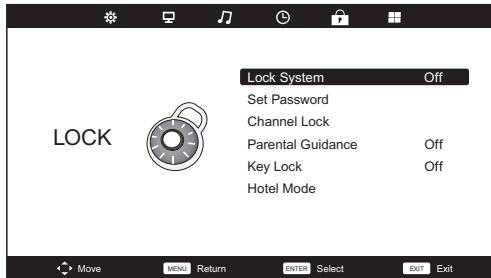

1. Druk op de knop ▼/▲ om de optie te selecteren die u wilt aanpassen in het menu **LOCK SYSTEM**.
2. Druk op de knop OK/▶/◀ om aan te passen.
3. Nadat u de wijziging hebt voltooid, drukt u op de knop **MENU** om terug te keren naar het vorige menu

Systeem vergrendelen



Druk op de knop ▼/▲ om Lock System te selecteren en druk vervolgens op de knop **OK** om de volgende 3 opties te laten gelden.

Standaard wachtwoord is 0000

Wachtwoord instellen

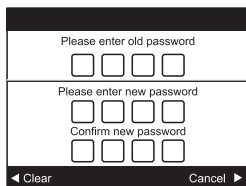

Druk op de knop ▼/▲ om Set Password te selecteren en druk vervolgens op de knop **OK** om naar het sub-menu te gaan om een nieuw wachtwoord in te stellen.

Kanaalvergrendeling

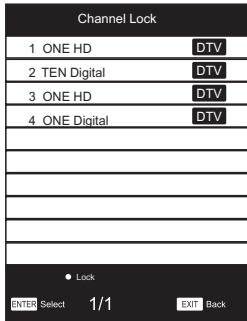

Druk op de knop ▼/▲ om Channel Lock te selecteren en druk vervolgens op de OK-knop om naar het sub-menu te gaan om te selecteren.

Druk op de Groene knop om het kanaal te vergrendelen of te ontgrendelen.

Ouderlijk toezicht

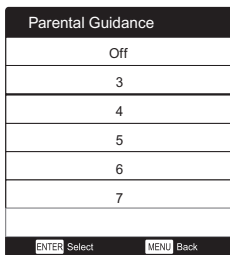

Druk op de knop ▼/▲ om Parental Guidance te selecteren en druk vervolgens op de knop **OK** om naar het sub-menu te gaan en de geschikte leeftijd voor uw kinderen te selecteren.

Toetsvergrendeling

Druk op de knop ▼/▲ om Key Lock te selecteren en druk vervolgens op de knop ◀/▶ om Uit of Aan te selecteren.

Als Toetsvergrendeling aan staat, kunt u het de Toetspaneelknop niet gebruiken.

Hotelmodus

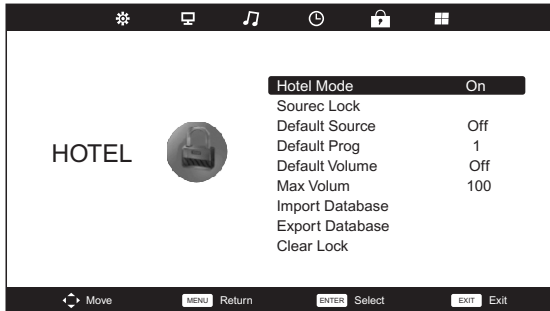

1. Druk op de knop **▼/▲** op de afstandsbediening om hotelmodus te selecteren in het menu **Lock**.
2. Druk op de knop **OK** op de afstandsbediening om naar het sub-menu te gaan.
3. Nadat u de wijziging hebt aangebracht, drukt u op de knop **MENU** om op te slaan en terug te keren naar het vorige menu.

Hotelmodus

Druk op de knop **▼/▲** om Hotel Mode te selecteren en druk vervolgens op de knop **◀/▶** om Aan of Uit te selecteren.

Bronvergrendeling

Druk op de knop **▼/▲** om Source Lock te selecteren en druk vervolgens op de knop **OK** om naar het sub-menu te gaan om te selecteren.

Standaardbron

Druk op de knop **▼/▲** om Default Source te selecteren en druk vervolgens op de knop **OK** om naar het sub-menu te gaan om te selecteren.

Standaard Prog

Druk op de knop **▼/▲** om Default Prog te selecteren en druk vervolgens op de knop **◀/▶** om aan te passen. Dit is beschikbaar als de Standaardbron TV is.

Max Volume

Druk op de knop **▼/▲** om Max Volume te selecteren en druk vervolgens op de knop **◀/▶** om aan te passen.

Vergrendeling opheffen

Druk op de knop **▼/▲** om Clear Lock te selecteren en druk vervolgens op de knop **OK** in de instelling die u hiervoor heeft ingesteld op te heffen.

Installatiemenu

Druk op **MENU** om het hoofdmenu weer te geven.

Druk op de knop **◀/▶** om **SETUP** te selecteren in het hoofdmenu.

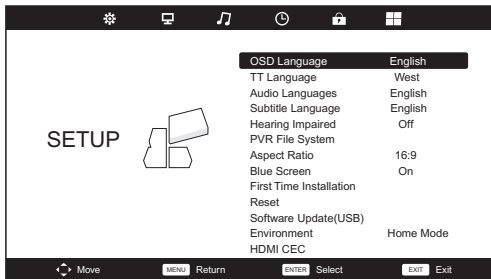

1. Druk op de knop **▼/▲** om de optie te selecteren die u wilt aanpassen in het menu **SETUP**.
2. Druk op OK om aan te passen.
3. Nadat u de wijziging hebt voltooid, drukt u op de knop **OK** om op te slaan en terug te keren naar het vorige menu.

OSD Taal

Selecteer een OSD-menutaal die kan worden weergegeven. Standaard Engels is geselecteerd als menutaal.

Druk op de knop **▼/▲/◀/▶** om Menu Taal te selecteren.

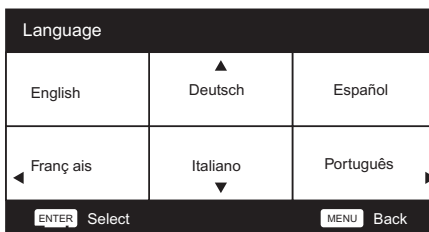

Druk op de knop **▼/▲** om TT Language te selecteren en druk vervolgens op de knop **OK** om naar het sub-menu te gaan.

Druk op de knop **▼/▲/◀/▶** om TT Language te selecteren.

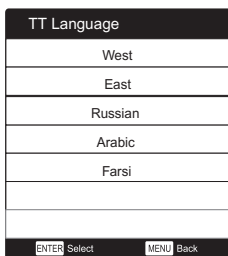

Audio talen

Druk op de knop ▼/▲ om Audio Language te selecteren en druk vervolgens op de knop **OK** om naar het sub-menu te gaan.

Druk op de knop ◀/▶ om de primaire Audio talen te selecteren.

Druk op de knop ▼/▲/◀/▶ om de Audio talen te selecteren.

Audio Languages		Primary
English	▲ Italiano	Čeština
◀ Franç ais	Español	Dansk ▶
Deutsch	Português ▼	Ελληνικ á
◀ Move	ENTER Select	MENU Back

Ondertitelingstaal

Druk op de knop ▼/▲ om Subtitle Language te selecteren en druk vervolgens op de knop **OK** om naar het sub-menu te gaan.

Druk op de knop ◀/▶ om de primaire Ondertitelingstaal te selecteren.

Druk op de knop ▼/▲/◀/▶ om de Ondertitelingstaal te selecteren.

Subtitle Languages		Primary
English	▲ Italiano	Čeština
◀ Franç ais	Español	Dansk ▶
Deutsch	Português ▼	Ελληνικ á
◀ Move	ENTER Select	MENU Back

Slechthorenden

Druk op de knop ▼/▲ om Hearing Impaired te selecteren en druk vervolgens op de knop **OK** om Aan of Uit te selecteren.

Beeldmenu

(Alleen bij pc-modus)

Druk op INPUT, kies pc.

Druk op MENU om het hoofdmenu weer te geven.

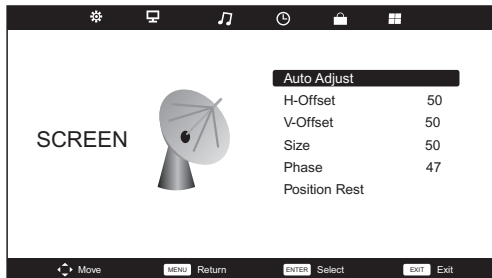

1. Druk op de knop ▼/▲ om de optie te selecteren die u wilt aanpassen in het menu **SCREEN**.
2. Druk op OK om aan te passen.
3. Nadat u de wijziging hebt voltooid, drukt u op de knop OK om op te slaan en terug te keren naar het vorige menu.

Auto aanpassen

Druk op de knop **OK** om **H-Offset/V-Offset/Size/Phase** automatisch aan te passen.

H-Offset.

Pas de horizontale positie van de afbeelding aan.

Druk op de knop ◀/▶ om **H-Offset** te selecteren en druk vervolgens op de knop **OK** om naar het submenu te gaan.

V-Offset

Pas de verticale positie van de afbeelding aan.

Druk op de knop ◀/▶ om de **V-Offset** te selecteren en druk vervolgens op de knop **OK** om naar het sub-menu te gaan.

Afmeting

Pas het weergaveformaat aan.

Druk op de knop ◀/▶ om **Size** te selecteren en druk vervolgens op de knop **OK** om naar het sub-menu te gaan.

Fase

Pas de horizontale storingslijnen aan.

Druk op de knop ◀/▶ om **Phase** te selecteren en druk vervolgens op de knop **OK** om naar het sub-menu te gaan.

Reset Positie

Druk op de knop **OK** om **Position Reset** in te schakelen en druk vervolgens op de knop **OK** om naar het menu te gaan.

Opmerkingen:

1. Geluidsvermindering bij optie PICTURE is ongeldig.
2. AD-schakelaar bij optie SOUND is ongeldig.
3. Menu TIJD en beschrijving zijn hetzelfde als Luchtmodus.
4. Blokkeerprogramma en Ouderlijk toezicht bij optie LOCK zijn ongeldig.
5. Audiotalen, Ondertitelingstaal, Slechthorenden en PVR-bestandssysteem bij optie SETUP zijn ongeldig.
6. Pc-modus heft geen menu CHANNEL.

Mediagebruik

Opmerking: Voor gebruik van menu **Media** sluit u het USB-apparaat aan en drukt u op de knop **INPUT** om de Invoerbron in te stellen op **Media**. Druk op de knop **▼/▲** om **Media** te selecteren in het Bronmenu en druk op de knop **OK** om naar het menu te gaan.

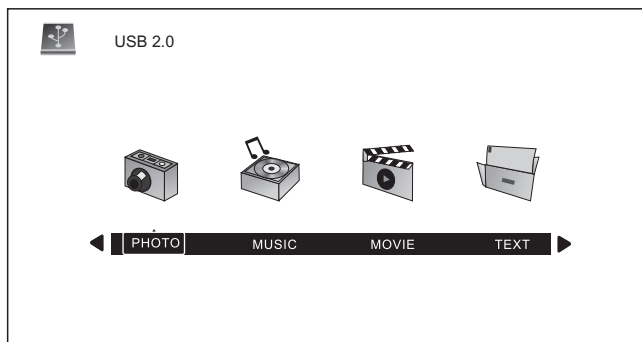

Druk op de knop **◀/▶** om de optie te selecteren die u wilt aanpassen in het hoofdmenu **Media** en druk vervolgens op de knop **OK** om naar het menu te gaan.

Photo Menu

Druk op de knop ◀/▶ om PHOTO te selecteren in het hoofdmenu en druk vervolgens op de knop **OK** om naar het menu te gaan.

Druk op de knop **Exit** om terug te keren naar het vorige menu en het menu af te sluiten.

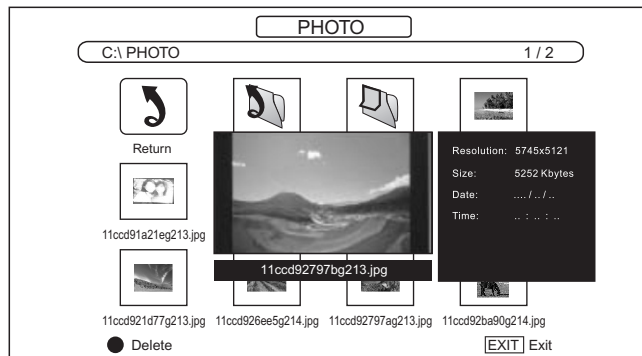

Druk op de knop ◀/▶ om het bestand te selecteren dat u wilt bekijken in het bestand selectiemenu en druk vervolgens op de knop media om de afbeelding te weergeven.

Als u de optie die u selecteert wilt markeren, verschijnt de bestandsinformatie aan de rechterkant verschijnen en de afbeelding wordt weergegeven in het midden.



Menu Muziek

Druk op de knop ◀/▶ om MUSIC te selecteren in het hoofdmenu en druk vervolgens op de knop **OK** om naar het menu te gaan.

Druk op de knop **Exit** om terug te keren naar het vorige menu en het menu af te sluiten.

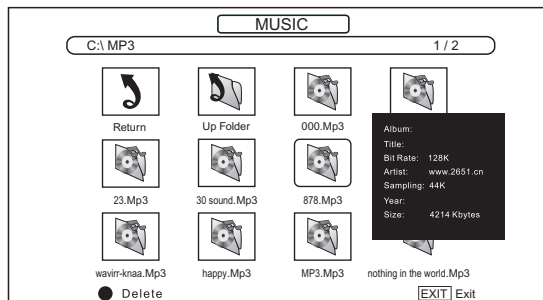
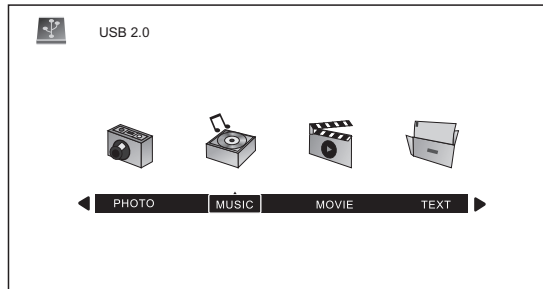

Druk op de knop ◀/▶ om de stationsschijf te selecteren die u wilt bekijken en druk vervolgens op de knop **OK** om naar het menu te gaan.

Druk op de knop ◀/▶ om de optie te selecteren om naar het vorige menu te gaan.

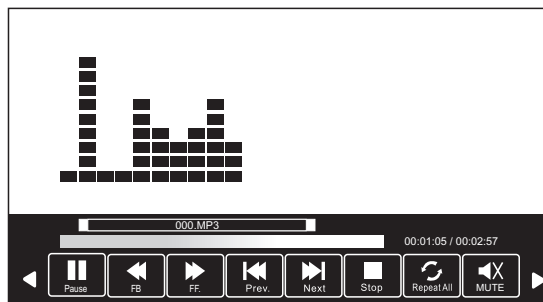

Filmmenu

Druk op de knop ◀/▶ om MOVIE te selecteren in het hoofdmenu en druk vervolgens op de knop **OK** om naar het menu te gaan.

Druk op de knop **Exit** om terug te keren naar het vorige menu en het menu af te sluiten.

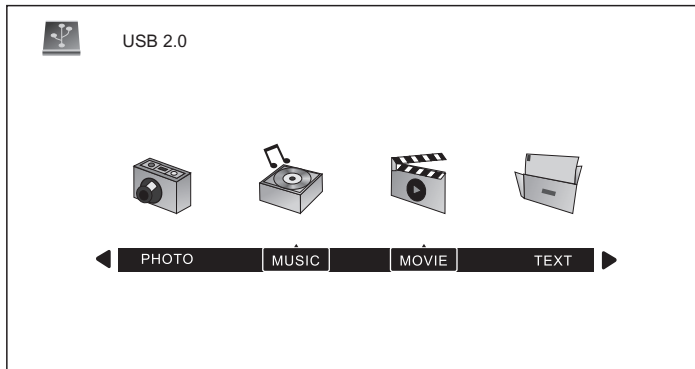

Druk op de knop ◀/▶ om de stationsschijf te selecteren die u wilt bekijken en druk vervolgens op de knop **OK** om naar het menu te gaan.

Druk op de mediaknop om de geselecteerde film af te spelen.

Druk op de knop weergeven om het menu aan de onderkant te selecteren dat u wilt uitvoeren en druk vervolgens op de knop **OK** om te gebruiken.

Druk op de knop **Exit** om terug te keren naar het vorige menu en op de knop **Exit** om het hele menu te verlaten.

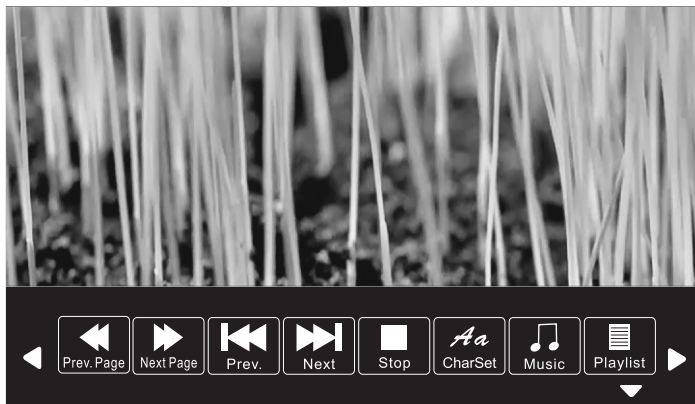

Tekstmenu

Druk op de knop ◀/▶ om TEXT te selecteren in het hoofdmenu en druk op de knop **OK** om het menu te openen.

Druk op de knop **Exit** om terug te keren naar het vorige menu en het menu af te sluiten.

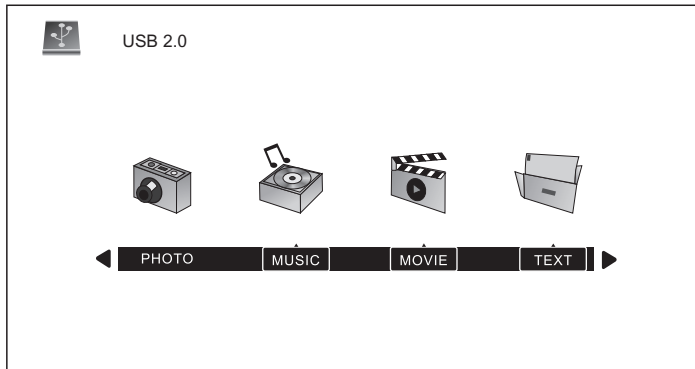

Druk op de knop ◀/▶ om de stationsschijf te selecteren die u wilt bekijken en druk vervolgens op de knop **OK** om naar het menu te gaan.

Druk op de knop ◀/▶ om terug te keren naar het vorige menu.



Eenvoudige probleemoplossing

Als de weergave mislukt of de prestatie verslechtert aanzienlijk, controleer de Display a.u.b. volgens de instructies hieronder. Vergeet niet de randapparatuur te controleren, om de oorzaak van de storing te bepalen.

Als het beeld nog steeds niet naar verwachting presteert, neem dan a.u.b. contact op met uw servicecentrum.

Geen voeding

- Controleer alle aansluitingen op de TV.
- Druk op de aan/uittoets of standby-toets op de afstandsbediening.

Geen beeld of geluid

- Controleer of de TV is aangesloten en ingeschakeld.
- Zorg ervoor dat de antenne is aangesloten.
- Probeer een ander programma.

Slechte beeldkwaliteit

- Controleer de antenneverbindingen.
- Controleer of het kanaal goed is afgestemd.
- Pas de beeldinstellingen aan: helderheid, kleur, scherpte, contrast, tint.
- Zorg ervoor de TV niet te dicht in de buurt van elektrische apparaten te plaatsen die interferentie kunnen veroorzaken wegens uitstraling van radiofrequentie.

Geen kleur

- Pas de kleurinstelling aan.
- Controleer of het programma in kleur wordt uitgezonden.
- Controleer of het kanaal goed is afgestemd.

De TV reageert niet op de afstandsbediening

- Zorg ervoor dat er geen obstructies zijn tussen de afstandsbediening en de TV.
- Controleer of u de afstandsbediening binnen bereik van de TV gebruikt.
- Controleer of de batterijen in de afstandsbediening zwak of uitgeput zijn.

Deze TV is bestemd voor huishoudelijk gebruik en is geregistreerd als onschadelijk wat betreft elektromagnetische golven. U kunt dit apparaat daarom op elke plek gebruiken, ook in woonomgevingen.

ALLE RECHTEN VOORBEHOUDEN, AUTEURSRECHT DENVER ELECTRONICS A/S

DENVER®

www.denver-electronics.com



Elektrische en elektronische apparatuur en de inbegrepen batterijen bevatten materialen, componenten en stoffen die schadelijk kunnen zijn voor uw gezondheid en het milieu, indien de afvalproducten (afgedankte elektrische en elektronische apparatuur en batterijen) niet correct worden verwerkt.

Elektrische en elektronische apparatuur en batterijen zijn gemarkeerd met een doorgekruist klike-symbool, zoals hieronder afgebeeld. Dit symbool is bestemd de gebruiker er op te wijzen dat elektrische en elektronische apparatuur en batterijen dient als normaal huishoudelijk afval afgedankt dienen te worden, maar gescheiden moeten worden ingezameld.

Als eindgebruiker is het belangrijk dat u uw verbruikte batterijen inlevert bij een geschikte en speciaal daarvoor bestemde faciliteit. Op deze manier is het gegarandeerd dat de batterijen worden hergebruikt in overeenstemming met de wetgeving en het milieu niet aantasten.

Alle steden hebben specifieke inzamelpunten, waar elektrische of elektronische apparatuur en batterijen kosteloos ingeleverd kunnen worden op recyclestations of andere inzamelloccaties. In bepaalde gevallen kan het afval ook aan huis worden opgehaald. Vraag om meer informatie bij uw plaatselijke autoriteiten.

Bezoek a.u.b.: www.denver-electronics.com en klik vervolgens op het ZOEK-icoontje op de bovenste regel van de website. Type modelnummer:LED-2470

Open nu de productpagina en de rode richtlijn is te vinden onder downloads/overige downloads.

Frequentie bereik: 43.5MHz ~ 858MHz

Totaal vermogen:40W

DENVER ELECTRONICS A/S

Omega 5A, Soefte

DK-8382 Hinnerup

Denmark

www.facebook.com/denverelectronics



DENVER

LED-2470

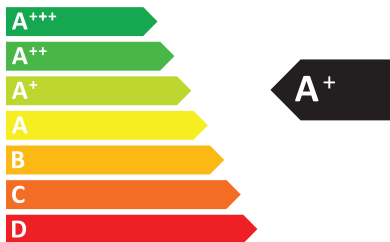

ENERGIA-ЭНЕРГИЯ
ENERGEIA-ENERGIJA
ENERGY-ENERGIE
ENERGI

18
Watt

26
kWh/annum

60 cm  24 inch

2010/1062-2020



ACHTUNG!! Neue Servicekontaktdaten für Kunden in Deutschland und Österreich!!

DENVER[®]
denver-electronics.com

SERVICEKARTE

Sehr geehrte/r Kundin/Kunde,

vielen Dank, dass Sie sich fuer unser Produkt entschieden haben.

Sollten Sie Probleme bei der Inbetriebnahme haben oder das Gerät einen technischen Defekt/
Maengel aufweisen, dann wenden sie sich bitte zur Unterstuetzung bzw. weiteren Abwicklung an
folgende Hotline bzw. Emailadresse:

Für Deutschland:

Technische Hotline:

Fairfixx Gmbh

Repair and service ONLY for TV, E-mobility/balanceboards, Smartphones
and Tablets
Felix Wankel Str. 15
53859 Niederkassel

Tel.: +49 851 379369 69 (mo-fr 9.00-16.00)

Mail: denver@fairfixx.de

Für Österreich

Technische Hotline:

Austria:

Lurf Premium Service GmbH
Deutschstrasse 1
1230 Wien

Phone: +43 1 904 3085

Mail: denver@lurfservice.at