

DENVER®

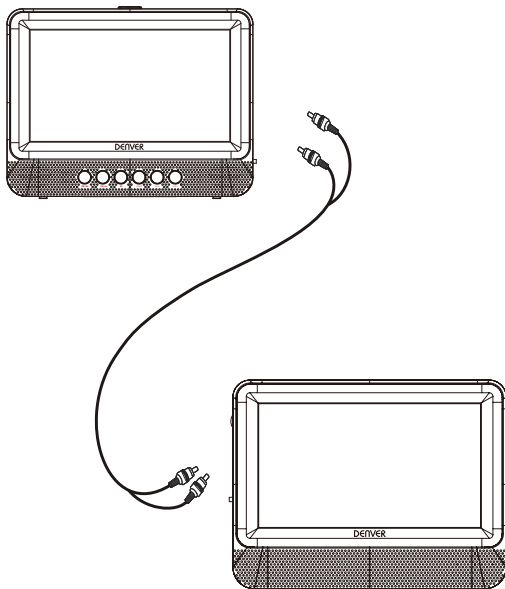

BRUKSANVISNING MTW-757 TWIN

Viktige sikkerhetsinstruksjoner

- 1.Advarsel: Dekselet på baksiden må ikke fjernes, på grunn av repareres av brukeren. Service skal kun utføres av kvalifiserte fagfolk.
- 2.Advarsel: For å forhindre brann eller elektrisk støt, må ikke enheten bli utsatt for regn eller fuktighet.
- 3.Adapteren og den bærbare DVD-spilleren må ikke utsettes for vann (dråper eller sprut) og ingen gjenstander som inneholder væske, som f.eks. vaser, må plasseres oppå enheten.
- 4.Hold den bærbare DVD-spilleren borte fra direkte sollys og varmekilder, som f.eks. radiatorer og ovner.
- 5.Ventilasjonsåpningene må ikke dekkes til. Åpningene på enheten er der for ventilering. Åpningene må ikke blokkeres ved å plassere den bærbare DVD-spilleren på en pute, sofa eller annen lignende overflate.
- 6.Den bærbare DVD-spilleren må ikke plasseres på ustabil underlag, stativ, brakett eller bord. Enheten kan falle, som kan resultere i mulig skade eller personskade.
- 7.Plasser aldri tunge eller skarpe gjenstander på LCD-panelet eller rammen.
- 8.Bruk kun den inkluderte vekselstrømadapter sammen med den bærbare DVD-spilleren. Bruk av annen adapter vil gjøre garantien ugyldig.
- 9.Stikkkontakten til vekselstrømadapteren brukes som frakoblingsenhet, denne skal alltid være lett tilgjengelig.
- 10.Dra ut stikkkontakten når enheten ikke er i bruk.
- 11.ADVARSEL: Overdreven lyd fra øretelefoner eller hodetelefoner kan forårsake hørselskader.





- 12.ADVARSEL: Bruk kun vedlegg/tilbehør spesifisert levert av produsenten, den bærbare DVD-spilleren brukes med vekselstrømadapter, vekselstrømadapteren brukes som frakoblingsenhet, frakoblingsenheten skal være lett tilgjengelig.

Denne markeringen indikerer at produktet i EU-området ikke skal kasseressammen med husholdningsavfall. For å hindre mulig skade på miljøet eller menneskelig helse, resirkuler forsvarlig for å fremme bærekraftig gjenbruk av materielle ressurser. For å returnere en brukt enhet, bruk retur- og innsamlingssystemene eller kontakt forhandleren der produktet ble kjøpt. De kan resirkulere produktet på en miljømessig trygg måte.



Forholdsregler for sikkerhet

ADVARSEL
FARE FOR ELEKTRISKSTØT
MÅ IKKE ÅPNES

-  Advarsel: Denne digitale videoplatespiller benytter et lasersystem. Bruk av kontroller, justeringer eller fremgangsmåte annet enn de som er spesifisert her kan resultere i eksponering for farlig stråling.
-  Advarsel: Kabinettet må ikke åpnes for å forhindre eksponering av laserstråle. Synlig laser når den er åpen.
-  Advarsel: Kikk aldri direkte på laserstrålen.
-  Forsiktig: Dette produktet må ikke installeres på et lukket sted som en bokhylle eller lignende plasseringer.
-  Advarsel: det er ulovlig å bruke USB-skjøteledning lengre enn 250 mm som USB-port.

N Merknader til opphavsretten:

Det er forbudt ved lov å kopiere, kringkaste, fremvise, kringkaste via kabel, spille offentlig eller leie ut kopibeskyttet materiale uten tillatelse.

Dette produktet inneholder kopibeskyttelsefunksjon utviklet av Macrovision. Noen plater inneholder kopibeskyttelsesignaler. Når du spiller inn eller spiller av bilder på disse platene, vil bildelyd dukke opp. Dette produktet inneholder teknologi for kopibeskyttelse som er beskyttet av patenter i USA og andre rettigheter til intellektuell eiendomsrettigheter tilhørende Macrovision Corporation og andre rettighetinnehavere. Bruk av denne kopibeskyttelsesteknologien må autoriseres av Macrovision Corporation, og er beregnet til bruk i private hjem og begrenset visning, med mindre annet er spesifisert av Macrovision Corporation. Omvendt utvikling eller demontering er forbudt.

SERIENUMMER:

Serienummeret er plassert bak på enheten. Dette nummeret er unikt og ikke tilgjengelig for andre. Noter denne informasjon her, og oppbevar denne håndboken for alltid som kjøpsbevis.

Modellnummer. _____

Serienummer. _____

Kjøpsdato _____

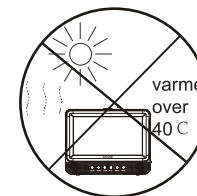
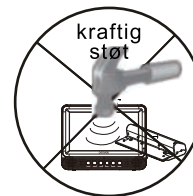

Installasjon i bil med stropper

1. Fest stroppene til DVD-spillere/ monitoren etter behov.

DVD-spiller vil monteres i denne posisjonen, som vist under.



Snu spilleren rundt slik at baksiden er mot deg.

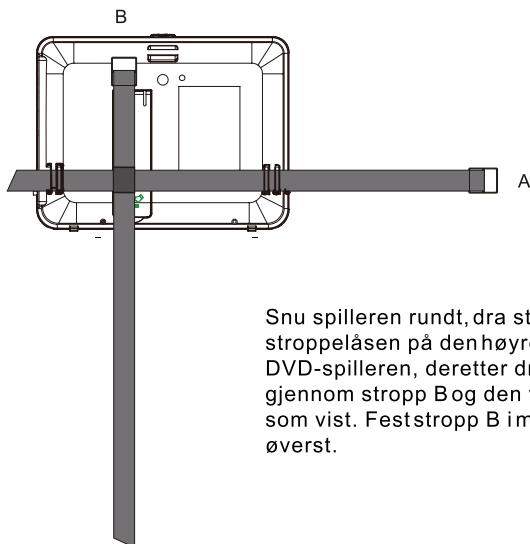

Snu spilleren rundt, dra stroppe gjennom stropplåsen på den høyre bakside på DVD-spillere, deretter dra stroppe gjennom strop B og den venstre bakside som vist. Fest strop B i midten med låsen øverst.

NOR-5

2. Fest stroppene til nakkestøtten.
A. Fest stroppene til nakkestøtten.

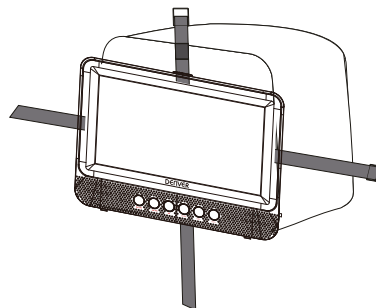

Fest stroppene rundt nakkestøtten og bruk de to spennene. Se til at spennene er godt festet.

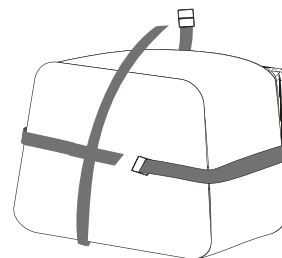

Dra stroppene stramt ved å dra i endene. Gjem endene til stroppene inni spennene.

MERK:
Fullfør installeringen deretter bruk MTW-757 TWIN i bilen. Det anbefales å installere DVD-spillere til MTW-757 TWIN på den VENSTRE nakkestøtten, for å gi en enkel tilgang til kabelkobling til monitoren, som vist under:

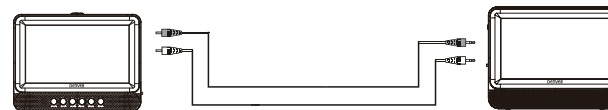

NOR-6

Hovedenhet kontrollen

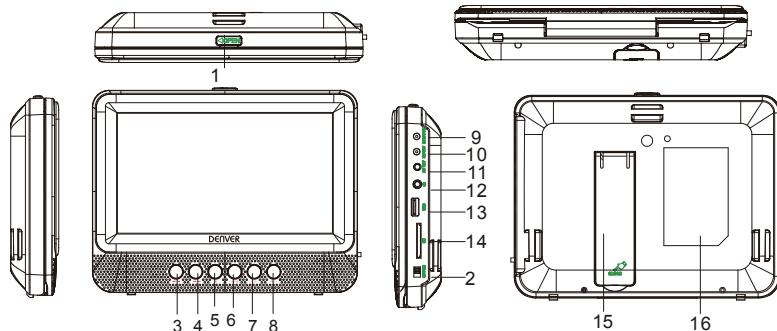

1. Åpne-spake
2. Av-/På-knapp
3. ◀ / ▶ Lang trykk for forrige,
Kort trykk for raskt å spole tilbake
4. ▶▶ / ▶▶ Lang trykk for neste,
Kort trykk for raskt fremover
5. ⏸ Spill av/pause
6. MODUS-knapp
7. VOL-
8. VOL+
9. DC IN 9-12V
10. DC-UTGANG
11. AV-UTGANG
12. 📞 Hodetelefonutgang
13. USB-PORT
14. SD-kortspor
15. Brakett
16. Vurderings-etikett posisjon

Monitor

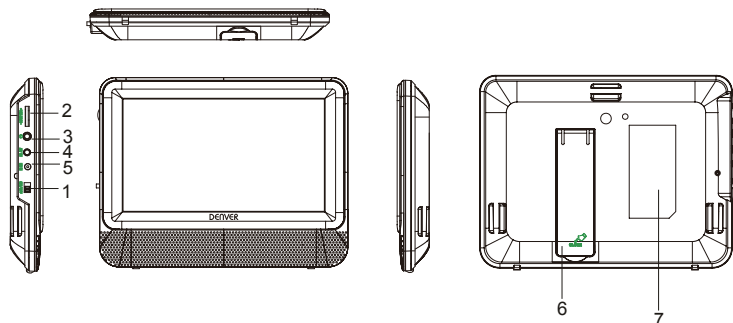

1. Strøm PÅ/AV
2. Volum-knapp
3. Hodetelefonutgang
4. AV-INNGANG
5. DC IN 9-12V
6. Brakett
7. Vurderings-etikett posisjon

Fjernkontrollen

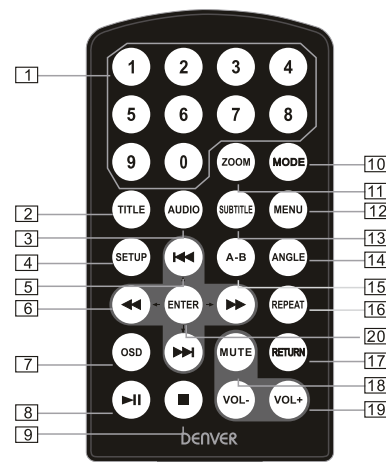

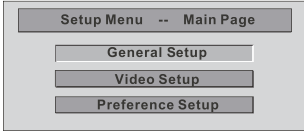

1. Nummerknapper
2. TITLE (for å se tittelinformasjon)
3. AUDIO (For å velge talespråk)
4. SETUP (å gå til eller avslutte oppsett meny)
5. ◀▶ Forrige/Neste-knapp (for å gå til forrige/neste kapittel eller scene under avspilling)
6. ◀▶ Raskt forover/bakover-knapp (for å skanne forover/bakover 2, 4, 8, 16 eller 32 ganger)
7. OSD (for å se plateinformasjon under avspilling som avspilt tid eller gjenværende tid)
8. ⏸ Avspilling/Pause
9. ■ Stopp (trykken gang for å pause avspilling, trykk deretter ▶▶ for å fortsette avspilling fra det punkter du stoppet: trykk stopp-knappen to ganger for å stoppe avspilling)
10. MODE (for å velge kilde)
11. ZOOM (for å zoome inn/ut bilde under avspilling)
12. MENU (for å gå inn eller tilbake til rotmenyen)
13. SUBTITLE (for å velge språk til undertekst når DVD blir avspilt)
14. ANGLE (for å endre visningsvinkel når disk med multi-vinkel bli avspilt)
15. A-B (gjenta en spesifisert del avspilling fra Atil B, trykken gang til for å kansellere gjentakende avspilling)
16. REPEAT (for å gjenta spilltittel, kapittel eller spor)
17. RETURN (for å gå tilbake til hovedmeny)
18. MUTE (for å deaktivere audioutgangen)
19. VOL +/- (for å justere lydvolume)
20. ENTER (for å bekrefte)

Systemoppsett

	<p>Trykk «Setup»-knappen, hovedmenyenvil vises på skjermen</p> <p>På hovedoppsettsiden. Trykk ►► -knappen for å fremheve dette punktet.</p> <p>Trykk ENTER-knappen for å få tilgang.</p> <p>Trykk ◀◀►► -knappen for å velge innstillingen.</p> <p>Trykk ENTER-knappen for å bekrefte dette valget.</p> <p>Trykk ◀◀ -knappen for å gå ut.</p>
---	--

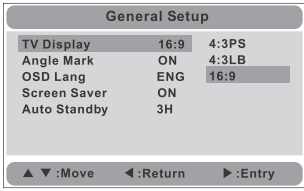
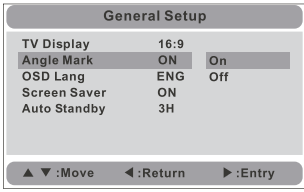
Hovedoppsettside

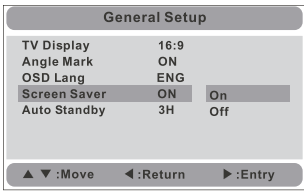
	<p>TV-skjerm: Ved dette valget, kan bruker velge skjermformat (4:3PS, 4:3LB, 16:9) Standard er 16:9 OBS ☆ Denne funksjonen avhenger av visningsforholdet som DVD-platen erinnspilt. ☆ Velg «Wide (16:9)» når innstillingen på tv-skjermen er 16:9.</p>
	<p>Vinkel plassering: Bruk dette valget for å stille inn vinkel under avspilling. Innstillingsvalg: AV, PÅ Standard er PÅ</p>
	<p>Skjermvisningsspråk: Her kan bruker velgeskjermvisningsmenyspråk. Standard: Norsk</p>
	<p>Skjermsparer På dette valget kan du aktivere skjermsparer funksjonen. Standard er PÅ.</p>

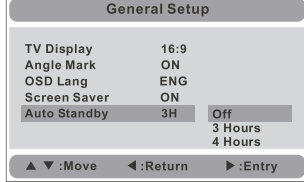
	<p>Automatisk Standby Her kan du stille inn forskjellige tider til automatisk standby. Standard er 3 timer.</p>
---	---

Video oppsett side

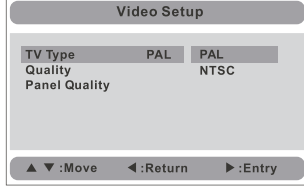
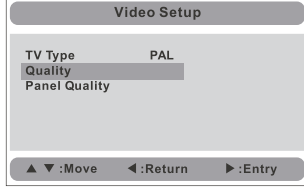
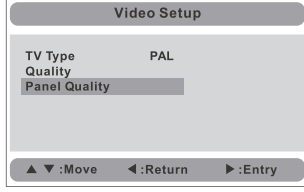
	<p>TV-type: Her velger du TV-type (PAL, NTSC) Standard er PAL.</p>
	<p>Sett videokvalitet til AVOUT</p>
	<p>Sett videokvalitet til PANEL</p>

Foretrukket side

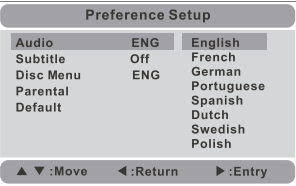
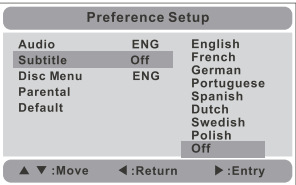
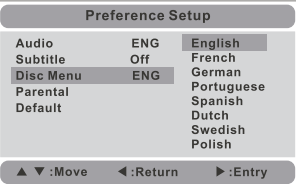
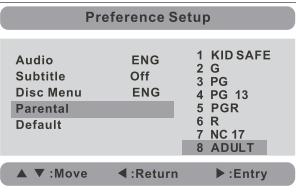
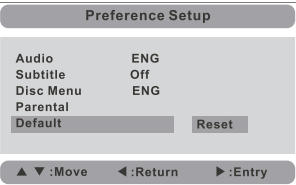
 <p>Preference Setup</p> <p>Audio ENG English Subtitle Off French Disc Menu ENG German Parental Portuguese Default Spanish Dutch Swedish Polish</p> <p>▲ ▼ :Move ◀ :Return ▶ :Entry</p>	<p>Audio: Her kan bruker velge favorittlydspråk for DVD-er.</p> <p>OBS Lydspråk avhenger av materialet på hver enkelt plate.</p>
 <p>Preference Setup</p> <p>Audio ENG English Subtitle Off French Disc Menu ENG German Parental Portuguese Default Spanish Dutch Swedish Polish Off</p> <p>▲ ▼ :Move ◀ :Return ▶ :Entry</p>	<p>Underteksting Velg ditt foretrukne språk som skal vises som undertekst på skjermen. Standard er AV</p>
 <p>Preference Setup</p> <p>Audio ENG English Subtitle Off French Disc Menu ENG German Parental Portuguese Default Spanish Dutch Swedish Polish</p> <p>▲ ▼ :Move ◀ :Return ▶ :Entry</p>	<p>Plate meny Denne funksjonene gjør det mulig å velge menyspråket lagret på platen.</p> <p>Merk: Menyspråket på platen avhenger av informasjonen tilgjengelig på platen.</p>
 <p>Preference Setup</p> <p>Audio ENG 1 KID SAFE Subtitle Off 2 G Disc Menu ENG 3 PG Parental 4 PG 13 Default 5 PGR 6 R 7 NC 17 8 ADULT</p> <p>▲ ▼ :Move ◀ :Return ▶ :Entry</p>	<p>Foreldre: Her kan du stille inn foreldrekontrollen om enkelte plater har innhold upassende for barn. Valgfri foreldrekontrollnivåer: KID SAFE, G, PG, PG 13, PGR, R, Nc 17, ADULT.</p> <p>Standard er ADULT. Standard passord er: 8888.</p>
 <p>Preference Setup</p> <p>Audio ENG Subtitle Off Disc Menu ENG Parental Default Reset</p> <p>▲ ▼ :Move ◀ :Return ▶ :Entry</p>	<p>Standard: Gå til denne delen, trykk «ENTER» for å nullstille.</p>

Parametre og Elektroniske Spesifikasjonparametre

Del		Standardkrav
Strømkraft		: AC 100-240V, 50/60 Hz
Strømforbruk		: < 9 W
Operativ fuktighet		: 5% til 90%
Utgang	VIDEO UTGANG	: 1 Vp-p (75 Ω)
	AUDIO UTGANG	: 1,0 Vrms (1 KHz, 0 dB)
	AUDIO	: Høytaler: 1 WX2, Øretelefon utgang

Systemet

Laser	: Halvleder laser, bølglengde 650 nm
Signalsystem	: NTSC/PAL
Frekvensrespons	: 20Hz to 20kHz (1dB)
Signal-til-støy forhold	: Mer enn 80 dB (kun ANALOG UTkontakter)
Dynamisk rekkevidde	: Mer enn 80 dB (DVD/CD)

N Merk:
Design og spesifikasjoner kan endres uten forvarsel.

Vennligst merk at vi kan gjøre endringer på alle våre produkter uten forvarsel.
Vi tar forbehold om eventuelle feil og mangler i denne manualen.

MED ENERETT, OPPHAVSRETT DENVER ELECTRONICS A/S

DENVER®

www.denver-electronics.com



Elektrisk og elektronisk utstyr og batterier inneholder materialer, komponenter og stoffer som kan være farlige for helse og miljøet, hvis avfallet (kasserte elektriske og elektroniske produkter og batterier) ikke håndteres riktig.

Elektrisk og elektronisk utstyr og batterier er merket med en søppelbøtte med kryss over, se nedenfor. Dette symbolet betyr at elektrisk og elektronisk utstyr og batterier ikke må kastes sammen med annet husholdningsavfall, men skal avhendes separat.

Som sluttbruker er det viktig at du sender inn dine brukte batterier til korrekt avfallsordning. På denne måten sikrer du at batteriene blir resirkulert i henhold til lovverket, og ikke skader miljøet.

Alle byer har etablert innsamlingspunkter, hvor elektrisk og elektronisk utstyr og batterier kan enten sendes gratis til gjenvinningstasjoner og andre innsamlingssteder, eller bli hentet direkte fra husholdningene. Mer informasjon er tilgjengelig hos lokale tekniske avdelinger.

DENVER ELECTRONICS A/S

Omega 5A, Soefte

DK-8382 Hinnerup

Denmark

www.facebook.com/denverelectronics