

PORTABLE DVD

www.facebook.com/denverelectronics

Before connecting, operating or adjusting this product,
please read this user's manual carefully and completely.

DENVER®

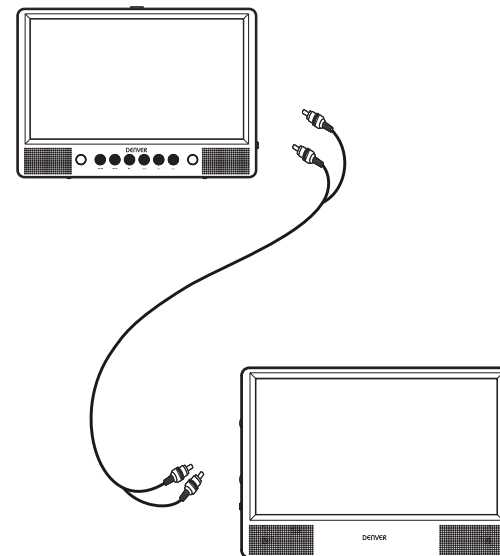

KORISNIČKI PRIRUČNIK MTW-1086 TWIN

Važne sigurnosne upute

1. Upozorenje: Nemojte skidati poklopac ili stranu stranu kako biste smanjili mogućnost električnog udara. U unutrašnjosti nema dijelova koje korisnik može servisirati. Servis povjerite samo kvalificiranom osoblju.
2. Upozorenje: Da biste izbjegli pojavu opasnosti od električnog udara, ne izlažite uređaj kiši i vlazi.
3. Nemojte izlagati adapter i prijenosni DVD utjecaju vode (kapanje ili prskanje), a na uređaj nemojte stavljati predmete ispunjene tekućinom, kao što su vaze.
4. Prijenosni DVD držite podalje od izvora izravne sunčeve svjetlosti i topline, kao što su radijatori ili pećnice.
5. Nemojte zaklanjati otvore za ventilaciju. Utori i otvori na uređaju služe za njegovu ventilaciju. Otvore nikad ne smijete zakloniti tako da prijenosni DVD postavite na jastuk, kauč ili sličnu površinu.
6. Nemojte postavljati prijenosni DVD na nestabilna kolica, stalak, tronožac, nosač ili stol. Uređaj može pasti pri čemu može doći do teških oštećenja ili ozljeda.
7. Nemojte stavljati teške ili oštre predmete na LCD ploču ili okvir.
8. Koristite samo onaj AC adapter koji je isporučen uz prijenosni DVD. Korištenje drugih adaptera poništiti će pravo na jamstvo.
9. Utikač AC adaptera koristi se kao element za odspajanje, a on mora biti pristupačan i spreman za rad.
10. Odspojite uređaj iz utičnice napajanja kada ga ne koristite.
11. UPOZORENJE: Prekomjerni zvučni tlak iz slušalica ili naglavnih slušalica može oštetiti sluh.



12. UPOZORENJE: Koristite samo one nastavke/pribor koje je preporučio proizvođač, prijenosni DVD isporučuje se s AC adapterom, AC adapter se koristi kao uređaj za odspajanje, a uređaj za odspajanje uvijek mora biti pristupačan i spreman za rad.





Ovaj simbol označava da se uređaj ne smije zbrinjavati uz uobičajeni kućanski otpad diljem EU. Kako biste spriječili nanošenje štete okolišu ili narušavanje ljudskog zdravlja zbog nekontroliranog odlaganja otpada, pobrinite se da ga recikirate s odgovornošću čime se omogućava ponovna upotreba materijalnih sirovina. Želite li vratiti korišteni uređaj, učinite to na mjestu za prikupljanje ili kontaktirajte trgovinu gdje ste ga kupili. Oni će se pobrinuti za recikliranje u skladu s okolinom.



Sigurnosne mjere opreza

UPOZORENJE

OPASNOST OD ELEKTRIČNOG UDARA
NE OTVARAJTE

-  Upozorenje: Digitalni uređaj za reprodukciju video diskova koristi laserski sustav. Korištenje upravljačkih elemenata, podešavanja ili izvođenje postupaka koji nisu ovdje navedeni može dovesti do izlaganja opasnom zračenju.
-  Upozorenje: Kako biste spriječili neposredno izlaganje laserskoj zruci, ne otvarajte kućište. U slučaju otvaranja, vidjet će se lasersko zračenje.
-  Upozorenje: Nikad nemojte gledati izravno u lasersku zraku.
-  Oprez: Uređaj nemojte postaviti na zatvoreno mjesto kao što je policica s knjigama ili slična naprava.
-  Upozorenje: zabranjena je upotreba USB produžnog kabela dužeg od 250 mm za USB priključak.

N Napomene o autorskim pravima:

Zakonom je zabranjeno bez dozvole kopirati, emitirati, prikazivati, emitirati kabelskim putem, reproducirati u javnosti ili iznajmljivati materijale s autorskim pravima.

Ovaj proizvod opremljena je funkcijom zaštite od kopiranja koju je razvila tvrtka Macrovision. Signali zaštite od kopiranja snimaju se na neke diskove. Prilikom snimanja i reprodukcije slika s tih diskova, te slike imat će smetnje. Ovaj proizvod uključuje tehnologiju zaštićenu autorskim pravom, koja je zaštićena metodom odštetnog zahtjeva na temelju nekih patenata u SAD-a i ostalih prava intelektualnog vlasništva, u posjedu tvrtke Macrovision Corporation i drugih vlasnika prava. Korištenje ove tehnologije zaštite autorskih prava mora odobriti tvrtka Macrovision Corporation i namijenjeno je za kućnu upotrebu i druge ograničene upotrebe gledanja osim ako ne postoji drugačije odobrenje od strane tvrtke Macrovision Corporation. Reverzibilni inženjering i rasklapanje su zabranjeni.

SERIJSKI BROJ:

Serijski broj nalazi se na stražnjem dijelu uređaja. Ovaj broj jedinstven je za ovaj uređaj i nije dostupan za druge. Ovdje zapišite tražene informacije i sačuvajte ovaj vodič kao trajni dokaz o vašoj kupnji.

Broj modela _____
Serijski broj _____
Datum kupnje _____

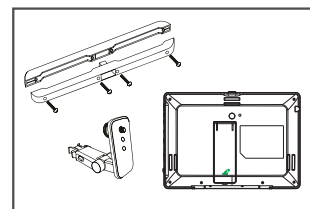
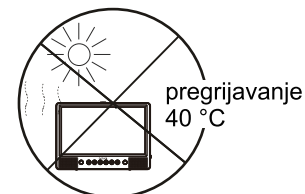

1. Odvojite nosač uklanjanjem vijaka s obje njegove strane.
2. Izvadite 4 vijka s duljeg dijela nosača.

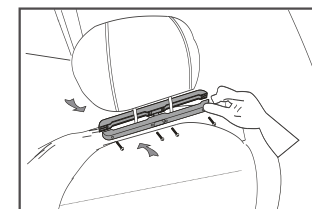

3. Ugradite drugi dio nosača na čelični cijev ispod stražnjeg dijela sjedala, a zatim pričvrstite vijke.

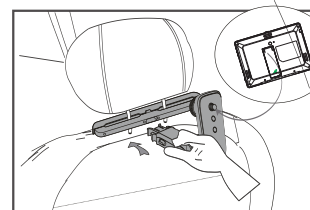

4. Umetnite drugi dio nosača.

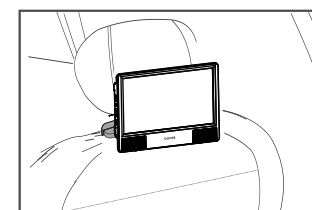

5. Stavite uređaj za reprodukciju na označeni otvor za vijak pa stegnite vijak.

Ugradnja u automobil pomoću remena

1. Postavite remene na DVD uređaj za reprodukciju i/monitor na eljeni način.

DVD uređaj za reprodukciju će u ovom položaju sjesti u nosač, kao što je prikazano u nastavku.



Okrenite uređaj za reprodukciju tako da stražnji dio bude okrenut prema vama.

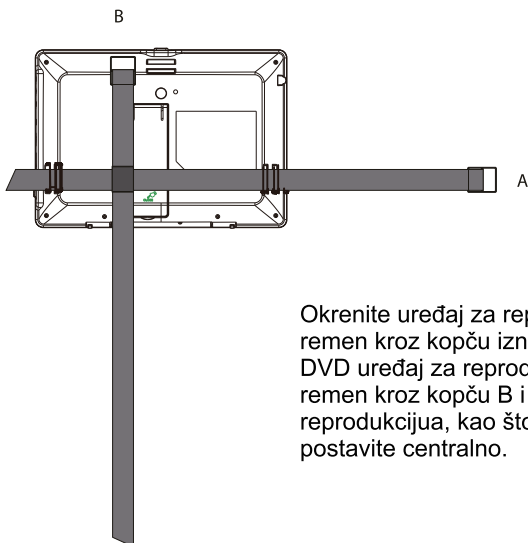

Okrenite uređaj za reprodukciju, gurnite remen kroz kopču iznad donjeg desnog dijela DVD uređaja za reprodukciju, a zatim gurnite remen kroz kopču B i donji lijevi dio uređaja za reprodukciju, kao što je prikazano. Remen B postavite centralno.

CRO-5

2. Postavljanje remena na naslon za glavu.
 - a. Postavljanje remena na naslon za glavu.

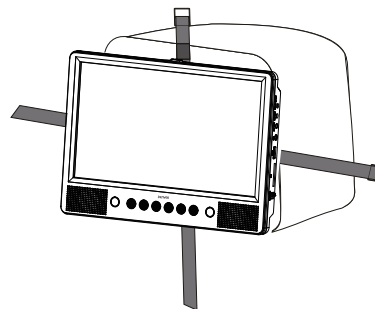

Postavite remene oko naslona za glavu i aktivirajte 2 nazubljene karike. Čvrsto stegnite karike.

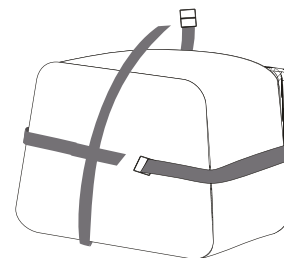

Zategnite remene koristeći prilagodnik. Uredno ugradite slobodne krajeve u remen.

NAPOMENA:

Prvo dovršite ugradnju, a zatim koristite MTW-1086 TWIN u automobilu. Kada ugrađujete MTW-1086 TWIN, preporučuje se da DVD uređaj za reprodukciju postavite na LIJEVOM naslonu za glavu kako bi kabel mogao bez smetnji prolaziti do monitora, kao što je prikazano dolje:



CRO-6

Kontrole glavne jedinice

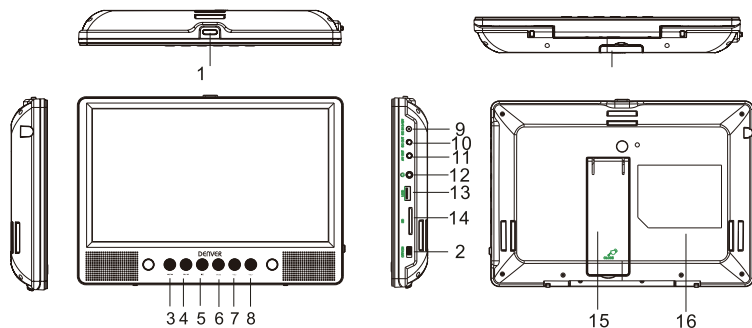

1. Gumb za otvaranje
2. Gumb power (ON/OFF)
3. ◀ / ▶ Dugo pritisnite za prethodni, Kratki pritisak za brzo premotanje
4. ▶▶ / ▶▶ Dugo pritisnite za sljedeći, Kratki pritisak za brzo naprijed
5. ▶▶ Reprodukcija/stanka
6. Gumb način rada
7. VOL-
8. VOL+
9. DC IN 9-12 V
10. DC OUT
11. AV OUT
12. Priključak za slušalice
13. USB priključak
14. Utor za SD karticu
15. Nosač
16. Polo aj naljepnice s nazivnim podacima

Pregled monitora

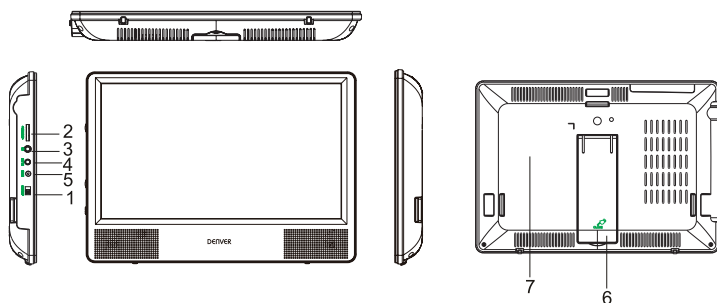

1. Uključivanje/isključivanje napajanja
2. Gumb za reguliranje glasnoće
3. Priključak za slušalice
4. AV IN
5. DC IN 9-12 V
6. Nosač
7. Polo aj naljepnice s nazivnim podacima

Daljinski upravljač

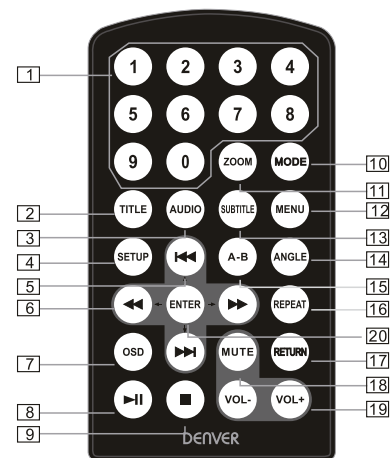

1. Numerički gumb
2. TITLE (prikaz podataka o zapisu)
3. AUDIO (izbor jezika zvuka)
4. SETUP (ulaz ili izlaz iz izbornika za podešavanje)
5. ◀▶▶▶ Gumb za prethodno/sljedeće poglavlje ili scenu tijekom reprodukcije
6. ◀▶▶▶ Gumb za brzo naprijed/natrag (pretra ivanje naprijed/natrag brzinom većom 2, 4, 8, 16 ili 32 puta)
7. OSD (prikaz informacija o disku tijekom reprodukcije, recimo, proteklo i preostalo vrijeme)
8. ▶▶▶▶ Reprodukcija/pauza
9. ■ Zaustavljanje (pritisnite jednom da zaustavite reprodukciju, a zatim pritisnite ▶▶▶▶ da nastavite reprodukciju od mjesta na kojemu ste stali; dvaput pritisnite gumb ako elite potpuno zaustaviti reprodukciju)
10. MODE (izbor izvora)
11. ZOOM (povećavanje/smanjivanje slike tijekom reprodukcije)
12. MENU (pristup ili izlaz iz osnovnog izbornika)
13. SUBTITLE (izbor jezika titlova pri reprodukciji DVD diska)
14. ANGLE (promjena kuta gledanja pri reprodukciji diska snimljenog u više kutova)
15. A-B (ponavljanje određenog dijela od točke A do točke B, pritisnite ponovno da prekinete ponavljanje reprodukcije)
16. REPEAT (ponavljanje reprodukcije naslova, poglavlja ili zapisa)
17. RETURN (povratak na glavni izbornik)
18. MUTE (utišavanje zvuka)
19. VOL +/- (podešavanje glasnoće)
20. ENTER (potvrda)

Podešavanje sustava

<p>Menu de config. -- Page d'accue</p> <p>Config. Générale</p> <p>Config. Vidéo</p> <p>Préférences</p>	<p>Pritisnite gumb "Setup", na zaslonu će se prikazati glavni izbornik.</p> <p>Na stranici za opću postavu, pritisnite gumb ►► da označite ovu stavku.</p> <p>Pritisnite gumb ENTER za ulaz.</p> <p>Pritisnite gumb ◀◀►► za odabir postavke.</p> <p>Pritisnite gumb ENTER za potvrdu odabira.</p> <p>Pritisnite gumb ◀◀ za izlaz.</p>
--	---

Stranica za opću postavu

<p>General Setup</p> <table border="1"> <tr><td>TV Display</td><td>16:9</td><td>4:3 Panscan</td></tr> <tr><td>Angle Mark</td><td>ON</td><td>4:3 Letter Box</td></tr> <tr><td>OSD Language</td><td>ENG</td><td>16:9</td></tr> <tr><td>Screen Saver</td><td>ON</td><td></td></tr> <tr><td>Last Memory</td><td>ON</td><td></td></tr> <tr><td>Auto Standby</td><td>3H</td><td></td></tr> </table> <p>▲ ▼ :Move ◀ :Return ▶ :Entry</p>	TV Display	16:9	4:3 Panscan	Angle Mark	ON	4:3 Letter Box	OSD Language	ENG	16:9	Screen Saver	ON		Last Memory	ON		Auto Standby	3H		<p>TV zaslon:</p> <p>Pristupite ovoj mogućnosti, nakon čega ćete moći postaviti format prikaza na zaslonu (4:3PS, 4:3LB, 16:9) Zadani je "16:9"</p> <p>Napomena:</p> <ul style="list-style-type: none"> ☆ Funkcija ovisi o formatu prikaza u kojem je snimljen DVD disk. ☆ Odaberite "Široki (16:9)" ako koristite TV prijemnik u 16:9 formatu širokog zaslona. 						
TV Display	16:9	4:3 Panscan																							
Angle Mark	ON	4:3 Letter Box																							
OSD Language	ENG	16:9																							
Screen Saver	ON																								
Last Memory	ON																								
Auto Standby	3H																								
<p>General Setup</p> <table border="1"> <tr><td>TV Display</td><td>16:9</td><td></td></tr> <tr><td>Angle Mark</td><td>ON</td><td>On</td></tr> <tr><td>OSD Language</td><td>ENG</td><td>Off</td></tr> <tr><td>Screen Saver</td><td>ON</td><td></td></tr> <tr><td>Last Memory</td><td>ON</td><td></td></tr> <tr><td>Auto Standby</td><td>3H</td><td></td></tr> </table> <p>▲ ▼ :Move ◀ :Return ▶ :Entry</p>	TV Display	16:9		Angle Mark	ON	On	OSD Language	ENG	Off	Screen Saver	ON		Last Memory	ON		Auto Standby	3H		<p>Oznaka kuta:</p> <p>Pristupite ovoj mogućnosti ako elite odabrati kut za vrijeme reprodukcije.</p> <p>Izborna postavka: ON, OFF</p> <p>Zadano je ON</p>						
TV Display	16:9																								
Angle Mark	ON	On																							
OSD Language	ENG	Off																							
Screen Saver	ON																								
Last Memory	ON																								
Auto Standby	3H																								
<p>General Setup</p> <table border="1"> <tr><td>TV Display</td><td>16:9</td><td>English</td></tr> <tr><td>Angle Mark</td><td>ON</td><td>French</td></tr> <tr><td>OSD Language</td><td>ENG</td><td>German</td></tr> <tr><td>Screen Saver</td><td>ON</td><td>Italian</td></tr> <tr><td>Last Memory</td><td>ON</td><td>Portuguese</td></tr> <tr><td>Auto Standby</td><td>3H</td><td>Spanish</td></tr> <tr><td></td><td></td><td>Dutch</td></tr> <tr><td></td><td></td><td>Swedish</td></tr> </table> <p>▲ ▼ :Move ◀ :Return ▶ :Entry</p>	TV Display	16:9	English	Angle Mark	ON	French	OSD Language	ENG	German	Screen Saver	ON	Italian	Last Memory	ON	Portuguese	Auto Standby	3H	Spanish			Dutch			Swedish	<p>Jezik OSD-a:</p> <p>Pomoću ove mogućnosti korisnik može postaviti jezik OSD izbornika u engleski.</p> <p>Zadano: English</p>
TV Display	16:9	English																							
Angle Mark	ON	French																							
OSD Language	ENG	German																							
Screen Saver	ON	Italian																							
Last Memory	ON	Portuguese																							
Auto Standby	3H	Spanish																							
		Dutch																							
		Swedish																							
<p>General Setup</p> <table border="1"> <tr><td>TV Display</td><td>16:9</td><td></td></tr> <tr><td>Angle Mark</td><td>ON</td><td></td></tr> <tr><td>OSD Language</td><td>ENG</td><td></td></tr> <tr><td>Screen Saver</td><td>ON</td><td>On</td></tr> <tr><td>Last Memory</td><td>ON</td><td>Off</td></tr> <tr><td>Auto Standby</td><td>3H</td><td></td></tr> </table> <p>▲ ▼ :Move ◀ :Return ▶ :Entry</p>	TV Display	16:9		Angle Mark	ON		OSD Language	ENG		Screen Saver	ON	On	Last Memory	ON	Off	Auto Standby	3H		<p>Čuvar zaslona:</p> <p>Pristupite ovoj mogućnosti ako elite odrediti hoće li se aktivirati funkcija čuvara zaslona.</p> <p>Zadana vrijednost je ON.</p>						
TV Display	16:9																								
Angle Mark	ON																								
OSD Language	ENG																								
Screen Saver	ON	On																							
Last Memory	ON	Off																							
Auto Standby	3H																								

<p>General Setup</p> <table border="1"> <tr><td>TV Display</td><td>16:9</td><td></td></tr> <tr><td>Angle Mark</td><td>ON</td><td></td></tr> <tr><td>OSD Language</td><td>ENG</td><td></td></tr> <tr><td>Screen Saver</td><td>ON</td><td></td></tr> <tr><td>Last Memory</td><td>ON</td><td>On</td></tr> <tr><td>Auto Standby</td><td>3H</td><td>Off</td></tr> </table> <p>▲ ▼ :Move ◀ :Return ▶ :Entry</p>	TV Display	16:9		Angle Mark	ON		OSD Language	ENG		Screen Saver	ON		Last Memory	ON	On	Auto Standby	3H	Off	<p>Posljednje sjećanje:</p> <p>Unesite ovu opciju za postavljanje posljednje memorije.</p> <p>Izborna postavka: On, Off</p> <p>Zadano: On</p>						
TV Display	16:9																								
Angle Mark	ON																								
OSD Language	ENG																								
Screen Saver	ON																								
Last Memory	ON	On																							
Auto Standby	3H	Off																							
<p>General Setup</p> <table border="1"> <tr><td>TV Display</td><td>16:9</td><td></td></tr> <tr><td>Angle Mark</td><td>ON</td><td></td></tr> <tr><td>OSD Language</td><td>ENG</td><td></td></tr> <tr><td>Screen Saver</td><td>ON</td><td></td></tr> <tr><td>Last Memory</td><td>ON</td><td></td></tr> <tr><td>Auto Standby</td><td>3H</td><td>Off</td></tr> <tr><td></td><td></td><td>3 Hours</td></tr> <tr><td></td><td></td><td>4 Hours</td></tr> </table> <p>▲ ▼ :Move ◀ :Return ▶ :Entry</p>	TV Display	16:9		Angle Mark	ON		OSD Language	ENG		Screen Saver	ON		Last Memory	ON		Auto Standby	3H	Off			3 Hours			4 Hours	<p>Automatsko stanje pripravnosti:</p> <p>Pristupite ovoj mogućnosti ako elite promijeniti trajanje automatskog stanja pripravnosti.</p> <p>Zadana vrijednost je 3 sata.</p>
TV Display	16:9																								
Angle Mark	ON																								
OSD Language	ENG																								
Screen Saver	ON																								
Last Memory	ON																								
Auto Standby	3H	Off																							
		3 Hours																							
		4 Hours																							

Stranica za postavu videozapisa

<p>Video Setup</p> <table border="1"> <tr><td>TV Type</td><td>PAL</td><td>PAL</td></tr> <tr><td>Quality</td><td></td><td>NTSC</td></tr> <tr><td>Panel Quality</td><td></td><td></td></tr> </table> <p>▲ ▼ :Move ◀ :Return ▶ :Entry</p>	TV Type	PAL	PAL	Quality		NTSC	Panel Quality			<p>Vrsta TV-a:</p> <p>Pristupite ovoj mogućnosti da odaberete vrstu TV-a (PAL, NTSC)</p> <p>Zadana vrijednost je PAL.</p>
TV Type	PAL	PAL								
Quality		NTSC								
Panel Quality										
<p>Video Setup</p> <table border="1"> <tr><td>TV Type</td><td>PAL</td><td></td></tr> <tr><td>Quality</td><td></td><td></td></tr> <tr><td>Panel Quality</td><td></td><td></td></tr> </table> <p>▲ ▼ :Move ◀ :Return ▶ :Entry</p>	TV Type	PAL		Quality			Panel Quality			<p>Postavite kvalitetu videozapisa za AV OUT</p>
TV Type	PAL									
Quality										
Panel Quality										
<p>Video Setup</p> <table border="1"> <tr><td>TV Type</td><td>PAL</td><td></td></tr> <tr><td>Quality</td><td></td><td></td></tr> <tr><td>Panel Quality</td><td></td><td></td></tr> </table> <p>▲ ▼ :Move ◀ :Return ▶ :Entry</p>	TV Type	PAL		Quality			Panel Quality			<p>Postavite kvalitetu videozapisa za Ploča</p>
TV Type	PAL									
Quality										
Panel Quality										

Stranica postavke

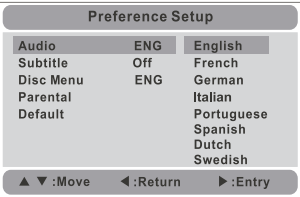
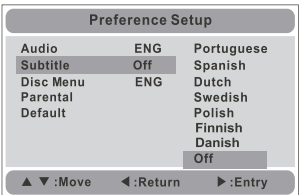
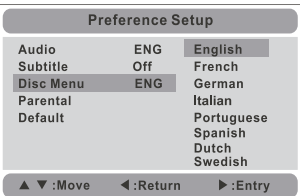
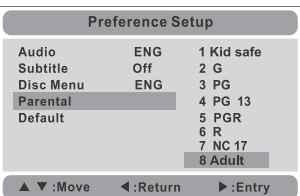
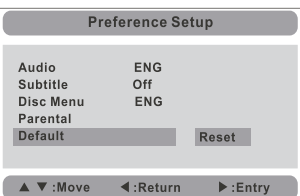
	<p>Zvuk: Nakon pristupa ovoj mogućnosti, korisnik može odabrati željeni jezik zvuka za DVD-e.</p> <p>Napomena: Jezik zvuka ovisi o materijalu na svakom disku.</p>
	<p>Titlovi: Odaberite željeni jezik za prikaz titlova na zaslonu. Zadana vrijednost je OFF</p>
	<p>Izbornik za disk: Ova funkcija omogućava izbor izbornika jezika spremljenog na disk.</p> <p>Napomena: Jezici izbornika diska ovise o informacijama dostupnim na disku.</p>
	<p>Roditeljska zaštita: Pristupite ovoj mogućnosti ako želite postaviti razinu roditeljske zaštite za neprikladne scene na disku koje ne želite da gledaju vaša djeca. Moguće razine roditeljske zaštite: KID SAFE, G, PG, PG 13, PGR, R, Nc17, ADULT.</p> <p>Zadana vrijednost je ADULT. Zadana lozinka: 8888.</p>
	<p>Zadano: Odaberite ovu stavku i pritisnite gumb "ENTER" ako želite resetirati.</p>

Parametri i parametri elektroničkih tehničkih podataka

Stavka	Zahtjev standarda	
Zahtjevi za napajanjem:	AC 100-240 V, 50/60 Hz	
Potrošnja snage:	< 9 W	
Radna vlažnost zraka:	5% do 90%	
Izlazi	ZLAZ ZA SLIKU:	1 Vp-p (75Ü)
	IZLAZ ZA ZVUK:	1,0 Vrms (1 KHz, 0 dB)
	ZVUK:	Zvučnik: 1 WX 2, izlaza za slušalice

Sustav

Laser:	Poluvodički laser, valna duljina 650nm
Sustav signala:	NTSC/PAL
Frekvencijski opseg:	20 Hz do 20 kHz (1dB)
Omjer signala i smetnji:	Više od 80dB (samo priključci za Analogni izlaz)
Dinamički raspon:	Više od 80dB (DVD/CD)

N Napomena: Dizajn i specifikacije mogu se promijeniti bez prethodne obavijesti.

AC / DC Adapter

Naziv ili trgovački znak proizvođača, trgovački registracijski broj i adresa	Shenzhen Teka Technology Co., Ltd. Address: Building A, No.21, XiFu Road, Red Star Community, SongGang Street Baoan District, Shenzhen, Guangdong Province, 518105, P.R.China
Identifikator modela	TEKA012-1201000EU
Ulazni napon	100-240V
Ulazna AC frekvencija	50/60Hz
Izlazni napon	12.0V
Izlazna struja	1.0A
Izlazna snaga	12.0W
Prosječna aktivna učinkovitost	83,09% pri 115V60Hz 83,38% pri 230V50Hz
Učinkovitost pri malom opterećenju (10%)	81,63% pri 115V 60 Hz 76,43% pri 230V 50Hz
Potrošnja energije bez opterećenja	0,044W pri 115V 60Hz 0,057W pri 230V 50Hz

Molimo obratite pažnju - Svi proizvodi su podložni izmjeni bez ikakve obavijesti.
Uzimamo u obzir zadržske za greške i propuste u priručniku.

SVA PRAVA SU ZADRŽANA, AUTORSKA PRAVA
DENVER ELECTRONICS A/S

DENVER®

www.denver-electronics.com



Električna i elektronička oprema i priložene baterije sadrže materijale, komponente i tvari koji mogu biti opasni za vaše zdravlje i okoliš ako se otpadni materijal (odbačena električna i elektronička oprema i baterije) ne odloži na propisani način.

Električna i elektronička oprema i baterije su označene simbolom prekrivena kanta za smeće. Ovaj simbol označava da se električna i elektronička oprema i baterije ne smiju odlagati zajedno s ostalim kućnim otpadom, već se moraju odlagati zasebno.

Važno je da kao krajnji korisnik, vaše iskorištene baterije odnesete u predviđeno i označeno postrojenje. Na taj način osigurat ćete recikliranje baterija u skladnosti sa zakonom i nećete nanijeti štetu okolišu.

Svi gradovi su odredili sabirna mjesta na kojima se električna i elektronička oprema te baterije mogu besplatno odložiti ili pokupiti iz kućanstva. Dodatne informacije su dostupne u tehničkom odjeljenju vašeg grada.

DENVER ELECTRONICS A/S
Omega 5A, Soeften
DK-8382 Hinnerup
Denmark
www.facebook.com/denverelectronics