

PORTABLE DVD

www.facebook.com/denverelectronics

Before connecting, operating or adjusting this product,
please read this user's manual carefully and completely.

DENVER[®]

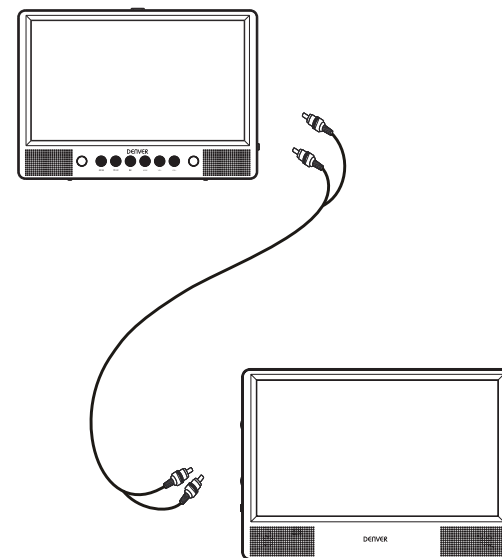

BRUKSANVISNING MTW-1086TWIN

Viktiga säke hetsanvisningar

1. Varning: För att minska risken för el-schocker avlägsna inte skyddet på baksidan. Det finns inga delar invändigt som kan underhållas av användaren. För service kontakta kvalificerad personal.
2. Varning: För att undvika brand och el-schocksrisker, utsatt inte enheten för regn eller fukt.
3. Utsatt inte adaptorn och enheten för vatten (dropp eller stänk) och inga föremål innehållande vätska, t.ex. vaser ska placeras på enheten.
4. Håll enheten borta från direkt solljus och varma källor som element eller ugnar.
5. Blockera inte ventilationsöppningarna. Springor och öppningar på enheten är för ventilation av enheten. Öppningarna ska aldrig blockeras genom att placera din portabla på en kudde, soffa eller liknande ytor.
6. Placera inte enheten på ostabil vagn, ställning, tripod, hållare eller bord. Enheten kan ramla ner med skador som resultat.
7. Placera aldrig tunga eller skarpa föremål på LCD panelen eller ramen.
8. Använd endast den medföljande adaptorn till enheten. Att använda någon annan adapter gör din garanti ogiltig.
9. Kontakten på AC adaptorn används som avkopplingsenhet, avkopplingsenheten ska bevaras och vara tillgänglig och funktionsduglig.
10. Dra ut kontakten från vägg uttaget när enheten inte används.
11. VARNING: Onormalt hög ljud volym från hörlurar eller öronsnäckor kan medföra förlorad hörsel.







12. VARNING: Använd extrautrustning/tillbehör enligt tillverkarens specifikationer, enheten levereras med AC adapter, adaptorn används som bortkopplingsenhet, den ska alltid vara funktionsklar.

Denna symbol betyder att denna produkt ska slängas separat från annat hushållsavfall. Detta gäller inom hela EU. Till förebyggande av skada på miljö och hälsa på grund av oriktig avfallshandling, ska denna produkt källsorteras för att främja hållbar återanvändning av naturliga resurser. För att återlämna kasserad produkt, vänligen vänd till kommunens avfallshandling, eller kontakta försäljaren. De tar hand om en säker och miljövänlig återvinning av denna produkt.



Säkerhetsåtgärder

VARNING
RISK FÖR EL-SCHOCK
ÖPPNA INTE

-  Varning: Denna digitala videospelare innehåller ett laser system. Användning av kontroller, justeringar eller prestanda processer andra än vad som beskrivs häri kan medföra exponering för farlig strålning.
-  Varning: För att förhindra exponering för laserstrålen, öppna inte inneslutningen. Synlig laserstrålning vid öppnandet.
-  Varning: Stirra aldrig direkt in i laserstrålen.
-  **FÖRSIKTIGHET:** Placera inte denna produkt på en trång plats som en bokhylla eller liknande enhet.
-  Varning: en USB förlängningskabel på mer än 250mm är förbjudit att använda för USB porten.

Noteringar om copyrights:

Det är i lag förbjudet att kopiera, sända, visa, sända via kabel, spela publikt eller hyra ut copyright material utan tillstånd. Denna produkts egenskaper är copyright skyddade funktioner utvecklade av Macrovision. Copy skyddade signaler finns inspelade på vissa skivor.

När du spelar och spelar in dessa filmer från dessa skivor hörs ett oljud. Denna produkt innehåller copyright skyddad teknologi som är skyddad av krav från USA.

Patent och annan intellektuell egendom ägd av Macrosystem Corp. och andra ägare. Användning av dess copyright skyddad teknologi måste godkännas av Macrosystem Corp och är avsedd för hem och annan begränsad visning om inte annat godkännts av Macrosystem Corp. Omvänd konstruktion och demontering är förbjudet.

Serienummer:

Du hittar serienumret på baksidan av enheten. Detta nummer är unikt för denna enhet och inte tillgänglig för andra. Du ska registrera begärd information här och förvara denna guide som en permanent register på ditt inköp.

Modell nr. _____
Serie nr. _____
Inköpsdatum _____

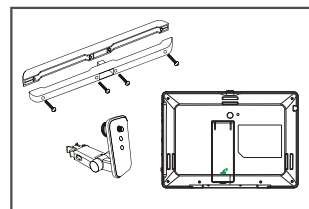
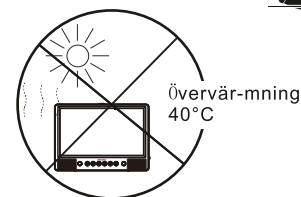

1. Ta bort hållaren genom att trycka ned knappen på båda sidor av hållaren.
2. Ta ut 4 st skruvar ur hållarens långa del.

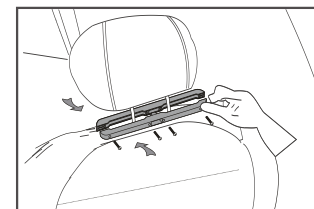

3. Sätt fast hållarens långa del på stålroret under sätets baksida och skruva fast.

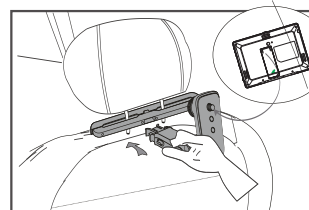

4. För in den andra delen av hållaren.

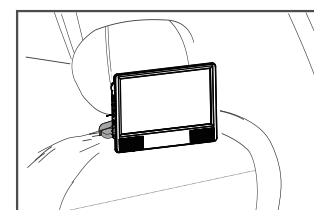

5. Sätt spelaren i anvisat skruvhål och spänn skruven.

Installation i bil med remmar

1. Montera remmarna som krävs till DVD-spelaren/monitorn.

DVD-spelaren passar i fästet i detta läge, vilket visas nedan.



Vänd runt spelaren så att baksidan är vänd mot dig.

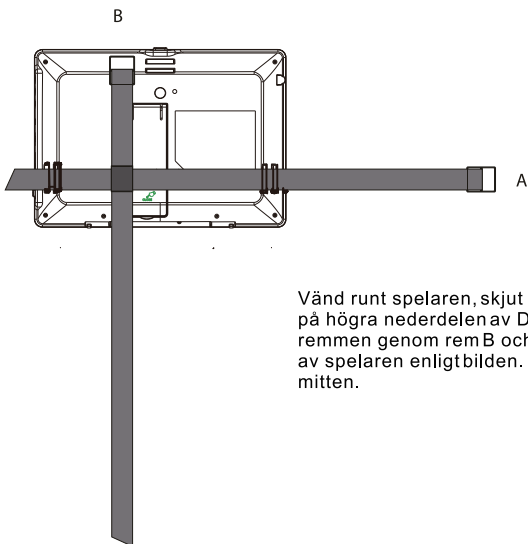

Vänd runt spelaren, skjut remmen genom remlåset på högra nederdelen av DVD-spelaren, skjut sedan remmen genom rem B och den vänstra nedre delen av spelaren enligt bilden. För in rem B monterad i mitten.

2. Montering av remmarna på nackstödet.

a. Montering av remmarna på nackstödet.

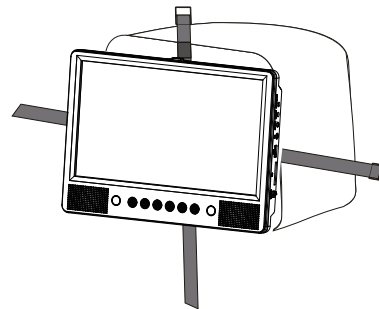

Montera remmarna runt nackstödet och koppla ihop de 2 treuddsspännena. Se till spännenas sitter fast ordentligt.

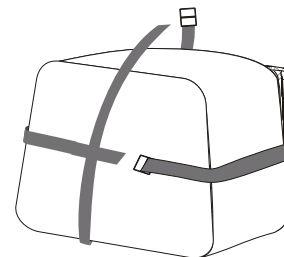

Dra åt remmarna hårt med regleringen. Stoppa in delösa ändarna i remmen prydligt.

OBS:

Var noga med att avsluta installationen och använd sedan MTW-1086 TWIN i bilen. För att installera MTW-1086 TWIN rekommenderas att DVD-spelaren sitter på det vänstra nackstödet, för att säkerställa att kabeln går till monitorn på prydligt sätt, enligt nedan:

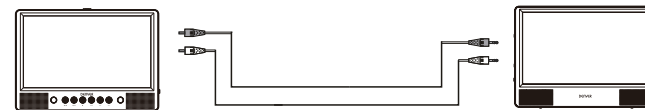

Huvudsakliga styrkontroller

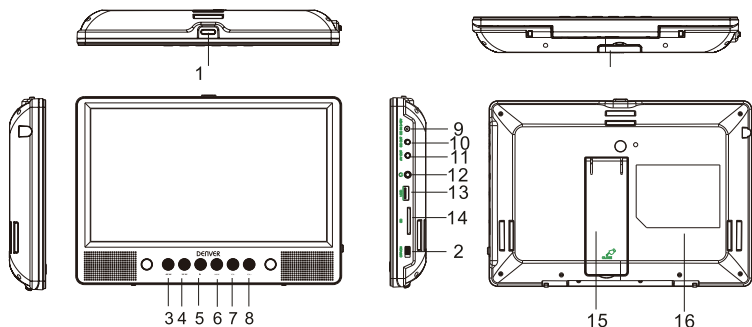

1. Öppnings-ratt
2. Power ON/OFF-strömbrytare (Ström PÅ/AV)
3. ◀ / ▶ Lång tryck för föregående, Kort tryck för snabbspolning
4. ▶ / ▶ Lång tryck för nästa, Kort tryck för snabb framåt
5. ▶|| Play/pause (Spela upp/pausa)
6. MODE-knapp (LÅGE)
7. VOL-
8. VOL+
9. DC IN 9-12V
10. DC OUT
11. AV OUT
12. Hörlursuttag
13. USB-port
14. SD-kortplats
15. Fäste
16. Energi etikett placering

Monitorvry

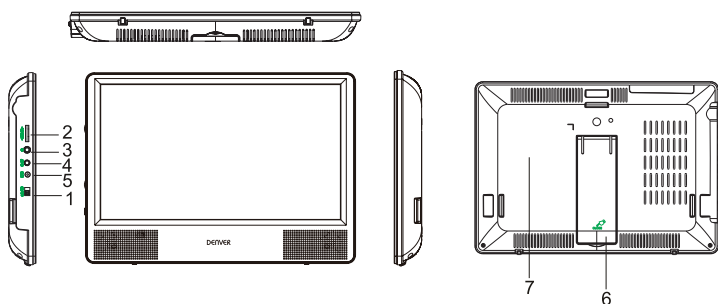

1. Ström PÅ/AV
2. Volymknapp
3. Hörlursuttag
4. AV IN
5. DC IN 9-12V
6. Fäste
7. Energi etikett placering

Fjärrkontrollen

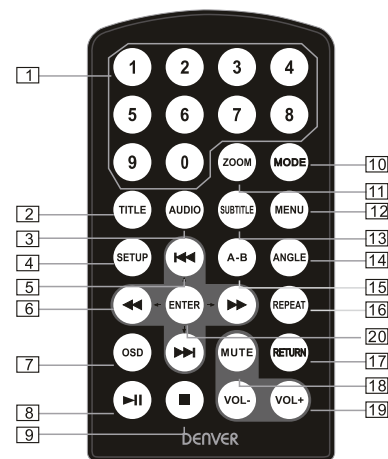

1. Sifferknapp
2. TITLE (För att visa titelinformation)
3. AUDIO (För att välja ljudspråk)
4. SETUP (För att gå till eller avsluta inställningsmenyn)
5. ◀▶ Previous/Next-knapp (för att gå till föregående/nästa kapitel eller scen under uppspelning)
6. ◀▶ Fast forward/backwards-knapp (för att spola framåt/bakåt 2, 4, 8, 16 eller 32 gånger)
7. OSD (För att visa skivinformation under uppspelning som förfluten och återstående tid)
8. ▶|| Play/pause (Spela upp/pausa)
9. ■ Stop (tryck en gång för att stoppa uppspelningen, tryck sedan på ▶|| på för att återuppta uppspelningen från den punkt där du stoppade, tryck på Stoppknappen två gånger för att stoppa uppspelningen helt)
10. MODE (För att välja källan)
11. ZOOM (Zooma in/ut bilden under uppspelning)
12. MENU (För att gå in i eller avsluta rotmenyn)
13. SUBTITLE (För att välja textningsspråk när du spelar DVD-skivan)
14. ANGLE (För att ändra visningsvinkel när du spelar skivor med flera vinklar)
15. A-B (Upprepa en viss del från punkt A till B, tryck igen för att avbryta upprepad uppspelning)
16. REPEAT (upprepa uppspelningstitel, kapitel eller spår)
17. RETURN (För att återgå till huvudmenyn)
18. MUTE (För att övergå till tyst)
19. VOL +/- (För att justera volymen)
20. ENTER (För att bekräfta)

Systeminstallation

<p>Inställningsmeny - - Huvudsida</p> <p>Allmänna inställningar</p> <p>Videoinställningar</p> <p>Ställ in preferenser</p>	<p>Tryck på "Setup"-knappen, huvudmenyn visas på skärmen.</p> <p>På General Setup-sidan trycker du på ►►-knappen för att markera denna punkt.</p> <p>Tryck på ENTER-knappen för att få åtkomst.</p> <p>Tryck på ◀◀►►-knappen för att välja inställning.</p> <p>Tryck på ENTER-knappen för att bekräfta ditt val.</p> <p>Tryck på ◀◀ för att avsluta.</p>
---	--

General Setup Page (Sidan allmänna inställningar)





<p>Allmän inställning</p> <table border="1"> <tr><td>TV-format</td><td>16:9</td><td>4:3 PS</td></tr> <tr><td>Vinkelmarkering</td><td>På</td><td>4:3 LB</td></tr> <tr><td>OSD-Språk</td><td>Sve</td><td>16:9</td></tr> <tr><td>Skärmläckare</td><td>På</td><td></td></tr> <tr><td>Senaste mine</td><td>På</td><td></td></tr> <tr><td>Auto vänteläge</td><td>3T</td><td></td></tr> </table> <p>▲▼:Flytta ◀:Återgå ▶:Entry</p>	TV-format	16:9	4:3 PS	Vinkelmarkering	På	4:3 LB	OSD-Språk	Sve	16:9	Skärmläckare	På		Senaste mine	På		Auto vänteläge	3T		<p>Ange det här alternativet, användaren kan ställa in formatet på skärmen (Normal/PS, Normal/LB, Wide) Standardinställningen är "Wide"</p> <p>Notera</p> <ul style="list-style-type: none"> ☆ Funktionen beror på vilken skärmproportion som DVD-skivan är inspelad med. ☆ Vänligen välj Wide (16:9) när du använder en 16:9 widescreen-TV. 						
TV-format	16:9	4:3 PS																							
Vinkelmarkering	På	4:3 LB																							
OSD-Språk	Sve	16:9																							
Skärmläckare	På																								
Senaste mine	På																								
Auto vänteläge	3T																								
<p>Allmän inställning</p> <table border="1"> <tr><td>TV-format</td><td>16:9</td><td></td></tr> <tr><td>Vinkelmarkering</td><td>På</td><td>På</td></tr> <tr><td>OSD-Språk</td><td>Sve</td><td>Av</td></tr> <tr><td>Skärmläckare</td><td>På</td><td></td></tr> <tr><td>Senaste mine</td><td>På</td><td></td></tr> <tr><td>Auto vänteläge</td><td>3T</td><td></td></tr> </table> <p>▲▼:Flytta ◀:Återgå ▶:Entry</p>	TV-format	16:9		Vinkelmarkering	På	På	OSD-Språk	Sve	Av	Skärmläckare	På		Senaste mine	På		Auto vänteläge	3T		<p>Ange detta alternativ för att ställa in vinkeln under uppspelning.</p> <p>Valfri inställning: ON, OFF</p> <p>Standardinställningen är ON</p>						
TV-format	16:9																								
Vinkelmarkering	På	På																							
OSD-Språk	Sve	Av																							
Skärmläckare	På																								
Senaste mine	På																								
Auto vänteläge	3T																								
<p>Allmänna inställningar</p> <table border="1"> <tr><td>TV-format</td><td>16:9</td><td>Italienska</td></tr> <tr><td>Vinkelmarkering</td><td>På</td><td>Portugisiska</td></tr> <tr><td>OSD-Språk</td><td>Sve</td><td>Spanska</td></tr> <tr><td>Skärmläckare</td><td>På</td><td>Nederländska</td></tr> <tr><td>Senaste mine</td><td>På</td><td>Svenska</td></tr> <tr><td>Auto vänteläge</td><td>3T</td><td>Polska</td></tr> <tr><td></td><td></td><td>Finska</td></tr> <tr><td></td><td></td><td>Danska</td></tr> </table> <p>▲▼:Flytta ◀:Återgå ▶:Entry</p>	TV-format	16:9	Italienska	Vinkelmarkering	På	Portugisiska	OSD-Språk	Sve	Spanska	Skärmläckare	På	Nederländska	Senaste mine	På	Svenska	Auto vänteläge	3T	Polska			Finska			Danska	<p>I alternativet kan användaren ställa in OSD-meny språk på engelska.</p> <p>Standard: English</p>
TV-format	16:9	Italienska																							
Vinkelmarkering	På	Portugisiska																							
OSD-Språk	Sve	Spanska																							
Skärmläckare	På	Nederländska																							
Senaste mine	På	Svenska																							
Auto vänteläge	3T	Polska																							
		Finska																							
		Danska																							
<p>Allmänna inställningar</p> <table border="1"> <tr><td>TV-format</td><td>16:9</td><td></td></tr> <tr><td>Vinkelmarkering</td><td>På</td><td></td></tr> <tr><td>OSD-Språk</td><td>Sve</td><td></td></tr> <tr><td>Skärmläckare</td><td>På</td><td>På</td></tr> <tr><td>Senaste mine</td><td>På</td><td>Av</td></tr> <tr><td>Auto vänteläge</td><td>3T</td><td></td></tr> </table> <p>▲▼:Flytta ◀:Återgå ▶:Entry</p>	TV-format	16:9		Vinkelmarkering	På		OSD-Språk	Sve		Skärmläckare	På	På	Senaste mine	På	Av	Auto vänteläge	3T		<p>Ange detta alternativ för att ställa in om du vill aktivera skärmläckaren.</p> <p>Standardinställningen är ON.</p>						
TV-format	16:9																								
Vinkelmarkering	På																								
OSD-Språk	Sve																								
Skärmläckare	På	På																							
Senaste mine	På	Av																							
Auto vänteläge	3T																								

<p>Allmänna inställningar</p> <table border="1"> <tr><td>TV-format</td><td>16:9</td><td></td></tr> <tr><td>Vinkelmarkering</td><td>På</td><td></td></tr> <tr><td>OSD-Språk</td><td>Sve</td><td></td></tr> <tr><td>Skärmläckare</td><td>På</td><td></td></tr> <tr><td>Senaste mine</td><td>På</td><td>På</td></tr> <tr><td>Auto vänteläge</td><td>3T</td><td>Av</td></tr> </table> <p>▲▼:Flytta ◀:Återgå ▶:Entry</p>	TV-format	16:9		Vinkelmarkering	På		OSD-Språk	Sve		Skärmläckare	På		Senaste mine	På	På	Auto vänteläge	3T	Av	<p>Ange det här alternativet för att ställa in det senast använda minnet.</p> <p>Valfri inställning: On, Off</p> <p>Förinställt värde är: On</p>			
TV-format	16:9																					
Vinkelmarkering	På																					
OSD-Språk	Sve																					
Skärmläckare	På																					
Senaste mine	På	På																				
Auto vänteläge	3T	Av																				
<p>Allmänna inställningar</p> <table border="1"> <tr><td>TV-format</td><td>16:9</td><td></td></tr> <tr><td>Vinkelmarkering</td><td>På</td><td></td></tr> <tr><td>OSD-Språk</td><td>Sve</td><td></td></tr> <tr><td>Skärmläckare</td><td>På</td><td></td></tr> <tr><td>Senaste mine</td><td>På</td><td>Av</td></tr> <tr><td>Auto vänteläge</td><td>3T</td><td>3 Timmar</td></tr> <tr><td></td><td></td><td>4 Timmar</td></tr> </table> <p>▲▼:Flytta ◀:Återgå ▶:Entry</p>	TV-format	16:9		Vinkelmarkering	På		OSD-Språk	Sve		Skärmläckare	På		Senaste mine	På	Av	Auto vänteläge	3T	3 Timmar			4 Timmar	<p>Ange detta alternativ för att ställa in olika automatiska vilolägesfunktioner.</p> <p>Standardinställningen är 3 timmar.</p>
TV-format	16:9																					
Vinkelmarkering	På																					
OSD-Språk	Sve																					
Skärmläckare	På																					
Senaste mine	På	Av																				
Auto vänteläge	3T	3 Timmar																				
		4 Timmar																				

Videoinställningssida

<p>Videoinställningar</p> <table border="1"> <tr><td>TV-typ</td><td>PAL</td><td>PAL</td></tr> <tr><td>Kvalitet</td><td></td><td>NTSC</td></tr> <tr><td>Panel kvalitet</td><td></td><td></td></tr> </table> <p>▲▼:Flytta ◀:Återgå ▶:Entry</p>	TV-typ	PAL	PAL	Kvalitet		NTSC	Panel kvalitet			<p>Ange detta alternativ för att välja TV-typ (PAL, NTSC)</p> <p>Standardinställningen är PAL.</p>
TV-typ	PAL	PAL								
Kvalitet		NTSC								
Panel kvalitet										
<p>Videoinställningar</p> <table border="1"> <tr><td>TV-typ</td><td>PAL</td><td></td></tr> <tr><td>Kvalitet</td><td></td><td></td></tr> <tr><td>Panel kvalitet</td><td></td><td></td></tr> </table> <p>▲▼:Flytta ◀:Återgå ▶:Entry</p>	TV-typ	PAL		Kvalitet			Panel kvalitet			<p>Ställ in videokvaliteten på AV OUT</p>
TV-typ	PAL									
Kvalitet										
Panel kvalitet										
<p>Videoinställningar</p> <table border="1"> <tr><td>TV-typ</td><td>PAL</td><td></td></tr> <tr><td>Kvalitet</td><td></td><td></td></tr> <tr><td>Panel kvalitet</td><td></td><td></td></tr> </table> <p>▲▼:Flytta ◀:Återgå ▶:Entry</p>	TV-typ	PAL		Kvalitet			Panel kvalitet			<p>Ställ in videokvaliteten på PANEL</p>
TV-typ	PAL									
Kvalitet										
Panel kvalitet										

Sidan Egna inställningar

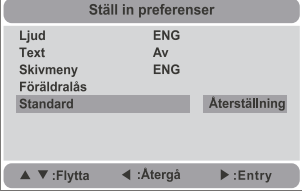
	<p>Ange det här alternativet, användaren kan välja önskat ljudspråk för DVD-skivor. Notera Ljudspråket beror på varje skivas material.</p>
	<p>Välj önskat språk för att visa textremsor på skärmen. Standardinställningen är OFF</p>
	<p>Med denna funktion kan du välja det menyspråk som lagras på skivan. Obs: Skivans menyspråk beror på den information som finns på skivan.</p>
	<p>Ange detta alternativ för att ställa in föräldrakontrollnivå till några olämpliga scener som visas av barnen. Valfria föräldrakontrollnivåer: KID SAFE, G, PG, PG 13, PGR, R, NC17, ADULT. Standardinställningen är ADULT. Standardlösenordet: 8888.</p>
	<p>Välj det här alternativet och tryck på knappen för att återställa.</p>

Elektroniska parametrar

Punkt		Standardkrav
Effektbehov		AC 100-240 V, 50/60 Hz
Effektförbrukning		< 9W
Användning luftfuktighet		5% till 90%
Uteffekt	VIDEO OUT	1 Vp-p (75Ω)
	AUDIO OUT	1.0Vrms (1 KHz, OdB)
	Audio	Högtalare: 1WX2, Hörlursutgång

System

Laser	Semiconductor laser, våglängd 650 nm
Signalsystem	NTSC /PAL
Frekvens	20Hz till 20kHz (1dB)
Signalbrusförhållande	Mer än 80 dB (bara ANALOG OUT anslutning)
Dynamiskt område	Mer än 80 dB (DVD/CD)

Observera: Design och specifikationer är föremål förändringar utan föregående meddelande.

AC/DC-adapter

Tillverkarens namn eller varumärke, kommersiellt registreringsnummer samt adress	Shenzhen Tekka Technology Co., Ltd. Address: Building A, No.21, XiFu Road, Red Star Community, SongGang Street Baoan District, Shenzhen, Guangdong Province, 518105. P.R.China
Modellidentifierare	TEKA012-1201000EU
Inspänning	100-240V
Inmatningens AC-frekvens	50/60Hz
Utspänning	12.0V
Utström	1.0A
Uteffekt	12.0W
Genomsnittlig aktiv effektivitet	83,09% vid 115V60Hz 83,38% vid 230V50Hz
Effektivitet vid låg belastning (10 %)	81,63% vid 115V 60 Hz 76,43% vid 230V 50Hz
Strömförbrukning utan belastning	0,044W vid 115V 60Hz 0,057W vid 230V 50Hz

Observera - Alla produkter är föremål för ändringar utan föregående meddelande.
Vi reserverar oss för fel och utelämnanden i handboken

MED ENSAMRÄTT, UPPHOVSRÄTT DENVER ELECTRONICS A/S

DENVER®

www.denver-electronics.com



Elektrisk och elektronisk utrustning och tillhörande batterier innehåller material, komponenter och ämnen som kan vara skadliga för hälsan och miljön om avfallet (kasserad elektrisk och elektronisk utrustning och batterier) inte hanteras korrekt. Elektrisk och elektronisk utrustning och batterier är märkta med en symbol i form av en överstruken soptunna (syns nedan). Denna symbol visar att elektrisk och elektronisk utrustning och batterier inte bör slängas tillsammans med annat hushållsavfall, utan ska istället slängas separat.

Som slutanvändare är det viktigt att du lämnar in dina använda batterier i en för ändamålet avsedd facilitet. På det viset säkerställer du att batterierna återvinns lagenligt och att de inte skadar miljön.

Alla kommuner har etablerat uppsamlingsställen där elektrisk och elektronisk utrustning och batterier antingen kan lämnas in kostnadsfritt i återvinningsstationer eller hämtas från hushållen. Vidare information finns att tillgå hos din kommuns tekniska förvaltning.

DENVER ELECTRONICS A/S
Omega 5A, Soeften
DK-8382 Hinnerup
Denmark
www.facebook.com/denverelectronics