

# DENVER<sup>®</sup>

NBW-10004N

Quick Start Guide



## **1. Important safety and handling information**

- This product is suitable for use in non-tropic areas below 2,000 meters, which is indicated by the  symbol found in product specifications.
- Do not drop, bend, puncture, insert foreign objects or place heavy objects on your device. Sensitive components inside might become damaged.
- Do not expose the device to extremely low or high temperatures or to any environment where the air is too cold, too hot, too humid or has too much dust. Keep device out of direct sunlight.
- Do not use the device in strong magnetic and electrostatic fields.
- Do not immerse your device in water or leave it in a location where it can get saturated with water or other liquids. In case water or other liquids come into contact with the device, shut it off immediately and do not turn it back on until it dries out completely.
- Do not clean the device with detergent or any cleaning product containing chemicals or other liquids in general to avoid causing damage and corrosion. If cleaning is necessary, use a dry cloth or paper towel.
- Our company will not be responsible for data loss due to intentional or accidental damage caused to the device, maintenance, or other reasons.
- Back up your important data frequently to avoid losing important information.
- Do not disassemble or modify your device. All internal repairs must be done by an authorized repair facility or technician. Attempting to open or modify your device will void the warranty.
- Replacing the internal battery with an incompatible battery or a battery produced by a different vendor may cause an explosion. Do not attempt to replace the original battery yourself. Contact an authorized repair facility or technician.

## 2. Device layout and key functions

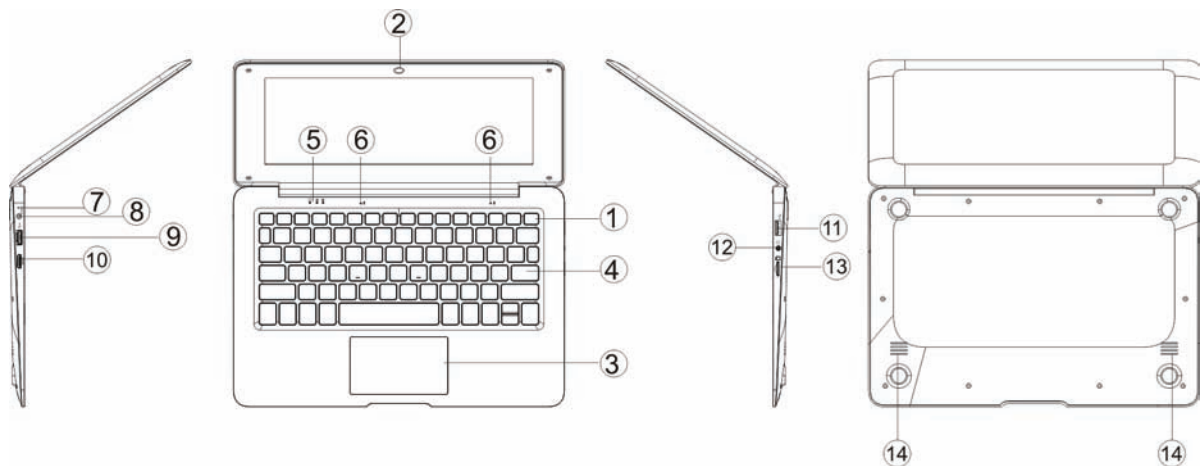

1. Power button: Press it down to start or close the device.  
You can also let the device enter dormancy through this button or wake from the dormancy mode.
2. Front camera: take pictures, shoot video.
3. Touchpad: The device can be operated directly.
4. Keyboard board: the device can be operated directly.
5. Indicators: 1 charging indicator, red when charging connector adapter;  
2 is the green light when the Caps Lock indicator Caps Lock;  
3 is Num lock.
6. Microphone: it can transmit audio signals to a device at work.
7. Charge indicator: red light when plug adapter
8. DC charging base: use the 5V / 2.5A charger included.
9. USB Interface: You can insert U disk, mouse, keyboard directly.
10. Mini-HDMI Interface: High-Definition Multimedia Interface.
11. USB Interface: You can insert U disk, mouse, keyboard directly.
12. Headphone jack: This jack device can transmit audio signals to the speakers or earphones.
13. Micro SD card slot: built-in memory card reader slot that supports Micro SD format.
14. Speakers: the built-in speaker lets you hear the sound of work without additional connected devices.

### How to set system language

The display language is the language that Windows uses in wizards, dialog boxes, menus, Help and Support topics, and other items in the user interface. Some display languages are installed by default, and others require you to install additional language files. When you change the display language, it is changed for your user account and is not changed on the Welcome screen.

1. Open Regional and Language Options by clicking the **Start** button , clicking **Control Panel**, clicking **Clock, Language, and Region**, and then clicking **Regional and Language Options**.
2. Click the **Keyboards and Languages** tab.
3. Under **Display language**, choose a language from the list, and then click **OK**.

## Introduction to Desktop

Windows 10 start image: On the start screen, you can see many programs fixed in the image. These application programs are displayed in the form of “magnet”. As long as you click them, you can easily visit them.

You need to log on your Microsoft account before the application program completely runs.

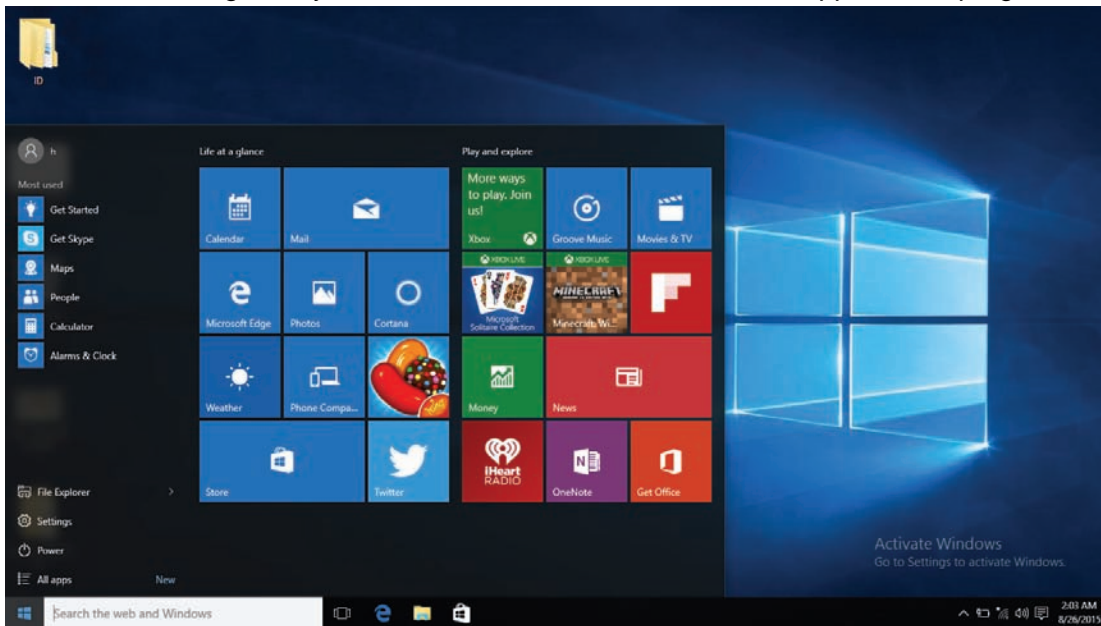

## Introduction to app Interface

Besides the application programs already fixed on the start screen, you can also start other application programs in all application programs, such as other software application programs attached to the device.

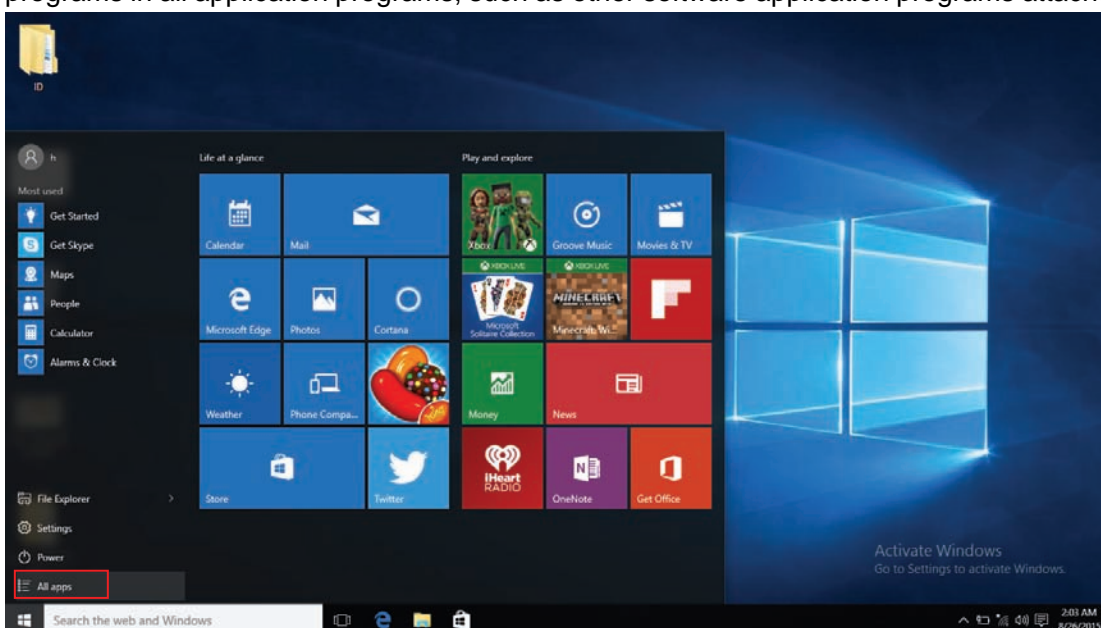

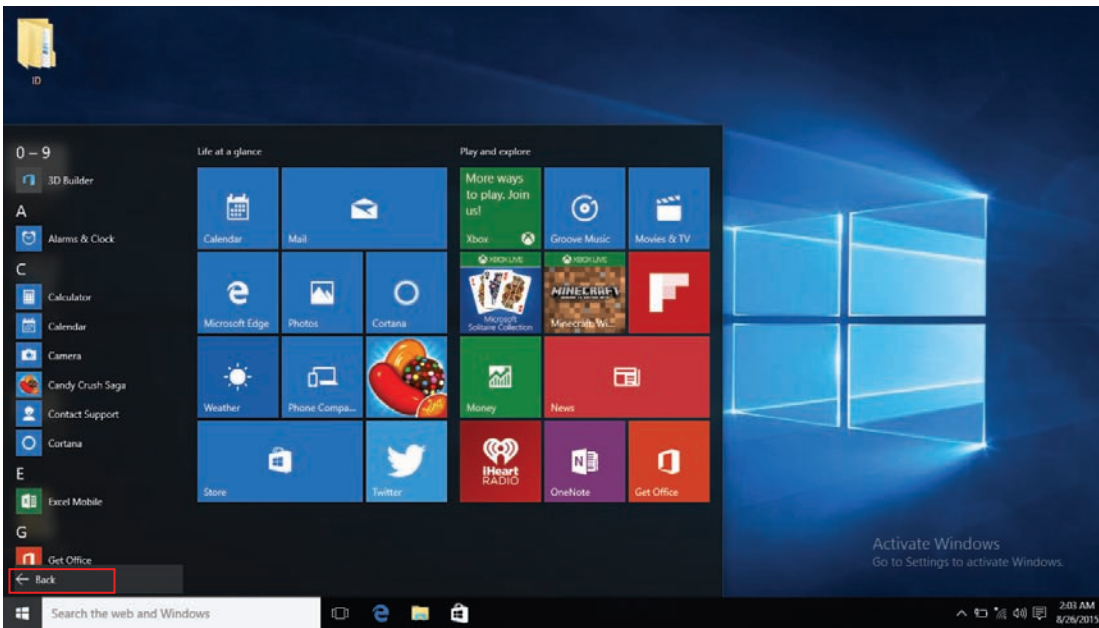

If you want to fix more application programs on the start interface or taskbar, see the operation in the figure below, (1) Click the properties icon(2) Right-Clicking the application (3) Click the Pin to start or pin to taskbar, as follow:

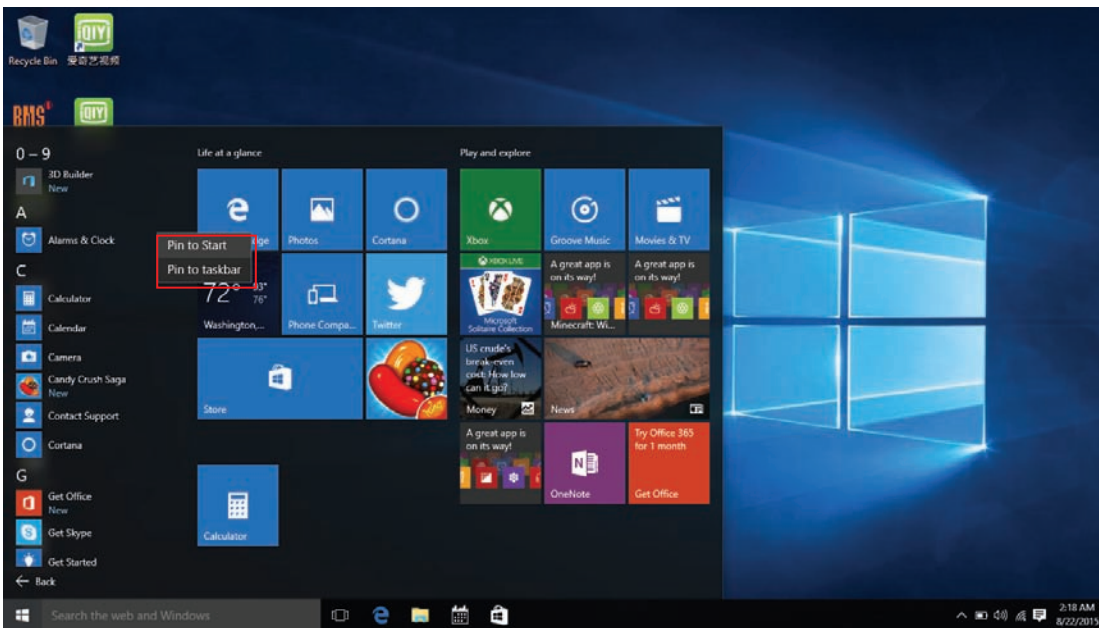

Conversely, if you want to cancel or delete a certain application in the start screen or taskbar, (1) Right-Clicking the application, (2)Click the “Unpin from Start” or “Unpin this program from taskbar”



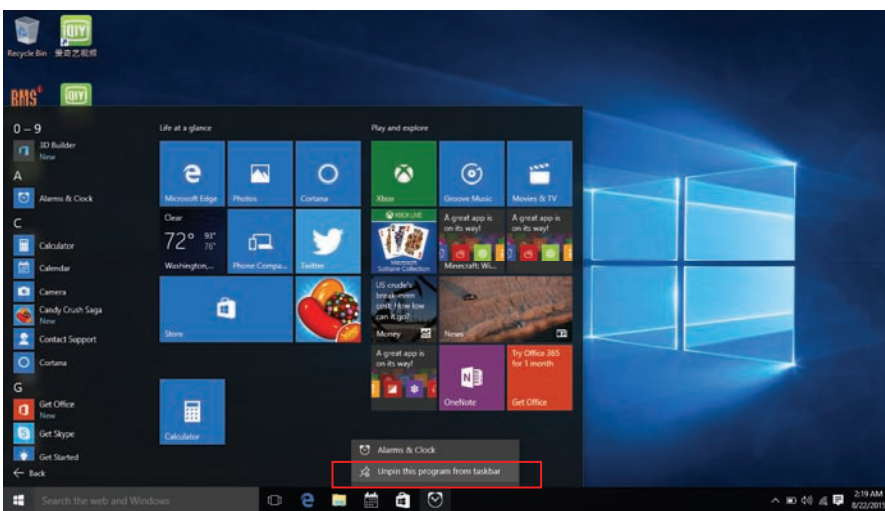
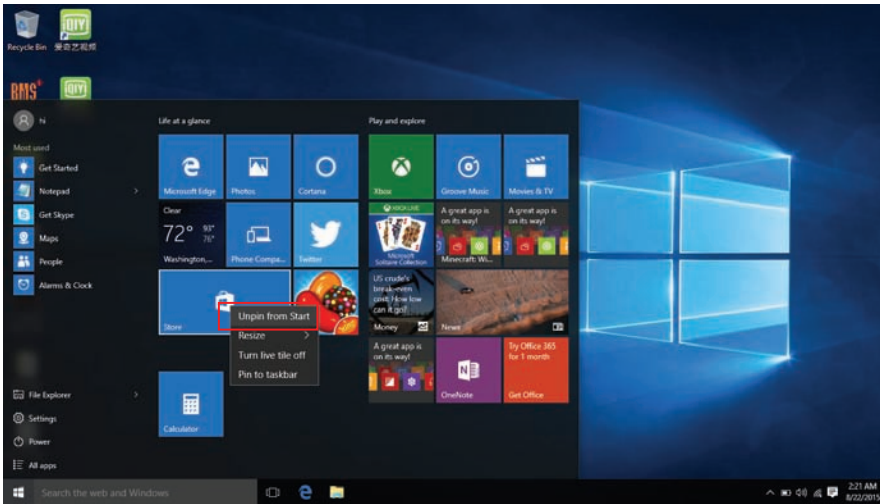

## Start Menu

Under PC mode, press Start icon, Start Menu will appear.



## File Explorer, Settings, Power, and All apps

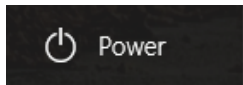

Can Sleep/Shut down/Restart the device.

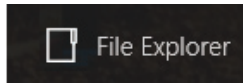

Can let you search the files and application programs in the device.

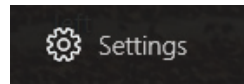

Can let you set up

the device.

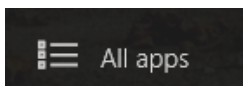

Shows installed apps.

## Search menu

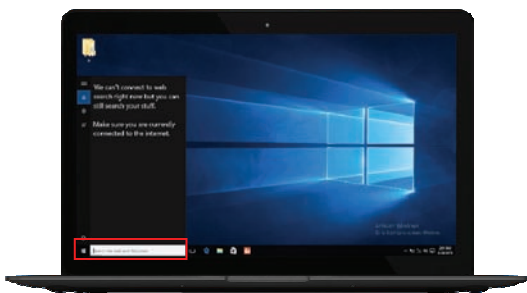

## Action Center

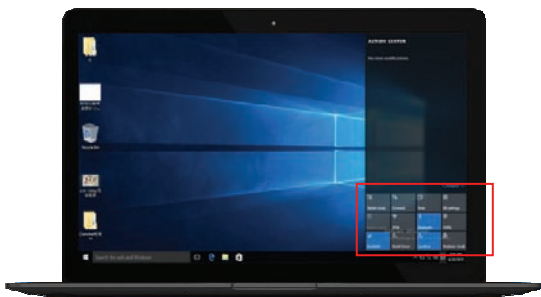

## Start Menu



Action Center is a notification center also allows for quick settings like mode, Wi-Fi, Bluetooth etc.

#### 4. Connecting to the Internet

a. Select the wifi icon  bottom right corner of the screen, see following :

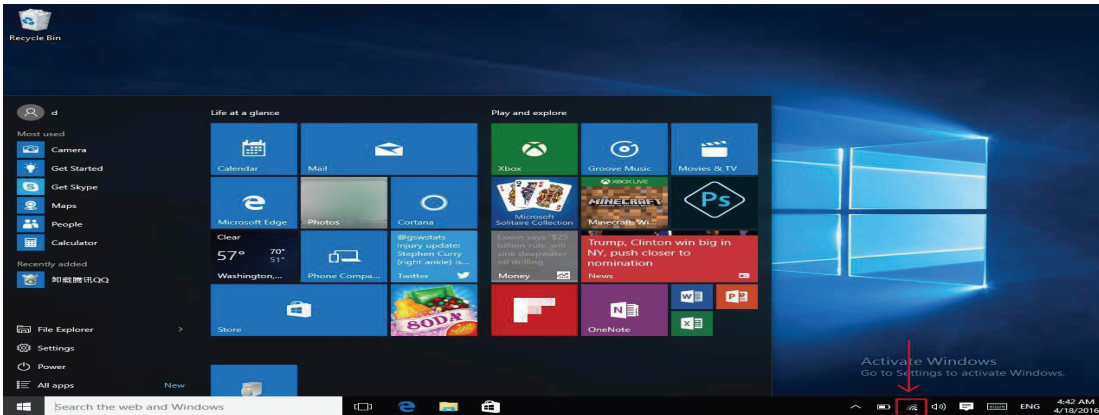

b. Select one of the wifi , input the password , click next , see following :



c. Then the system will connect to the network automatically, connecting successfully as below:





## 5. Multitasking operating interface

If you click the Task View, the running applications will be displayed. You can switch between applications.

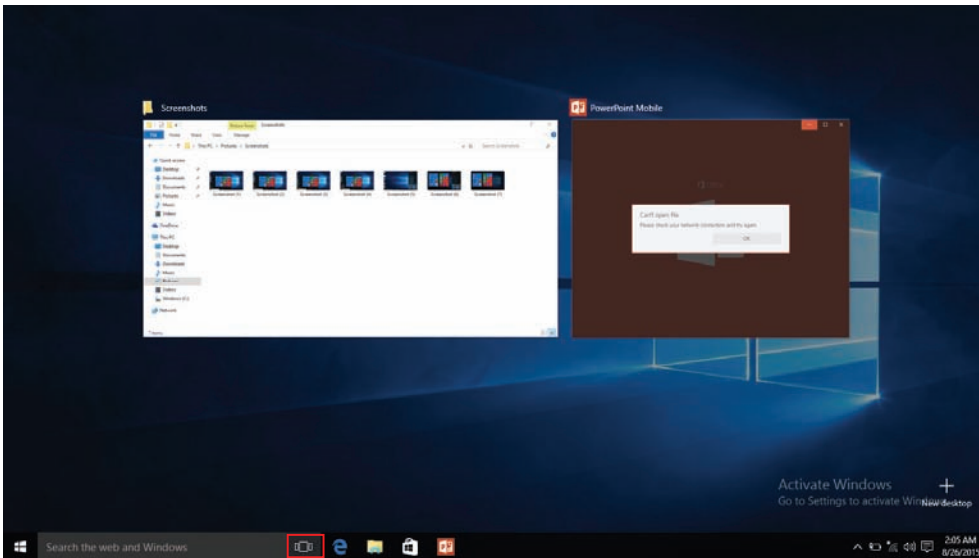

## 6. Basic Operations

Sleep, Shut down and Restart

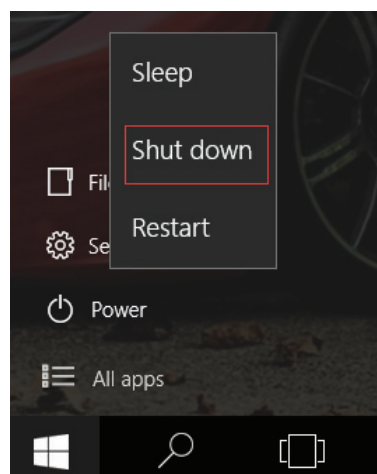
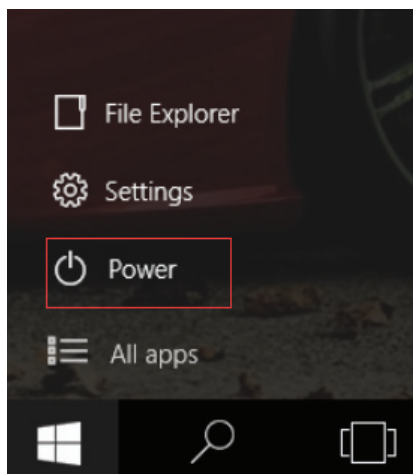
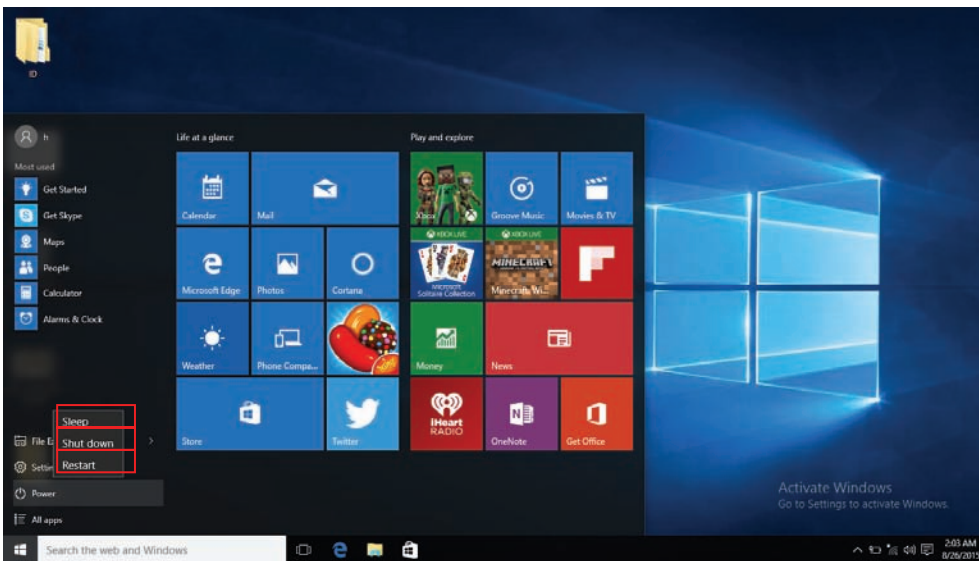

## 7. Specifications

Please visit [www.denver-electronics.com](http://www.denver-electronics.com) for the latest product information. Design, specifications, and manual are subject to change without notice.

CPU	1.83GHz QUAD CORE
RAM	2GB DDR3
Storage	32GB flash built-in; micro SD card slot Storage (max.32GB supported)
Display	10.1" LCD Panel(1024x600)
Wi-Fi Networking IE	IEEE 802.11 b/g/n
Audio Output	3.5mm headphone
PC Interface	USB 2.0 high speed
Additional Features	Built-in microphone Camera (Front 0.3MP) 2x1W speaker, HDMI output & Bluetooth
Operating System	Windows 10
Power	Rechargeable Li-poly battery power 4000mAh Power Adapter (DC 5V, 2.5A)

**DENVER**<sup>®</sup>

www.denver-electronics.com



Electric and electronic equipment and included batteries contains materials, components and substances that can be hazardous to your health and the environment, if the waste material (discarded electric and electronic equipment and batteries) is not handled correctly.

Electric and electronic equipment and batteries is marked with the crossed out trash can symbol, seen below. This symbol signifies that electric and electronic equipment and batteries should not be disposed of with other household waste, but should be disposed of separately.

As the end user it is important that you submit your used batteries to the appropriate and designated facility. In this manner you make sure that the batteries are recycled in accordance with legislature and will not harm the environment.

All cities have established collection points, where electric and electronic equipment and batteries can either be submitted free of charge at recycling stations and other collection sites, or be collected from the households. Additional information is available at the technical department of your city.

1. Operating Frequency Range: wifi : 2412-2472MHz , BT:2402-2480MHz
2. Max Output Power: wifi:12.48dBm/ BT:3dBm

Hereby, Inter Sales A/S declares that the radio equipment type NBW-10001N is in compliance with Directive 2014/53/EU. The full text of the EU declaration of conformity is available at the following internet address: <http://www.denver-electronics.com/denver-nbw-10004n/>

Imported by:

DENVER ELECTRONICS A/S

Omega 5A, Soeften

DK-8382 Hinnerup

Denmark

[facebook.com/denverelectronics](https://www.facebook.com/denverelectronics)

# DENVER®

NBW-10004N

Kurzanleitung



## 1. Wichtige Sicherheits- und Gebrauchsanweisungen

- Das Symbol ☞ weist darauf hin, dass dieses Produkt für den Gebrauch in nicht tropischen Gebieten unter 2.000 Metern geeignet ist.
- Das Gerät nicht fallenlassen, verbiegen oder durchbohren. Keine fremden Gegenstände einführen und keine schweren Gegenstände auf das Gerät stellen. Die empfindlichen Komponenten im Inneren des Geräts könnten dadurch beschädigt werden.
- Schützen Sie das Gerät vor extrem niedrigen oder extrem hohen Temperaturen. Installieren Sie es nicht an extrem schmutzigen Orten oder an Orten, an denen die Luft zu kalt, zu heiß oder zu feucht ist. Schützen Sie das Gerät vor direkter Sonneneinstrahlung.
- Verwenden Sie das Gerät nicht in der Nähe von starken magnetischen oder elektrostatischen Feldern.
- Tauchen Sie das Gerät nicht in Wasser ein. Bewahren Sie es nicht an Orten auf, an denen es mit Wasser oder anderen Flüssigkeiten durchtränkt werden kann. Sollte das Gerät mit Wasser oder anderen Flüssigkeiten in Kontakt gekommen sein, schalten Sie es umgehend aus und lassen Sie es bis zur nächsten Nutzung vollständig trocknen.
- Reinigen Sie das Gerät nicht mit Reinigungsmitteln, anderen chemischen Reinigern oder Flüssigkeiten im Allgemeinen, um Schäden und Korrosion zu vermeiden. Verwenden Sie für die Reinigung einen trockenen Lappen oder ein Papiertuch.
- Unsere Firma haftet nicht für Datenverluste aufgrund vorsätzlicher oder versehentlicher Schäden, die vom Gerät, durch Wartungsarbeiten oder andere Gründe verursacht wurden.
- Sichern Sie wichtige Daten regelmäßig, um den Verlust wichtiger Informationen zu vermeiden.
- Das Gerät darf nicht auseinandergebaut oder modifiziert werden. Alle Reparaturen am Gerät dürfen nur von einem autorisierten Kundendienst oder Techniker durchgeführt werden. Versuche, das Gerät zu öffnen oder zu modifizieren, führen zum Erlöschen der Garantie.
- Falls die integrierte Batterie durch eine nicht kompatible Batterie oder die Batterie eines anderen Herstellers ersetzt wird, besteht Explosionsgefahr. Versuchen Sie nicht, die Originalbatterie selbständig zu ersetzen. Wenden Sie sich an einen autorisierten Kundendienst oder Techniker.



## 2. Übersicht des Geräts und Tastenfunktionen

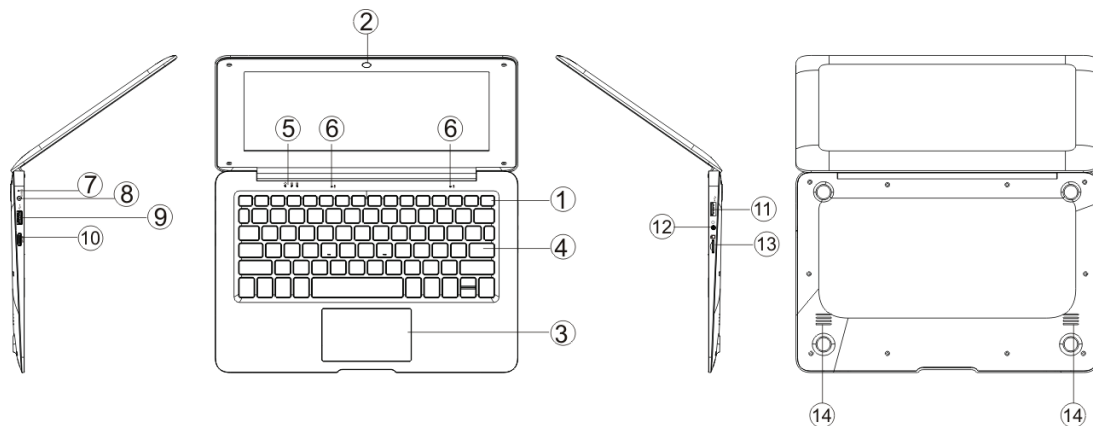

1. **Betriebstaste:** Drücken, um das Gerät zu starten oder herunterzufahren. Sie können mit dieser Taste auch den Standby-Modus aktivieren bzw. verlassen.
2. **Vorderseitige Kamera:** Bilder und Videos aufnehmen.
3. **Touchpad:** Direkte Steuerung des Geräts.
4. **Tastatur:** Direkte Steuerung des Geräts.
5. **Anzeigen:** 1 Ladeanzeige: leuchtet rot, wenn das Ladegerät verbunden ist; 2 Leuchtet grün, wenn die Großschreibung aktiviert ist; 3 Zifferntastatur.
6. **Mikrofon:** Übertragung von Audiosignalen an ein Gerät.
7. **Ladeanzeige:** leuchtet rot, wenn der Adapter angeschlossen ist
8. **DC-Ladeanschluss:** 5V / 2,5A Ladegerät enthalten.
9. **USB-Port:** Schließen Sie eine USB-Festplatte, Maus oder Tastatur an.
10. **Mini-HDMI-Port:** High-Definition Multimedia-Interface.
11. **USB-Port:** Schließen Sie eine USB-Festplatte, Maus oder Tastatur an.
12. **Kopfhörerbuchse:** Diese Buchse überträgt Audiosignale an den Lautsprecher oder die Kopfhörer.
13. **MicroSD-Kartenschlitz:** integrierter Speicherkartenleser; unterstützt MicroSD-Format.
14. **Lautsprecher:** der integrierte Lautsprecher überträgt Audio ohne den Anschluss weiterer Geräte.

### Einstellung der Systemsprache

Die Anzeigesprache ist die Sprache, die Windows für Wizards, Dialogfenster, Menüs, Hilfe- und Support-Themen und andere Einstellungen im Benutzerinterface verwendet. Einige Anzeigesprachen sind per Werkseinstellung installiert, andere müssen Sie über zusätzliche Sprachdateien installieren. Wenn Sie die Anzeigesprache ändern, werden diese Änderungen für Ihr Benutzerkonto, jedoch nicht für den Startbildschirm übernommen.

1. Öffnen Sie die Regions- und Sprachoptionen wie folgt: Klicken Sie auf **Start** , **Systemsteuerung**, **Uhrzeit, Sprache und Region** und anschließend auf **Regions- und Sprachoptionen**.
2. Klicken Sie auf die Registerkarte **Tastaturen und Sprachen**.
3. Wählen Sie unter **Anzeigesprache** eine Sprache aus der Liste aus und klicken Sie dann auf **OK**.

## Vorstellung des Desktops

Windows 10 Startanzeige: In der Startanzeige finden Sie viele im Bild integrierte Anwendungen. Diese Anwendungen werden in Form eines „Magnets“ dargestellt. Klicken Sie die Anwendungen zum Öffnen an.

Sie müssen Ihr Microsoft-Konto anmelden, damit die Anwendungen vollständig laufen können.

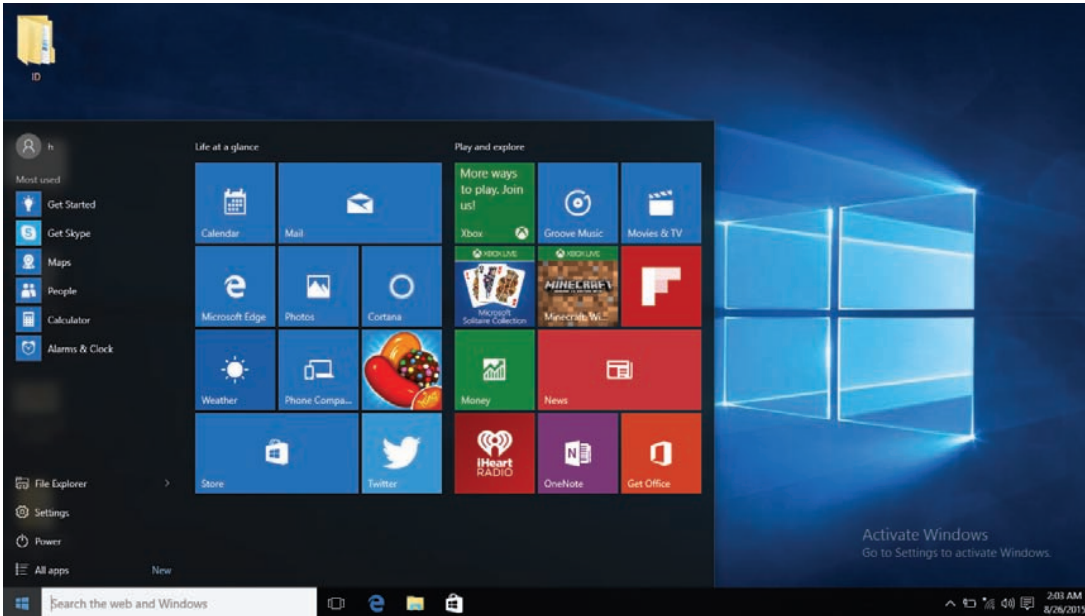

## Erläuterung der App-Oberfläche

Neben den Anwendungen, die bereits auf dem Startbildschirm installiert sind, können Sie auch andere Anwendungen wie Software-Programme auf dem Gerät öffnen.



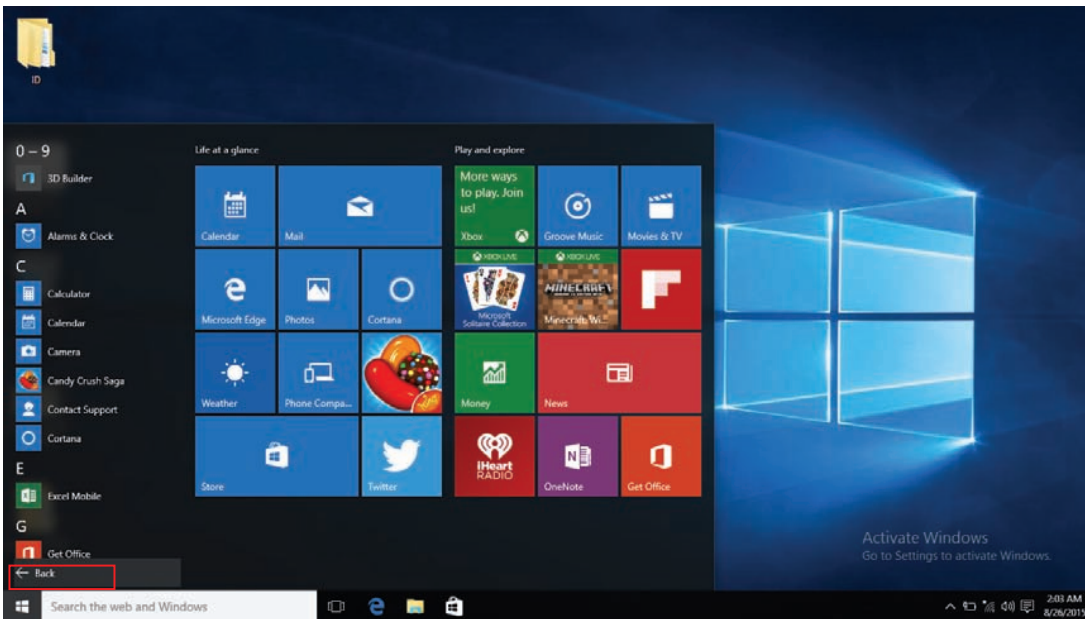

Falls Sie weitere Anwendungen zur Startseite oder Taskleiste hinzufügen möchten, folgen Sie der in der nachfolgenden Abbildung dargestellten Vorgehensweise. (1) Klicken Sie auf das Icon Eigenschaften, (2) klicken Sie dann mit der rechten Maustaste auf die Anwendung, und (3) klicken Sie abschließend auf die Option Zur Startseite hinzufügen oder Zur Taskleiste hinzufügen; siehe Abbildung:

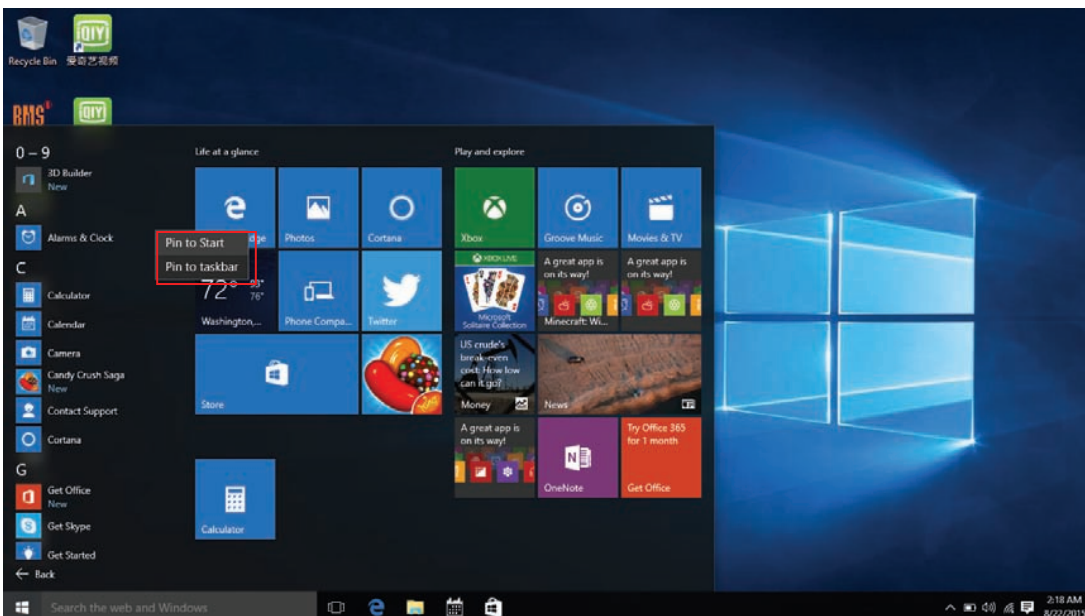

Umgekehrt, falls Sie eine bestimmte Anwendung aus der Startzeile oder Tastleiste entfernen möchten, (1) klicken Sie mit der rechten Maustaste auf die Anwendung und (2) klicken Sie dann auf „Aus der Startseite entfernen“ oder „Aus der Taskleiste entfernen“.



## Start-Menü

Drücken Sie im PC-Modus auf das Start-Icon; das Startmenü wird geöffnet.



Datei-Explorer, Einstellungen, Leistung und Alle Apps

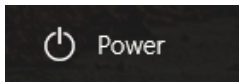

Standby aktivieren/Gerät ausschalten/ Gerät neustarten.

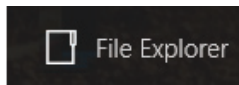

Suche nach Dateien und Anwendungen auf dem Gerät.

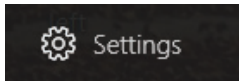

Gerät einrichten.

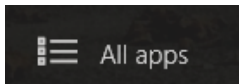

Anzeige installierter Apps.

### Suchen-Menü

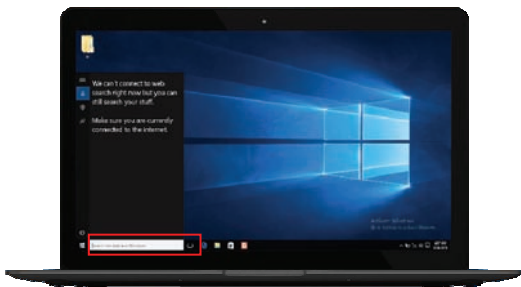

### Wartungszentrum

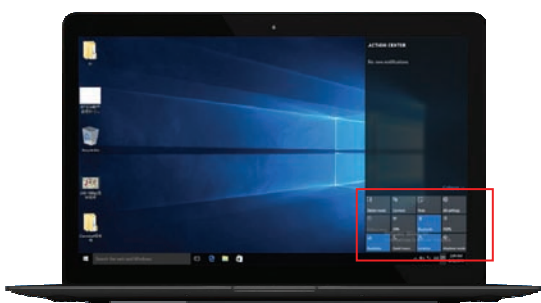

### Start-Menü



Das Wartungszentrum ist ein Benachrichtigungszentrum, in dem Sie schnelle Einstellungen wie Modus, Wi-Fi, Bluetooth usw. konfigurieren können.



### 3. Per Funk mit dem Internet verbinden

a. Wählen Sie unten rechts im Bildschirm das Wi-Fi-Icon ; folgende Anzeige erscheint:

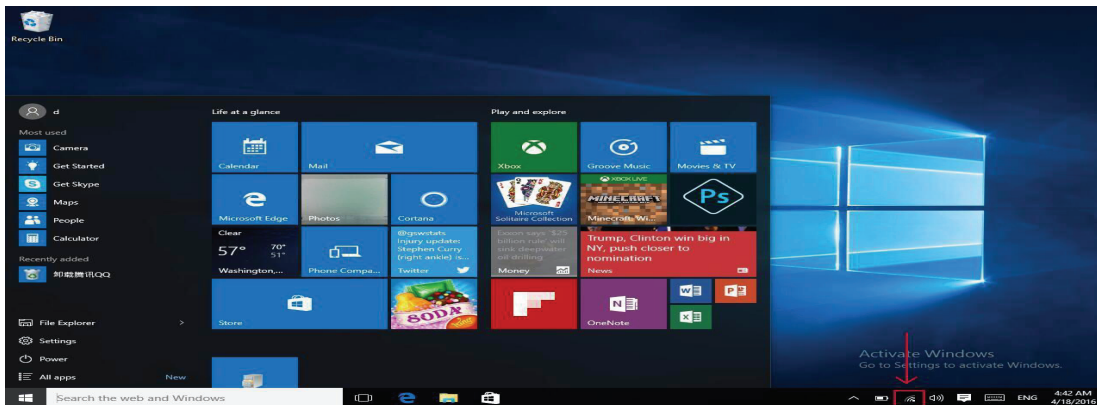

b. Wählen Sie eine Wi-Fi-Verbindung aus, geben Sie das Passwort ein und klicken Sie auf Weiter; folgende Anzeige erscheint:



c. Das System stellt die Verbindung automatisch her; nach der erfolgreichen Verbindung erscheint nachfolgende Anzeige:



#### 4. Multitasking-Betrieboberfläche

Klicken Sie auf Task View, um die laufenden Anwendungen anzuzeigen. Schalten Sie zwischen einzelnen Anwendungen um.

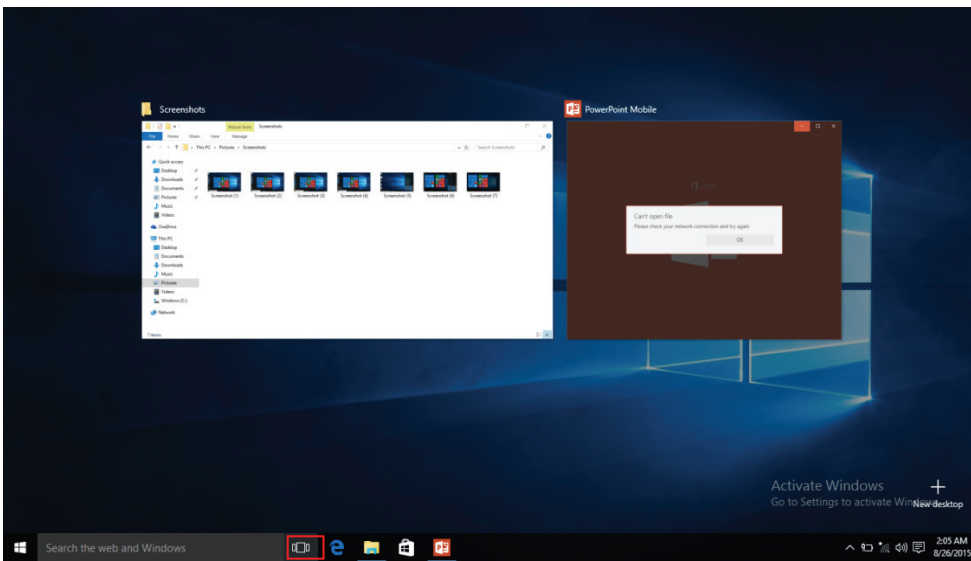

#### 5. Grundlegende Funktionen

Standby, Ausschalten und Neustart

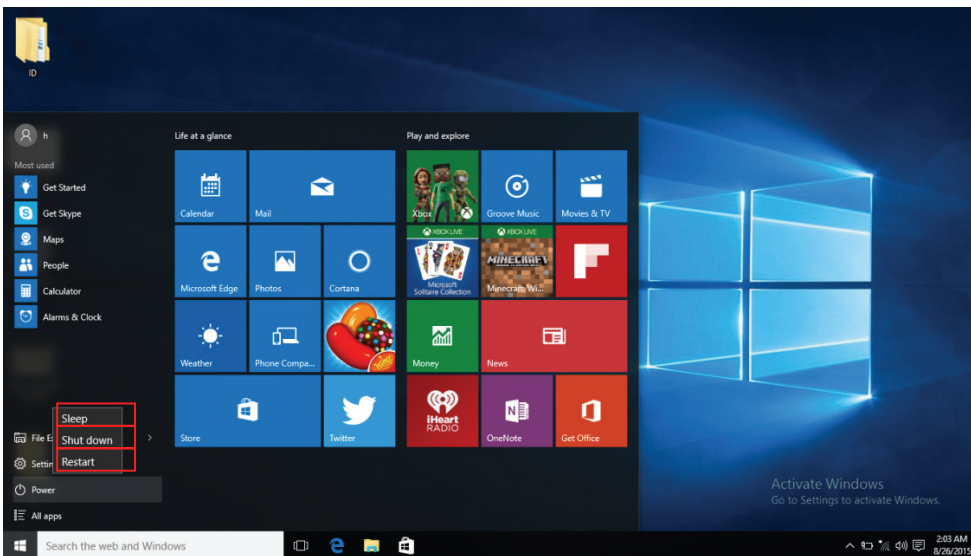

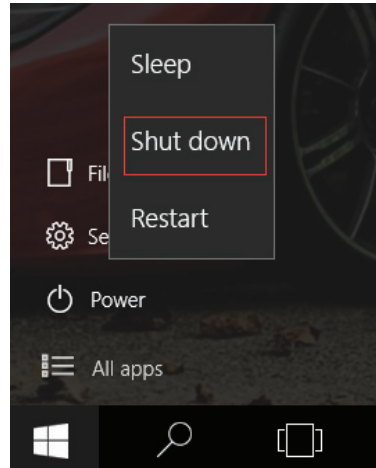
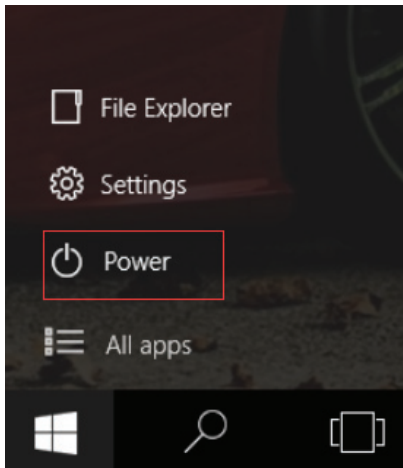

## 6. Technische Daten

Besuchen Sie uns unter [www.denver-electronics.com](http://www.denver-electronics.com), um aktuelle Produktinformationen zu erhalten. Design, technische Daten und Handbuch können ohne Ankündigung geändert werden.

CPU	1,83GHz QUAD CORE
RAM-Speicher	2GB DDR3
Speichermedium	Integrierter 32 GB Flash-Speicher; MicroSD-Kartenschlitz (unterstützt max. 32 GB)
Display	10,1" LCD -Panel (1024x600)
Wi-Fi-Netzwerk IE	IEEE 802.11 b/g/n
Audio-Ausgang	3,5 mm-Kopfhörer
PC-Schnittstelle	Hochgeschwindigkeits-USB 2.0
Weitere Eigenschaften	Integriertes Mikrofon Kamera (Vorderseite 0,3MP) 2x 1W Lautsprecher, HDMI-Ausgang & Bluetooth
Betriebssystem	Windows 10
Ein-/Aus-Taste	Wiederaufladbare Lithium-Polymer-Batterie 4000mAh Netzteil (DC 5V, 2,5A)

# DENVER®

www.denver-electronics.com



Elektrische und elektronische Geräte sowie Batterien enthalten Materialien, Komponenten und Substanzen, welche für Sie und Ihre Umwelt schädlich sein können, sofern die Abfallmaterialien (entsorgte elektrische und elektronische Altgeräte sowie Batterien) nicht korrekt gehandhabt werden.

Elektrische und elektronische Geräte sowie Batterien sind mit der durchgestrichenen Mülltonne, wie unten abgebildet, kenntlich gemacht. Dieses Symbol bedeutet, dass elektrische und elektronische Altgeräte sowie Batterien nicht mit dem Hausmüll entsorgt werden dürfen, sie müssen separat entsorgt werden.

Als Endverbraucher ist es notwendig, dass Sie Ihre erschöpften Batterien bei den entsprechenden Sammelstellen abgeben. Auf diese Weise stellen Sie sicher, dass die Batterien entsprechend der Gesetzgebung recycelt werden und keine Umweltschäden anrichten.

Städte und Gemeinden haben Sammelstellen eingerichtet, an denen elektrische und elektronische Altgeräte sowie Batterien kostenfrei zum Recycling abgegeben werden können, alternativ erfolgt auch Abholung. Weitere Informationen erhalten Sie bei der Umweltbehörde Ihrer Gemeinde.

1. Betriebsfrequenzbereich : wifi : 2412-2472MHz , BT:2402-2480MHz
2. Max. Ausgangsleistung : wifi:12.48dBm/ BT:3dBm

Hiermit erklärt Inter Sales A/S, dass der Funkanlagentyp NBW-10001N der Richtlinie 2014/53/EU entspricht. Der vollständige Text der EU-Konformitätserklärung ist unter der folgenden Internetadresse verfügbar: <http://www.denver-electronics.com/denver-nbw-10004n/>

Importeur:

DENVER ELECTRONICS A/S

Omega 5A, Soeften

DK-8382 Hinnerup

Dänemark

[facebook.com/denverelectronics](https://www.facebook.com/denverelectronics)

# DENVER®

NBW-10004N

Kvikstartguide





## 1. Vigtige oplysninger om sikkerhed og betjening

- Dette produkt er egnet til anvendelse i ikke-tropiske omgivelser ved en højde på under 2.000 meter over havet, som angivet med symbolet ☁ , der findes i produktets specifikationer.
- Produktet må ikke tabes, bøjes eller punkteres, stik ikke fremmedlegemer ind i produktet og stil ikke tunge genstande ovenpå det. De følsomme indre komponenter kan tage skade.
- Undlad at udsætte enheden for ekstremt lave eller høje temperaturer samt omgivelser, hvor luften er ekstremt kold eller varm eller indeholder store mængder fugt eller støv. Hold enheden på afstand af direkte sollys.
- Undlad at anvende enheden på steder, hvor den udsættes for stærk magnetisme eller elektrostatisk påvirkning.
- Enheden må ikke nedsænkes i vand eller efterlades på et sted, hvor den kan blive overskyldet med vand eller andre væsker. Hvis enheden kommer i kontakt med vand eller anden væske, skal du omgående slukke den og vente, indtil den er helt tør, inden du forsøger at tænde den igen.
- Brug ikke vaskemidler eller nogen former for skrappe rengøringsmidler eller væske i det hele taget til rengøring af enheden, da sådanne kan medføre skade og korrosion. Hvis rengøring er nødvendig, bør du anvende en tør klud eller et papirlommetørklæde.
- Vores firma påtager sig intet ansvar for tab af data, der er opstået som følge af tilsigtet eller utilsigtet skade på enheden, fejlagtig vedligeholdelse eller af andre årsager.
- Sørg for hyppigt at tage back-up af dine vigtige filer, så du undgår at miste vigtige data.
- Forsøg aldrig at åbne eller ændre på din enhed. Alle interne reparationer skal udføres af et kvalificeret værksted eller tekniker. Hvis enheden har været åbnet, eller hvis der er foretaget indgreb i den, bortfalder garantien.
- Hvis det interne batteri udskiftes med et andet af forkert type eller et batteri af et andet mærke, som ikke er kompatibelt med enheden, kan det udgøre en eksplosionsfare. Forsøg ikke selv at udskifte det originale batteri. Kontakt et autoriseret værksted eller tekniker.

## 2. Oversigt over layout og betjeningstaster

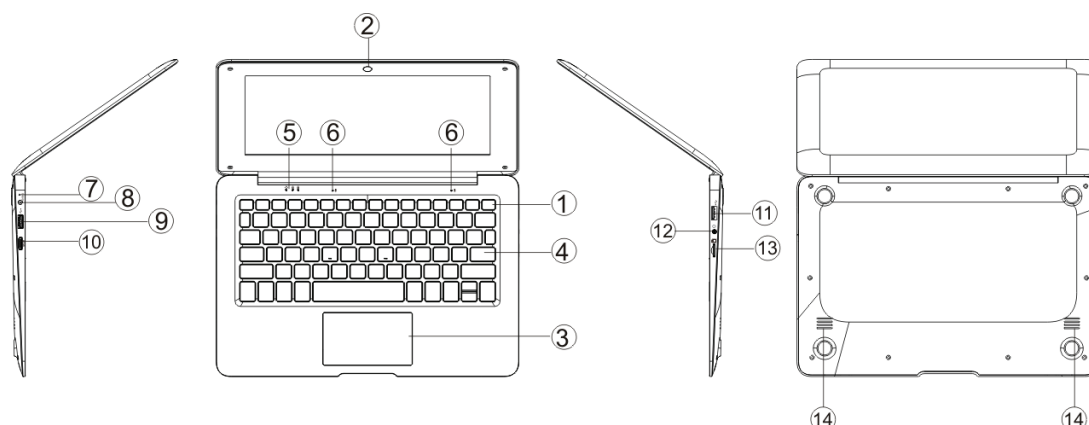

1. Power-tast: Tryk for at starte eller lukke enheden.  
Du kan også sætte enheden i dvale eller vække den fra dvale med denne tast.
2. Frontkamera: Optag billeder og video.
3. Touchpad: Til direkte betjening af enheden.
4. Tastatur: Til direkte betjening af enheden.
5. Indikatorer: 1 Ladeindikator, lyser rødt under opladning via strømforsyningen.  
2 Caps Lock-indikator, lyser grønt, når Caps Lock er aktiveret.  
3 Num lock.
6. Mikrofon: Kan optage og sende audiosignaler til enheden.
7. Ladeindikator: Lyser rødt, når strømforsyningen er tilsluttet.
8. DC ladeterminale: Brug den medfølgende 5 V / 2,5A oplader.
9. USB-interface: Her kan tilsluttes USB-disk, mus og tastatur.
10. Mini-HDMI-interface: HD-multimedieinterface.
11. USB-interface: Her kan tilsluttes USB-disk, mus og tastatur.
12. Stik til hovedtelefoner: Via dette stik kan audiosignaler overføres til højttalerne eller til hovedtelefoner.
13. Mikro SD-kortindstik: Indbygget kortlæser, der understøtter formatet Mikro SD.
14. Højttalere: De indbyggede højttalere gør det muligt at høre audio uden tilslutning af ekstra enheder.

### Sådan vælger du systemsprog

Displaysproget er det sprog, Windows anvender i guider, dialogbokse, menuer, Hjælp og Support samt andre emner, der anvender brugerinterfacet. Nogle displaysprog er installeret som standard, til andre kræves installation af ekstra sprogfiler. Når du ændrer displaysproget, gælder dit valg for din brugerkonto, men det ændres ikke på Startskærmen.

1. Åbn indstillingerne for område og sprog ved at klikke på **Start**-knappen , vælge **Kontrolpanel**, vælge **Klokkeslet, sprog og område** og dernæst klikke på **Internationale/sproglige indstillinger**.
2. Klik på fanen **Tastaturlayout og sprog**.
3. I punktet **Displaysprog** skal du vælge et sprog på listen og dernæst klikke på **OK**.

## Introduktion til skrivebordet

Windows 10 startskærm: På startskærmen vil du se en masse programmer fastgjort på skrivebordet. Disse programmer er vist i form af en "magnet". Du kan nemt åbne dem ved at klikke på dem. Du skal logge ind på din Microsoft-konto, før alle programmer kører fuldt ud.

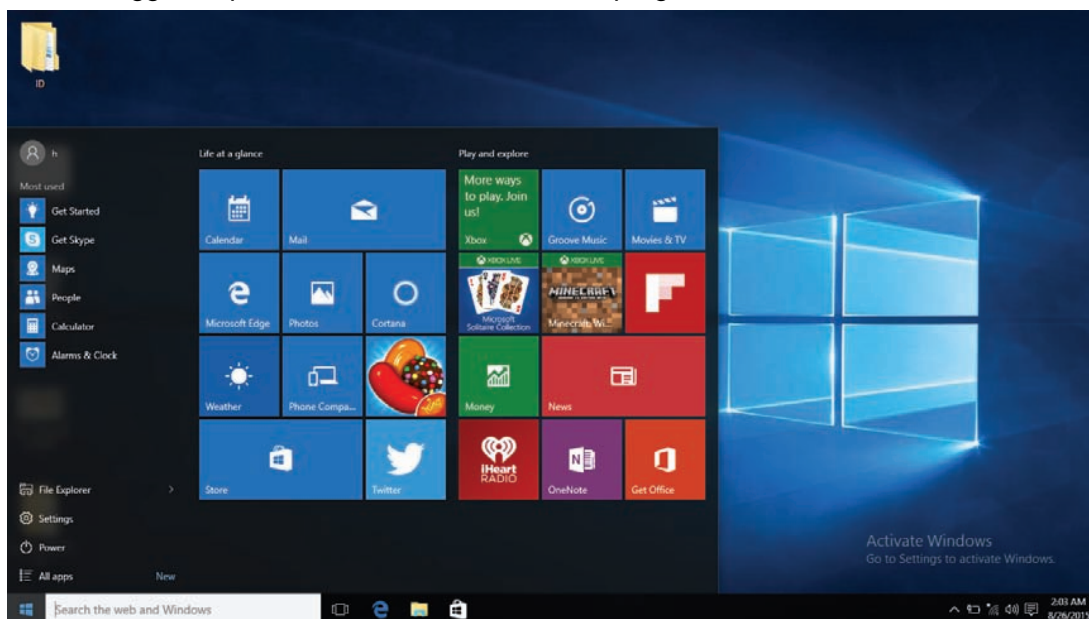

## Introduktion til app-interfacet

Ud over de programmer, der allerede er fastgjort på startskærmen, kan du også vælge at starte andre programmer som f.eks. anden software, der er installeret på enheden.

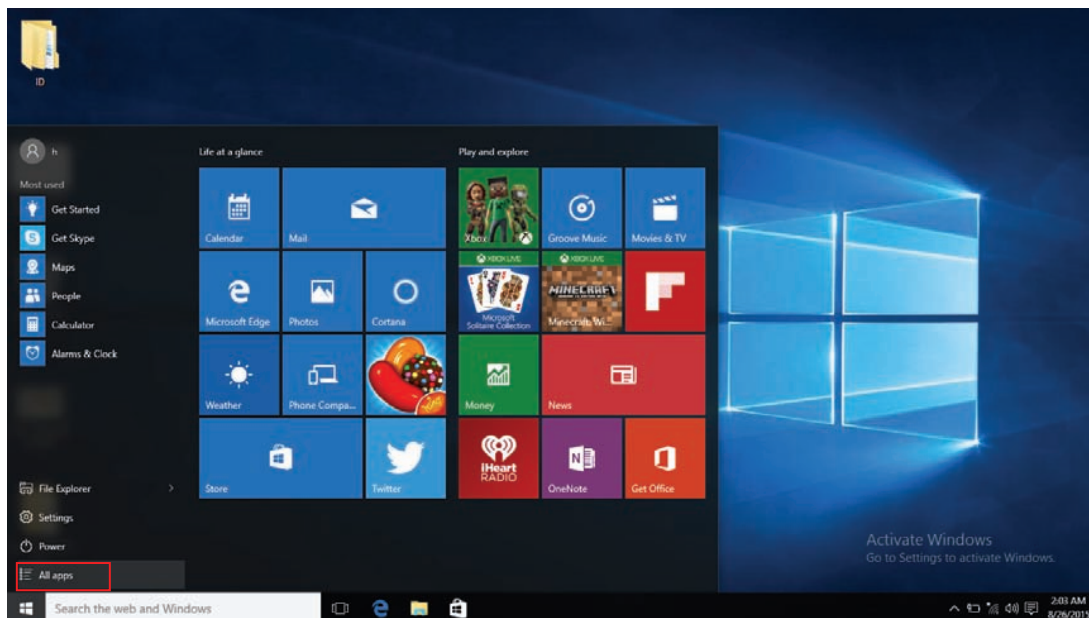

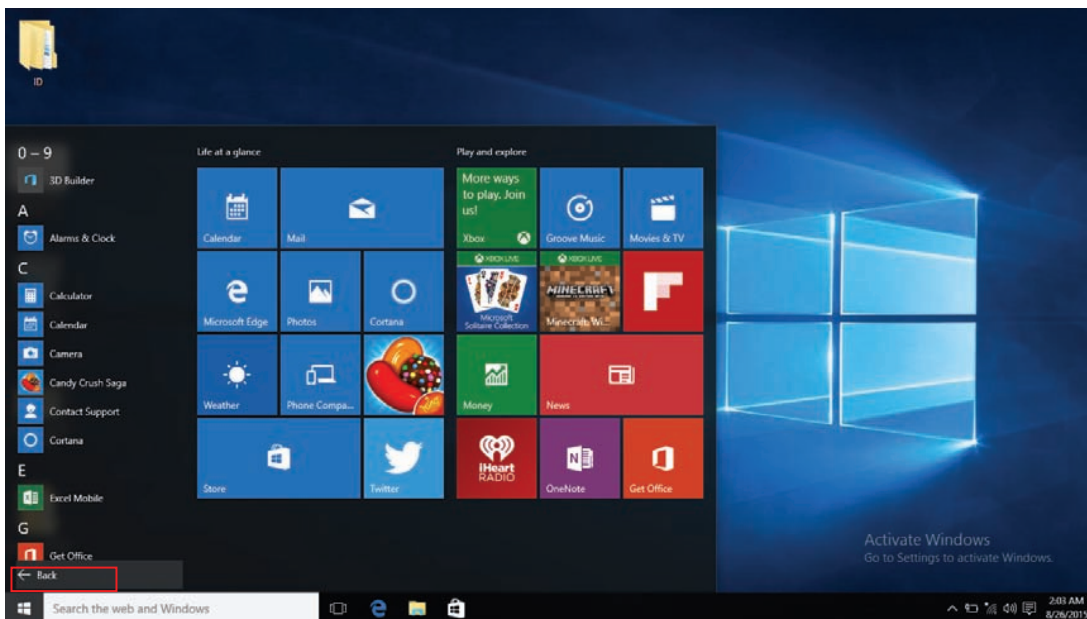

Hvis du vil fastgøre flere programmer på startskærmen eller proceslinjen, skal du følge vejledningen på tegningen herunder; (1) Klik på ikonet Egenskaber (2) Højreklik på programmet (3) Klik på Fastgør til menuen Start eller Fastgør til proceslinjen, som vist herunder:

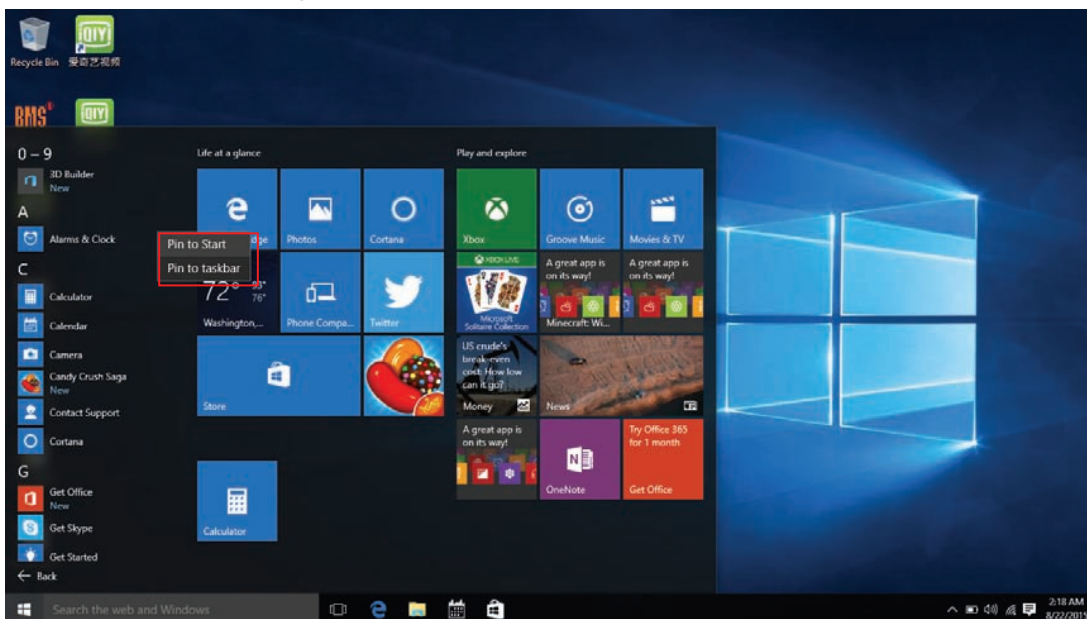

Hvis du i stedet ønsker at fjerne eller slette et program fra startmenuen eller proceslinjen, skal du (1) Højreklikke på programmet, (2) klikke på "Frigør fra Start" eller "Frigør fra proceslinjen".



## Startmenuen

Tryk på Startikonet i PC-tilstand, hvorefter Startmenuen vises.

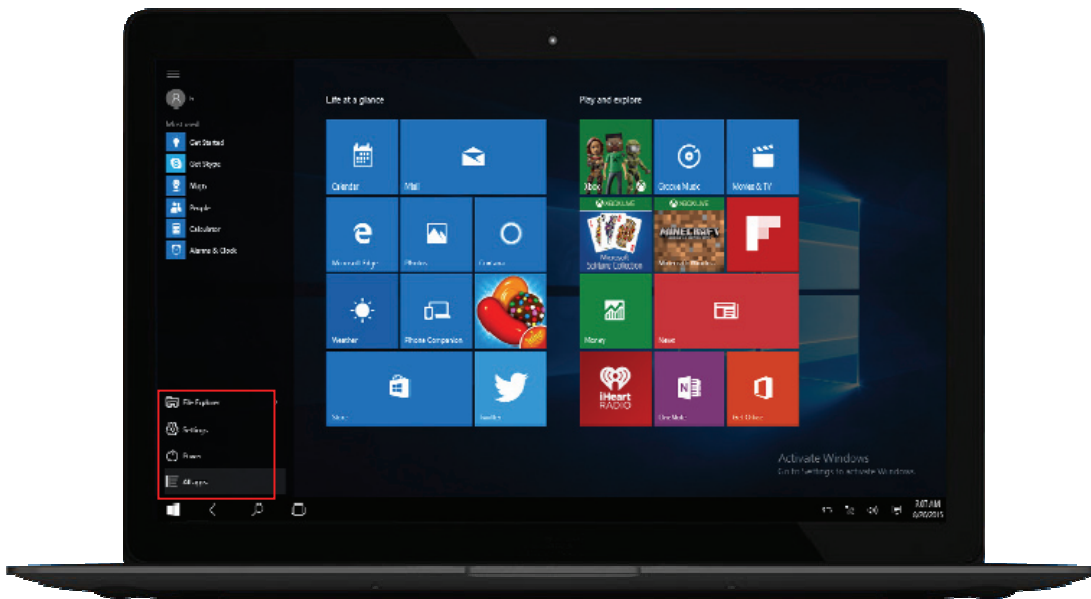

Stifinder, Indstillinger, Strøm og Alle apps





Power

Her kan du aktivere dvale/lukke ned/genstarte enheden.



File Explorer

Her kan du søge efter filer og apps på enheden.



Settings

Her kan du foretage opsætning af enheden.



All apps

Viser installerede apps.

### Søgemenuen

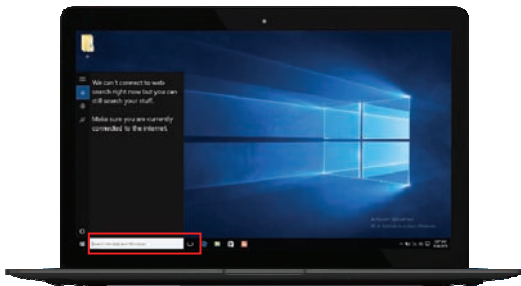

### Løsningscenter

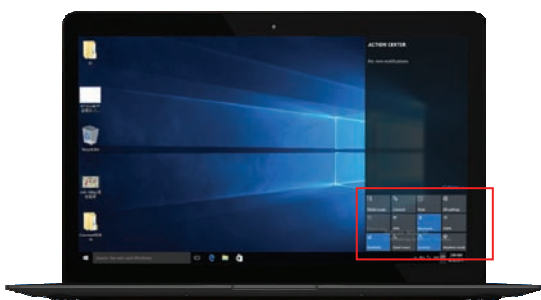

### Startmenuen



I løsningscenter vises vigtige meddelelser, ligesom det giver adgang til hurtig opsætning af f.eks. Wi-Fi, Bluetooth osv.



### 3. Adgang til internettet

- a. Vælg Wifi-ikonet  i nederste højre hjørne af skærmen, hvorefter du får vist følgende:

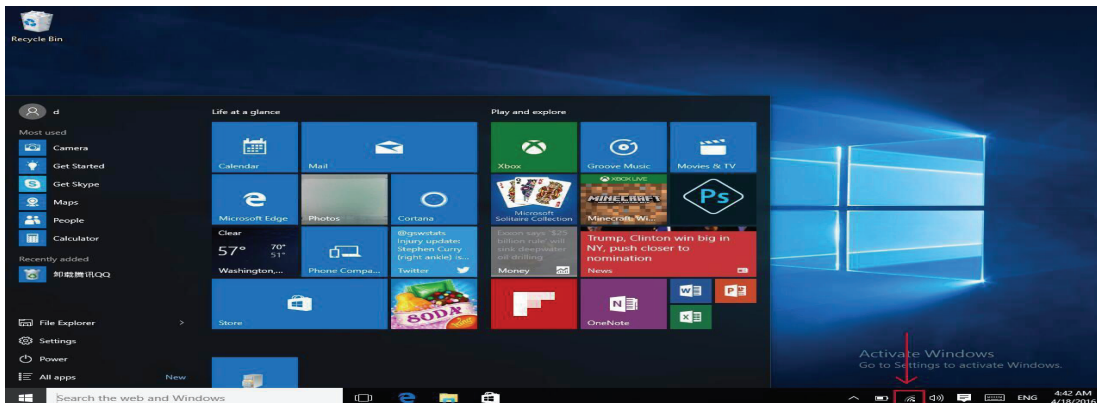

- b. Vælg det ønskede wifi-netværk, indtast koden og klik på næste, se herunder:



- c. Systemet opretter herefter automatisk forbindelse til netværket og viser dette på skærmen, se herunder:



#### 4. Multitasking

Hvis du klikker på Opgavelisten, vises alle de apps, der kører. Du kan skifte mellem applikationerne.

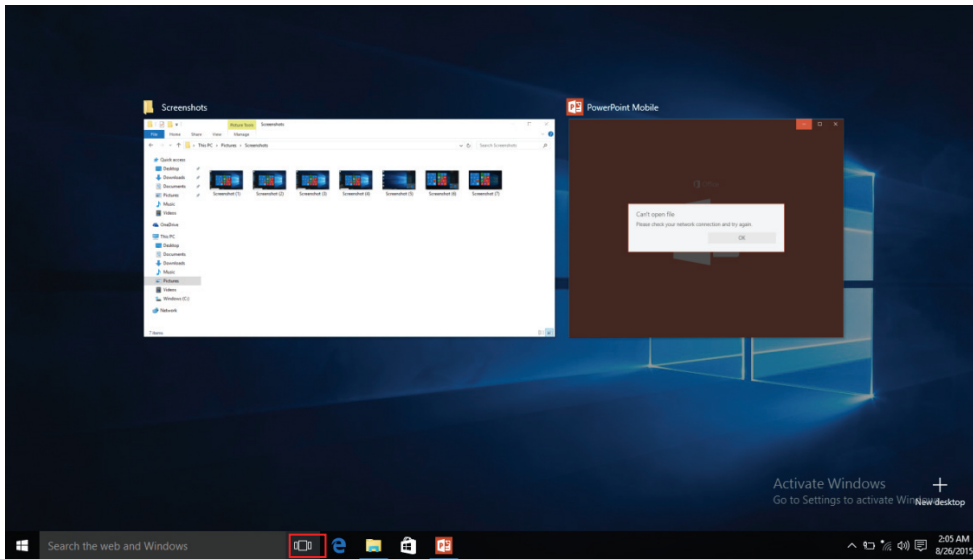

#### 5. Grundlæggende betjening

Dvale, nedlukning og genstart

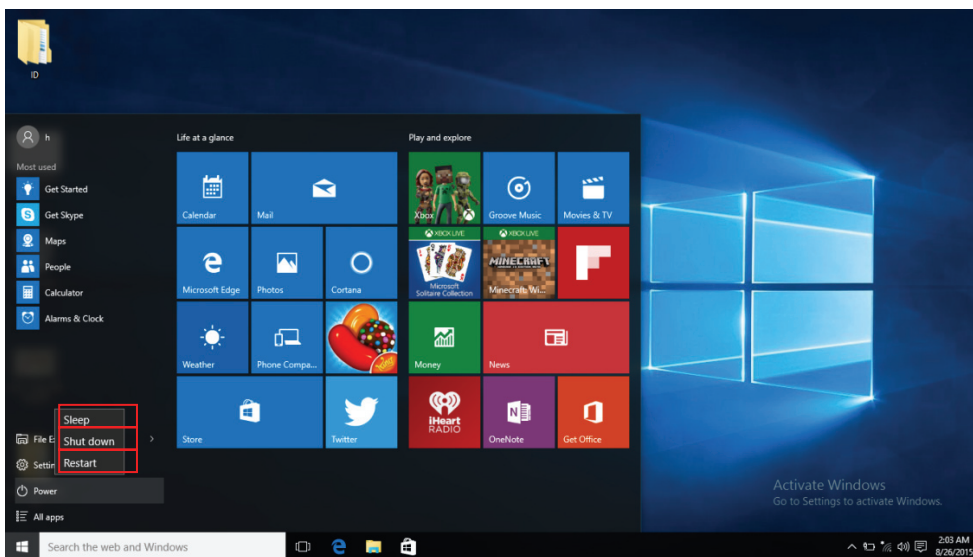

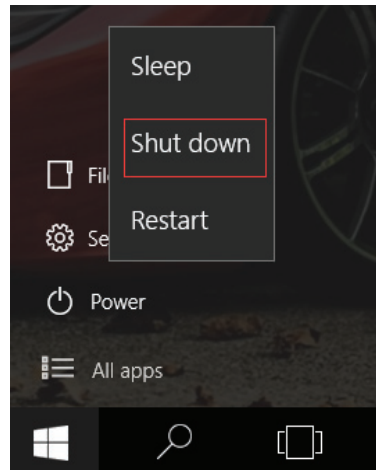
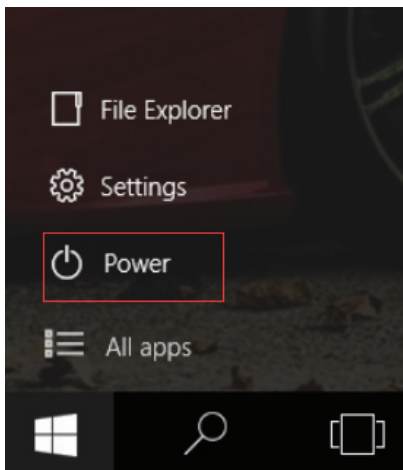

## 6. Specifikationer

Besøg [www.denver-electronics.com](http://www.denver-electronics.com), hvor du finder de nyeste produktoplysninger. Ret til uvarslet ændring i design, specifikationer og manual forbeholdes.

CPU	1.83GHz QUAD CORE
RAM	2GB DDR3
Lager	32GB flash indbygget; Indstik til mikro SD-kort (understøtter maks. 32GB)
Skærm	10,1" LCD -Panel (1024 x 600 )
Wi-Fi-netværk IE	IEEE 802.11 b/g/n
Audioudgang	3,5 mm hovedtelefonstik
PC-interface	Højhastigheds USB 2.0
Yderligere funktioner	Indbygget mikrofon Kamera (Front 0,3 MP) 2 x 1 W højttaler, HDMI-udgang & Bluetooth
Operativsystem	Windows 10
Strømkraft	Genopladeligt Li-poly-batteri 4000mAh Strømforsyning (DC 5 V, 2,5A)

**DENVER**<sup>®</sup>

www.denver-electronics.com



Elektrisk og elektronisk udstyr samt medfølgende batterier indeholder materialer, komponenter og stoffer, der kan være skadelige for menneskers sundhed og for miljøet, hvis affaldet (kasseret elektrisk og elektronisk udstyr og batterier) ikke håndteres korrekt.

Elektrisk og elektronisk udstyr og batterier er mærket med nedenstående overkrydsede skraldespand. Den symboliserer, at elektrisk og elektronisk udstyr og batterier ikke må bortskaffes sammen med andet husholdningsaffald men skal bortskaffes særskilt.

Som slutbruger er det vigtigt, at du afleverer dine brugte batterier til de ordninger, der er etablerede. På den måde er du med til at sikre, at batterierne genanvendes i overensstemmelse med lovgivningen og ikke belaster miljøet.

Alle kommuner har etableret indsamlingsordninger, hvor kasseret elektrisk og elektronisk udstyr samt batterier gratis kan afleveres af borgerne på genbrugsstationer og andre indsamlingssteder eller afhentes direkte på bopælen. Nærmere information kan fås hos din kommunes tekniske forvaltning.

1. Driftsfrekvensområde : wifi : 2412-2472MHz , BT:2402-2480MHz
2. Maximal udgangseffekt : wifi:12.48dBm/ BT:3dBm

Hermed erklærer Inter Sales A/S, at radioudstyrstypen NBW-10001N er i overensstemmelse med direktiv 2014/53/EU. EU-overensstemmelseserklæringens fulde tekst kan findes på følgende internetadresse:  
<http://www.denver-electronics.com/denver-nbw-10004n/>

Importør:  
DENVER ELECTRONICS A/S  
Omega 5A, Soefte  
DK-8382 Hinnerup  
Danmark  
[facebook.com/denverelectronics](https://www.facebook.com/denverelectronics)

# DENVER®

NBW-10004N

Snabbstartsguide



## 1. Viktigt information om säkerhet och hantering

- Denna produkt är lämplig för användning i icke-tropiska områden under 2 000 meters höjd, vilket indikeras av ☁ symbolen som finns i produktspecifikationerna.
- För inte in främmande föremål, tappa eller böj inte enheten eller placera tunga föremål på den. Känsliga komponenter inuti kan skadas.
- Utsätt inte enheten för extremt låga eller höga temperaturer eller till någon form av miljö där luften är för kall, varmt, fuktig eller allt för mycket damm. Håll enheten borta från direkt solljus.
- Använd inte enheten i närheten av starka magnetiska och elektrostatiska fält.
- Sänk inte enheten i vatten och lämna den inte på en plats där vatten eller andra vätskor kan tränga in. Om vatten eller andra vätskor skulle komma i kontakt med enheten, stäng av den omedelbart och slå inte på den igen tills den fullständigt torkat.
- Undvik att rengöra enheten med rengöringsmedel eller några andra rengöringsmedel som innehåller kemikalier eller andra vätskor i allmänhet för att undvika skada och korrosion. Om rengöring är nödvändigt, använd en torr trasa eller pappershandduk.
- Vårt företag kommer inte att hållas ansvarig för dataförlust på grund av avsiktliga eller oavsiktliga skador på enheten, underhåll eller av andra skäl.
- Säkerhetskopiera viktiga data regelbundet för att undvika att viktig information går förlorad.
- Plocka inte isär eller modifiera enheten. Alla interna reparationer måste utföras av auktoriserad återförsäljare eller tekniker. Försök till att öppna eller modifiera enheten kommer att ogiltigförklara garantin.
- Byte av batteriet med ett icke kompatibelt batteri eller ett batteri som produceras av en annan leverantör kan orsaka explosion. Försök inte att byta ut det ursprungliga batteriet själv. Kontakta en auktoriserad återförsäljare eller tekniker.



## 2. Enhetens layout och viktigaste funktioner

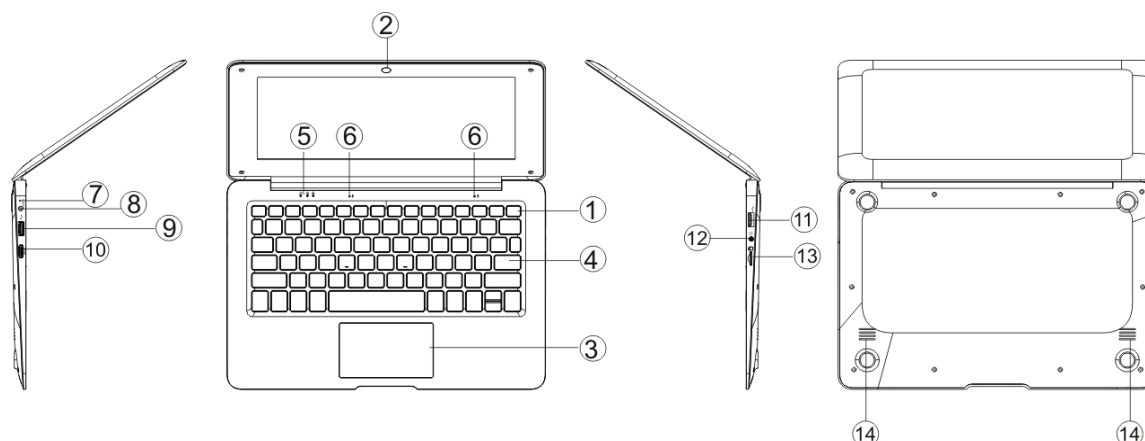

1. Strömknapp: Tryck för att starta eller stänga enheten.  
Du kan också låta gå i viloläge med denna knapp eller starta från viloläge.
2. Kamera på framsidan: ta bilder, spela in video.
3. Pekplatta: Enheten kan användas direkt.
4. Tangentbord: enheten kan användas direkt.
5. Indikatorer: 1 laddningsindikator lyser röd vid laddning med adapter;  
2 är grönt ljus när det indikator för skiftlåstangenten är på ;  
3 är numlock tangenten.
6. Mikrofon: Det kan överföra ljudsignaler till en enhet.
7. Laddningsindikator: rött ljus när adaptern är ansluten
8. DC laddningsenhet: använd 5V / 2.5A laddare som medföljer.
9. USB-gränssnitt: Du kan infoga U-disk, mus och tangentbord direkt.
10. Mini-HDMI: High-Definition Multimedia Interface.
11. USB-gränssnitt: Du kan infoga U-disk, mus och tangentbord direkt.
12. Uttag för hörlurar: Denna uttagsenhet kan överföra ljudsignaler till högtalare eller hörlurar.
13. Micro SD-kortplats: inbyggd plats för kortläsare som stöder Micro SD-format.
14. Högtalare: med den inbyggda högtalaren kan du höra ljudet utan extra anslutna enheter.

### Hur du anger systemspråk

Visningsspråket är det språk som Windows använder sig av i guider, dialogrutor, menyer, avsnitt med hjälp- och support och andra poster i användargränssnittet. Vissa visningsspråk installerade som standard, och kräver att du måste installera ytterligare språkfiler. När du ändrar visningsspråk, ändras det i ditt användarkonto och inte på välkomstskärmen.

1. Öppna regionala inställningar och språkinställningar genom att klicka på **Start**-knappen , sedan **Kontrollpanelen**, därefter på **Klocka, språk, och Region**, och slutligen på **Regionala inställningar och språkinställningar**.
2. Klicka på fliken **Tangentbord och språk**.
3. Under **Visningsspråk**, välj ett språk i listan och klicka på **OK**.

## Introduktion till skrivbordet

Windows 10 startbild: På startskärmen kan du se ett antal program. Applikationsprogram visas i form av en "magnet". Så länge som du klickar på dem, kan du enkelt besöka dem.

Du måste logga in på ditt Microsoft-konto innan applikationsprogrammet körs.

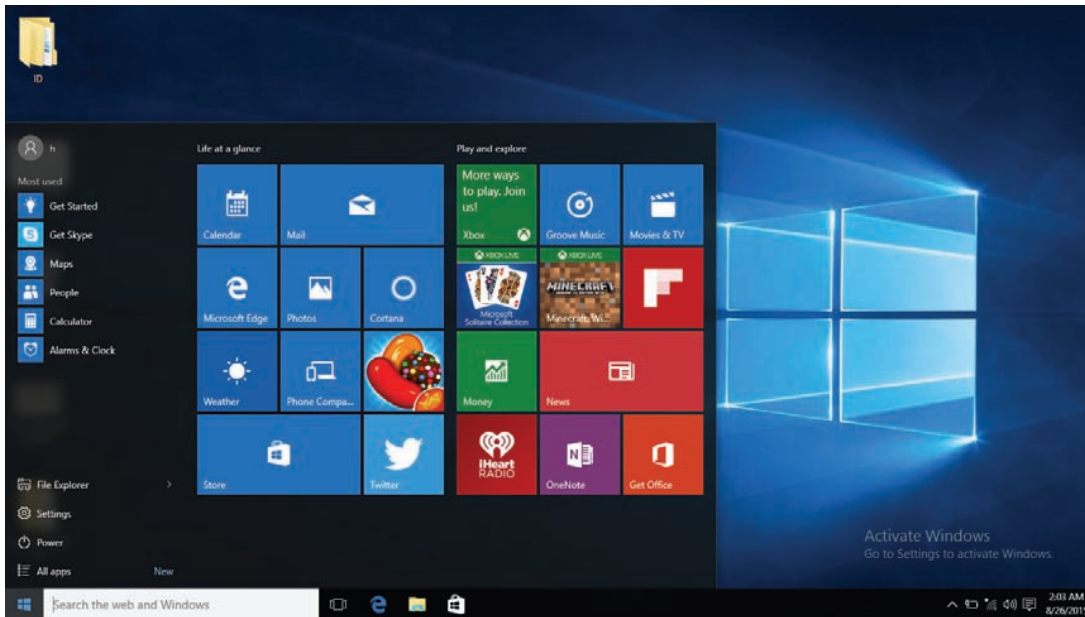

## Introduktion till appens gränssnitt

Förutom tillämpningsprogrammen som redan finns startskärmen, kan du även starta andra tillämpningsprogram för alla tillämpningsprogram, som exempelvis andra mjukvaruprogram knutna till enheten.



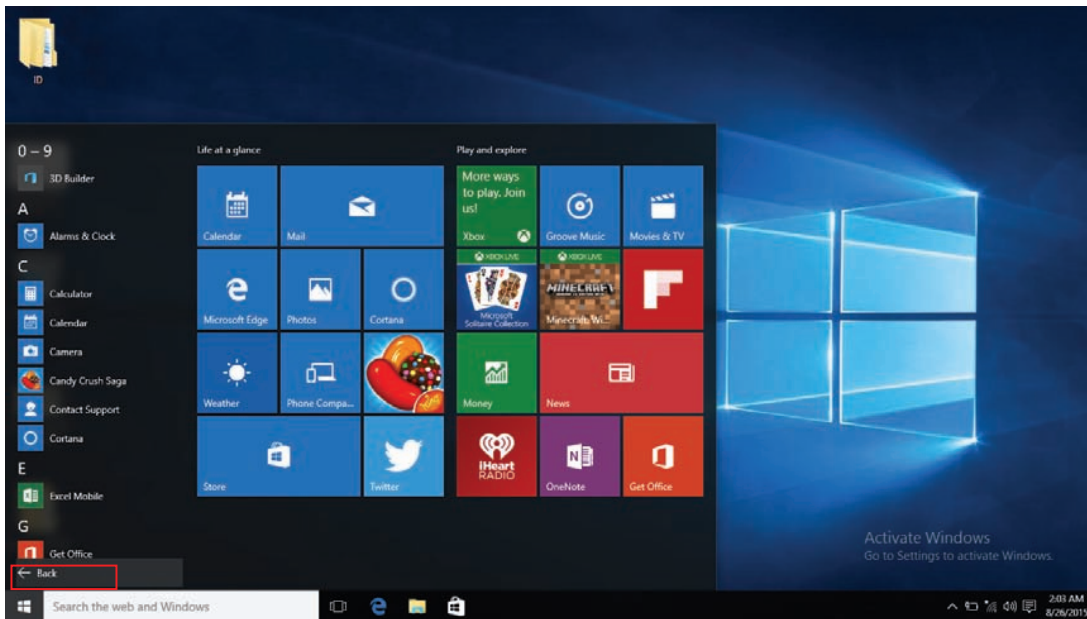

Om du vill åtgärda fler applikationsprogram på gränssnitt start eller aktivitetsfältet, se åtgärd i figuren nedan, (1) Klicka på ikonen egenskaper (2) Högerklicka på applikation (3) Klicka på PIN-koden för att starta eller ange aktivitetsfältet, enligt följande:

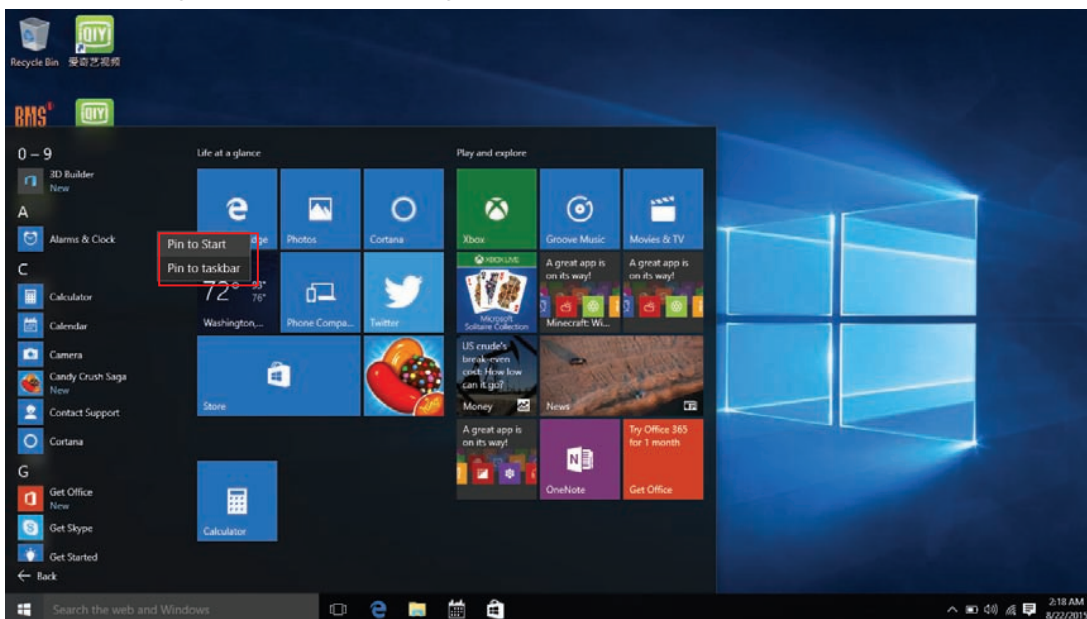

Omvänt, om du vill avbryta eller ta bort en bestämd applikation i startskärmen eller aktivitetsfältet, (1) Högerklicka på applikation, (2) Klicka på "Lämna start" eller "Ta bort detta program från aktivitetsfältet"



## Startmenyn

Startmenyn visas när du är i datorläge och trycker på ikonen Starta.

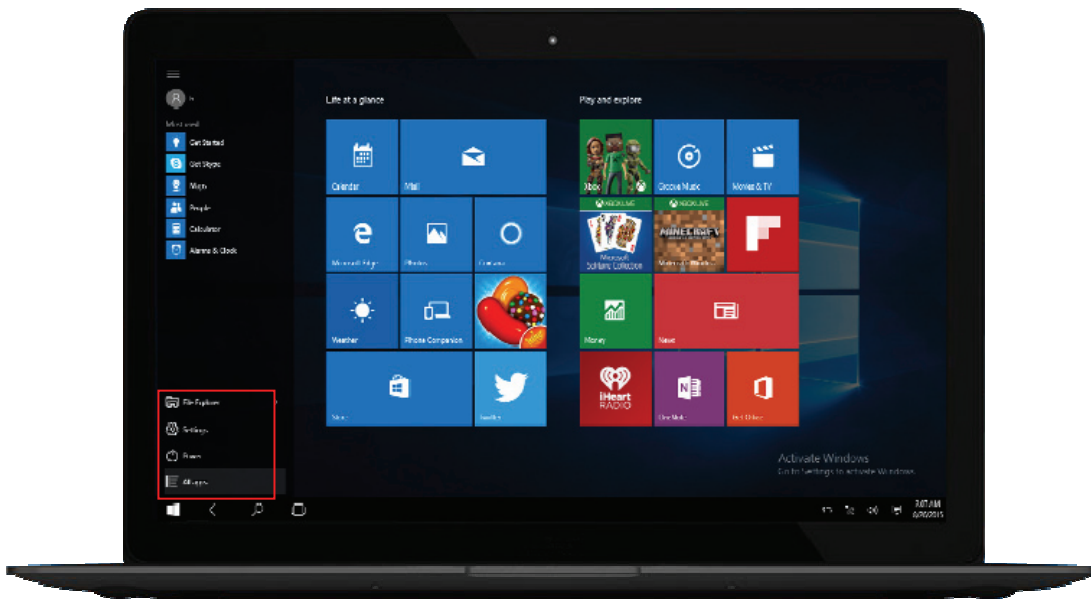

File Explorer, inställningar, ström och alla appar



Power

Kan gå in viloläge/stängas ned/starta om enheten.



File Explorer

Låter dig söka i filer och tillämpningsprogram i enheten.



Settings

Låter dig ställa in enheten.



All apps

Visar installerade appar.

### Sökmeny

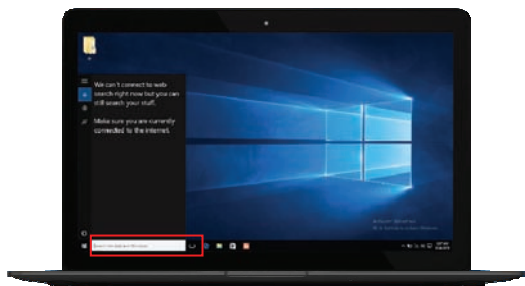

### Åtgärdscentret

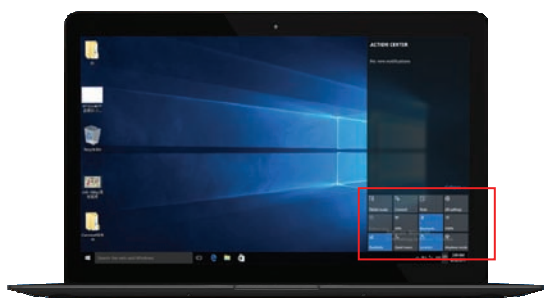

### Startmenyn



Åtgärdscentret är ett center för meddelande som tillåter snabba inställningar som läge, WiFi, Bluetooth etc.



### 3. Internetanslutning

a. Välj ikonen WiFi  i nedre högra hörnet på skärmen, se följande:

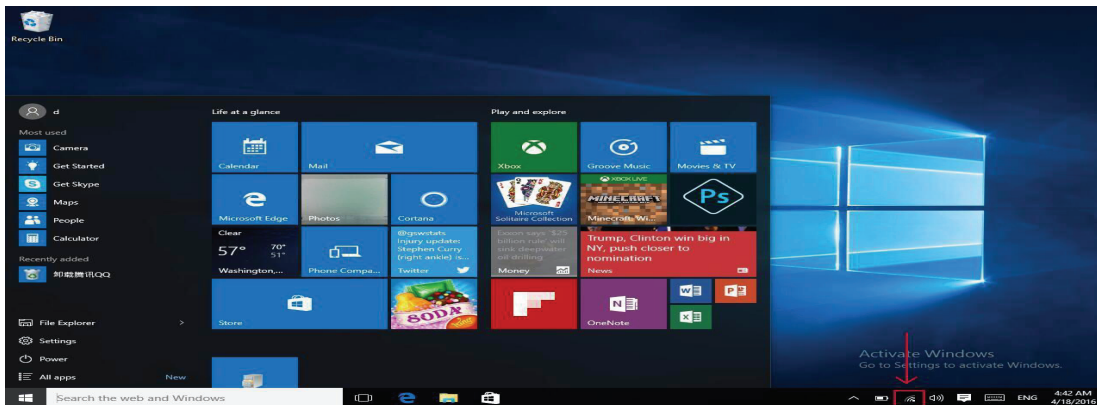

b. Markera en WiFi-anslutning, ange lösenordet, klicka på nästa, och se följande:



c. Systemet ansluts sedan automatiskt enligt nedan:





#### 4. Fungerande gränssnitt för fleruppgiftskörning

Om du klickar på Aktivitetsvy, visas programmet som körs. Du kan växla mellan program.

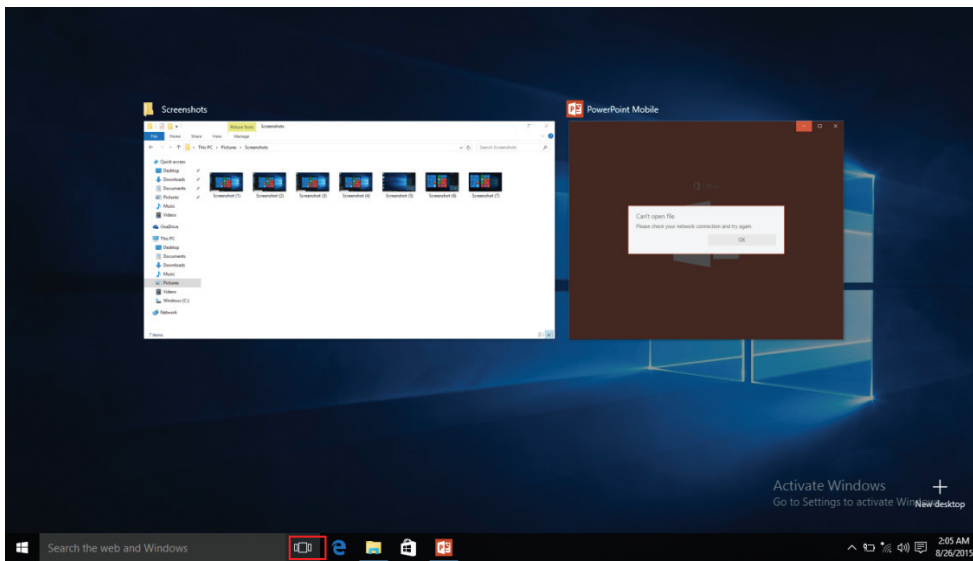

#### 5. Grundläggande användning

Strömsparkläge, Stäng av och Starta om

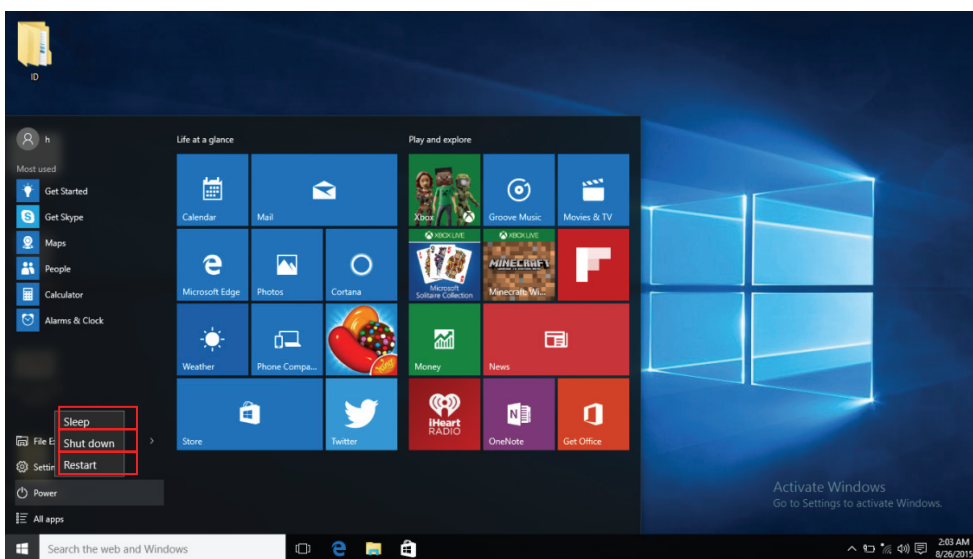

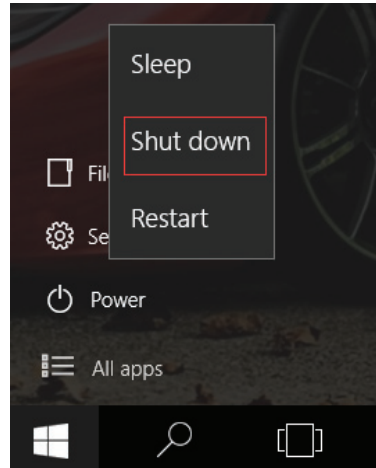
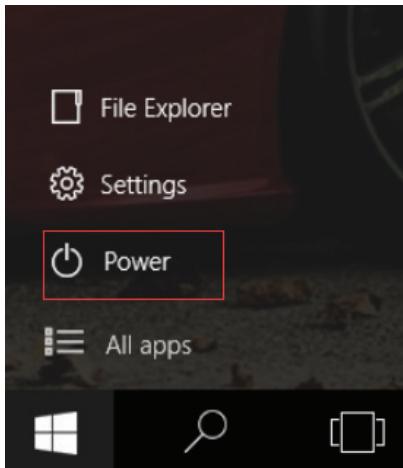

## 6. Specifikationer

Besök [www.denver-electronics.com](http://www.denver-electronics.com). senaste produktinformation. Design, specifikationer och handbok kan ändras utan vidare meddelande därom.

Processor	1,83GHz QUAD CORE
RAM	2GB DDR3
Lagring	32GB flashminne inbyggt; micro SD-kortplats för lagring (max 32GB stöds)
Visa	10,1 tum LCD -Panel(1024x600)
Wi-Fi-nätverk IE	IEEE 802.11 b/g/n
Ljudutgång	3,5 mm hörlurar
PC-gränssnitt	Snabbgående USB 2.0
Ytterligare egenskaper	Inbyggd mikrofon Kamera (Framsida 0,3MP) 2x1W högtalare, HDMI-utgång och Bluetooth
Operativsystem	Windows 10
Ström	Uppladdningsbart Li-poly batteri 4000mAh Nätadapter (DC 5V, 2,5A)

# DENVER®

www.denver-electronics.com



Elektrisk och elektronisk utrustning och tillhörande batterier innehåller material, komponenter och ämnen som kan vara skadliga för hälsan och miljön om avfallet (kasserad elektrisk och elektronisk utrustning och batterier) inte hanteras korrekt.

Elektrisk och elektronisk utrustning och batterier är märkta med en symbol i form av en överstruken soptunna (syns nedan). Denna symbol visar att elektrisk och elektronisk utrustning och batterier inte bör slängas tillsammans med annat hushållsavfall, utan ska istället slängas separat.

Som slutanvändare är det viktigt att du lämnar in dina använda batterier i en för ändamålet avsedd facilitet. På det viset säkerställer du att batterierna återvinns lagenligt och att de inte skadar miljön.

Alla kommuner har etablerat uppsamlingsställen där elektrisk och elektronisk utrustning och batterier antingen kan lämnas in kostnadsfritt i återvinningsstationer eller hämtas från hushållen. Vidare information finns att tillgå hos din kommuns tekniska förvaltning.

1. Driftsfrekvensområde: wifi : 2412-2472MHz , BT:2402-2480MHz
2. Maximal utgående ström: wifi:12.48dBm/ BT:3dBm

Härmed försäkrar Inter Sales A/S att denna typ av radioutrustning NBW-10001N överensstämmer med direktiv 2014/53/EU. Den fullständiga texten till EU-försäkran om överensstämmelse finns på följande webbadress: <http://www.denver-electronics.com/denver-nbw-10004n/>

Importör:

DENVER ELECTRONICS A/S

Omega 5A, Soeften

DK-8382 Hinnerup

Danmark

[facebook.com/denverelectronics](https://www.facebook.com/denverelectronics)

# DENVER®

NBW-10004N

Guía de inicio rápido



## **1. Información importante de seguridad y manejo**

- Este producto es apto para su uso en áreas no tropicales por debajo de los 2000 metros de altitud, que se indica en el símbolo 🌡 que se encuentra en las especificaciones del producto.
- No lo deje caer, no lo doble, pinche o inserte objetos extraños o coloque objetos pesados sobre el aparato. Se pueden dañar los componentes sensibles de su interior.
- No exponga el aparato a temperaturas extremadamente altas o bajas o a entornos donde el aire sea demasiado frío, húmedo o presenten mucho polvo. Mantenga el dispositivo alejado de la luz solar directa.
- No use el dispositivo en campos magnéticos o electrostáticos fuertes.
- No sumerja el aparato en agua o lo deje en un lugar donde pueda saturarse de agua u otros líquidos. En caso de que agua u otros líquidos entren en contacto con el dispositivo, apáguelo inmediatamente y no lo vuelva a encender hasta que se haya secado completamente.
- No limpie el aparato con detergentes o cualquier producto de limpieza que contenga productos químicos u otros líquidos en general para evitar que causen daños o corrosión. Si es necesario limpiarlo, use un paño seco o una toallita de papel.
- Nuestra empresa no asume ninguna responsabilidad para la pérdida de datos debido a daños intencionados o accidentales provocados en el dispositivo, por el mantenimiento u otros motivos.
- Haga una copia de seguridad de sus datos importantes con frecuencia para evitar perder información importante.
- No desmonte o modifique el aparato. Todas las reparaciones internas deben hacerlas un técnico o una empresa de reparación autorizada. Intentar abrir o modificar el aparato anulará la garantía.
- Sustituir la batería interna por una batería incompatible o una batería fabricada por otro vendedor puede provocar una explosión. No intente sustituir usted mismo la batería. Póngase en contacto con un técnico o una empresa de reparación autorizada.

## 2. Diseño del aparato y principales funciones

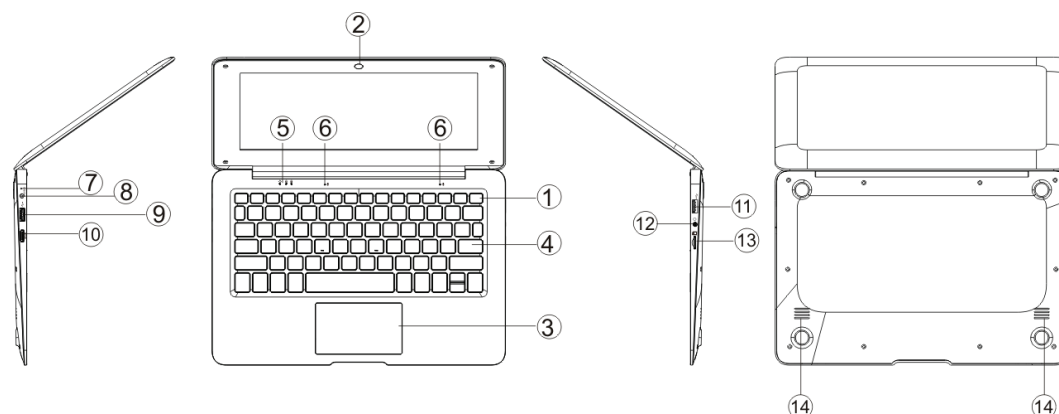

1. Botón de alimentación: Púlselo para iniciar o cerrar el aparato. Asimismo puede dejar que el aparato entre en ahorro de energía a través de este botón o reiniciarlo del modo ahorro de energía.
2. Cámara delantera: hace fotografías, realiza vídeos.
3. Pantalla táctil: Se puede operar directamente el aparato.
4. Panel de teclado: se puede operar directamente el aparato.
5. Indicador: 1 indicador de carga, rojo cuando está el adaptador del conector de carga; 2 es la luz verde cuando está bloqueado el indicador de bloqueo de mayúsculas; 3 es bloqueo de números.
6. Micrófono: puede transmitir señales de audio a un dispositivo en funcionamiento.
7. Indicador de carga: aparece la luz verde cuando está conectado el adaptador del enchufe
8. Base de carga CC: use el cargador 5V / 2,5A que se incluye.
9. Interfaz USB: Puede insertar el disco U, el ratón o el teclado directamente.
10. Interfaz Mini-HDMI: Interfaz multimedia de alta definición.
11. Interfaz USB: Puede insertar el disco U, el ratón o el teclado directamente.
12. Toma de auriculares: Esta toma del dispositivo puede transmitir señales de audio a los altavoces o auriculares.
13. Ranura de tarjeta Micro SD: ranura del lector de tarjetas de memoria integrado que es compatible con el formato Micro SD.
14. Altavoces: los altavoces integrados le permiten oír el sonido del trabajo son aparatos conectados adicionales.

### Cómo configurar el idioma del sistema

El idioma de la pantalla es el idioma que usa Windows en asistentes, cuadros de diálogo, temas de ayuda y soporte, y otros elementos en la interfaz de usuario. Algunos idiomas de pantalla se instalan por defecto y otros requieren que instale archivos de idiomas adicionales. Cuando cambia el idioma de la pantalla, se cambia para su cuenta de usuario y no se cambia en la pantalla de bienvenida.

1. Abra las opciones Regional e Idioma haciendo clic en el botón **Start** **Panel de Control**; haga clic en **Reloj, Idioma y Región**, y posteriormente haga clic en **Opciones regionales y de idioma**.
2. Haga clic en la pestaña **teclados e idioma** idiomas.
3. Bajo **idioma de pantalla**, elija un idioma de la lista y haga clic en **OK**.



## Introducción al escritorio

Imagen de inicio de Windows 10: En la pantalla de inicio, puede ver muchos programas fijados en la imagen. Estos programas de aplicaciones se muestran en la forma de “imán”. Siempre que haga clic en los mismos puede visitarlos fácilmente.

Es necesario que inicie sesión en su cuenta de Microsoft antes de que se inicie completamente el programa de la aplicación.

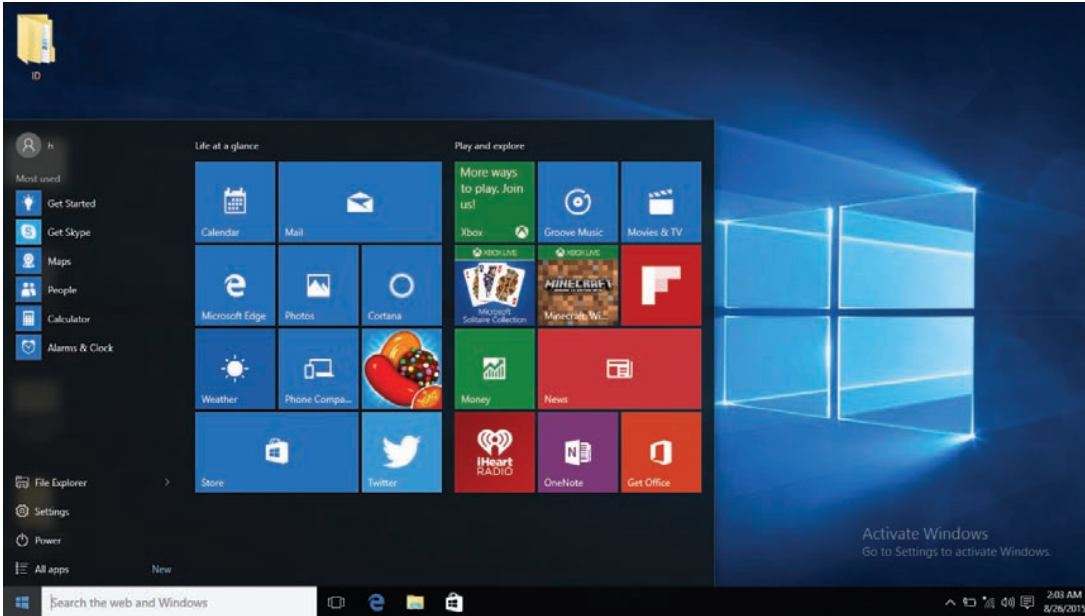

## Introducción a la interfaz de la aplicación

Además de los programas de la aplicación ya fijados en la pantalla de inicio, asimismo puede iniciar otras aplicaciones en todos los programas de aplicaciones, como los programas de aplicaciones de software fijadas al aparato.

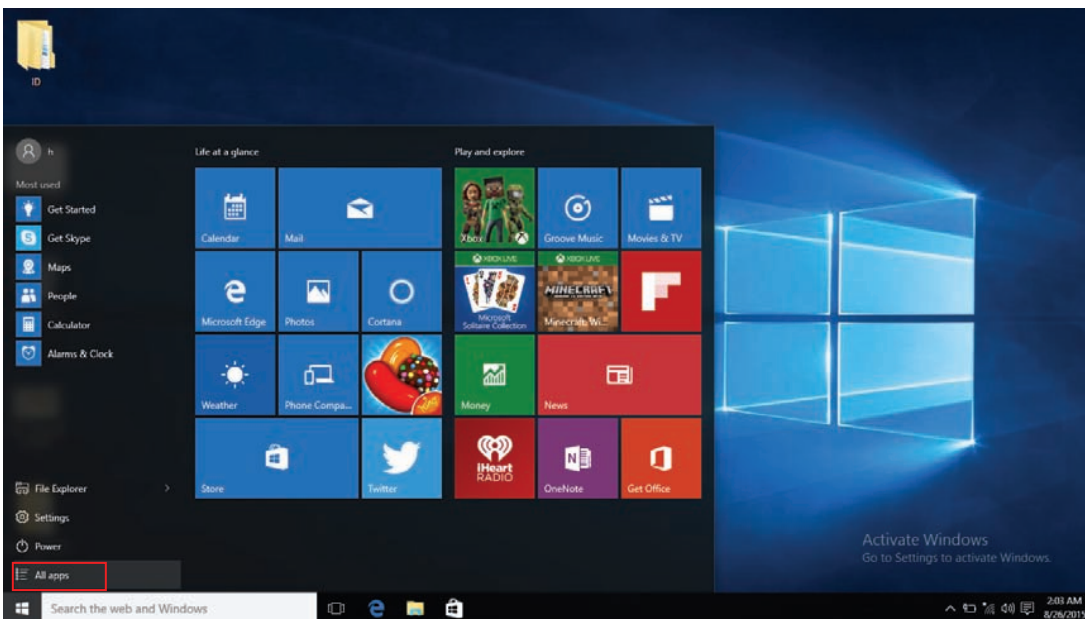

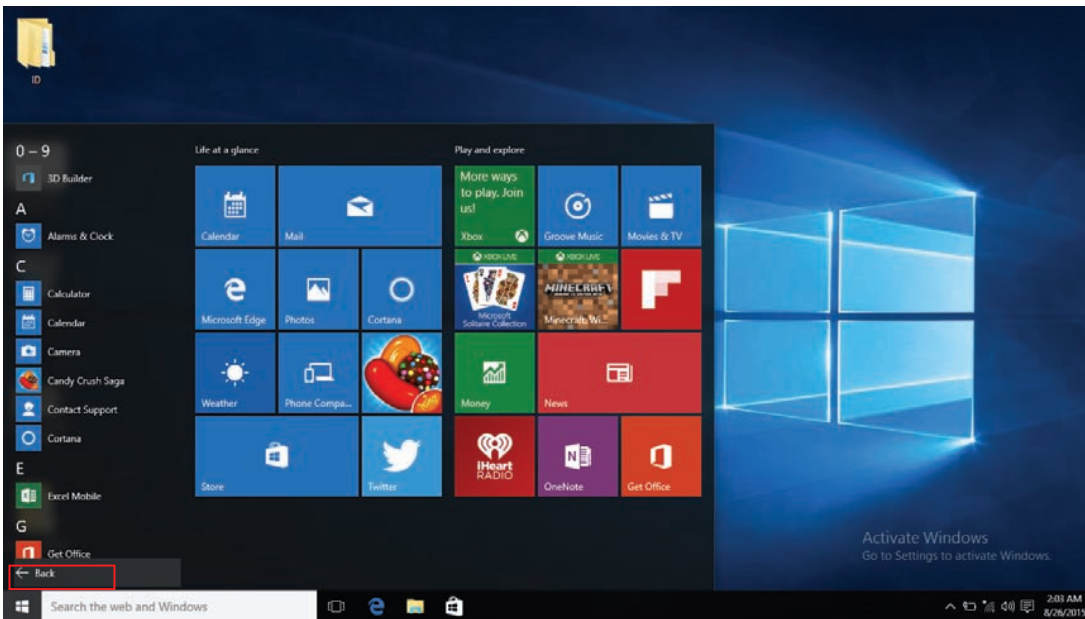

Si dese fijar más programas de aplicaciones en la interfaz de inicio o en la barra de tareas, vea el funcionamiento en la figura que aparece debajo: (1) haga clic en el icono de propiedades; (2) haga clic con el botón derecho del ratón en la aplicación; (3) haga clic en el anclaje para iniciar o en el anclaje para la barra de tareas de la manera siguiente:

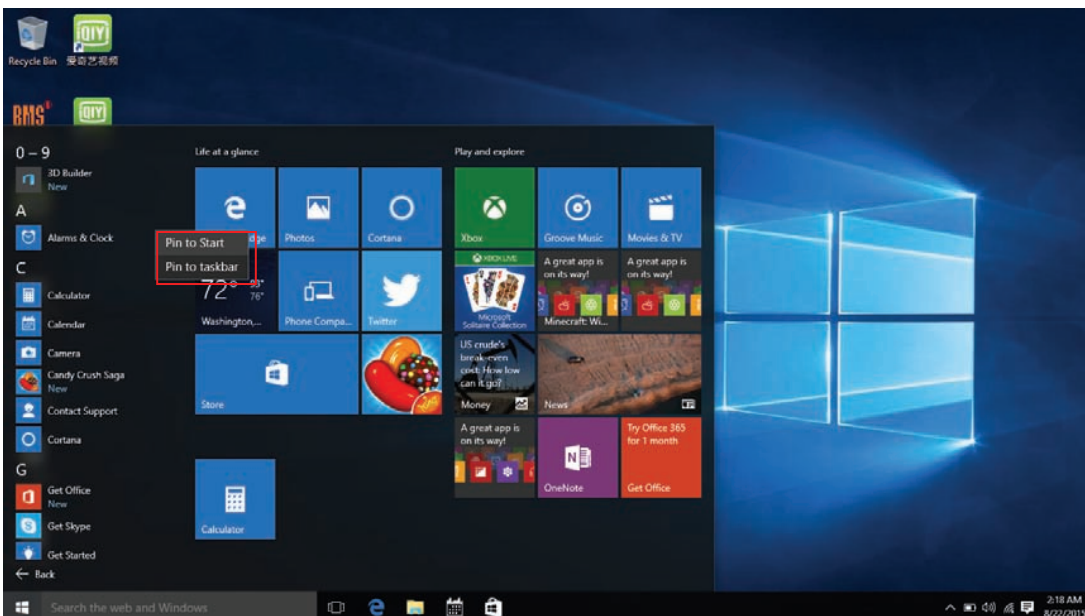

Por el contrario, si desea cancelar o eliminar cierta aplicación en la pantalla de inicio o en la barra de tareas: (1) haga clic con el botón derecho del ratón en la aplicación; (2) haga clic en el botón “Desanclar de inicio” o “Desanclar este programa de la barra de tareas”



## Menú de inicio

Bajo el modo PC, pulse el icono Inicio; aparecerá el menú de Inicio.

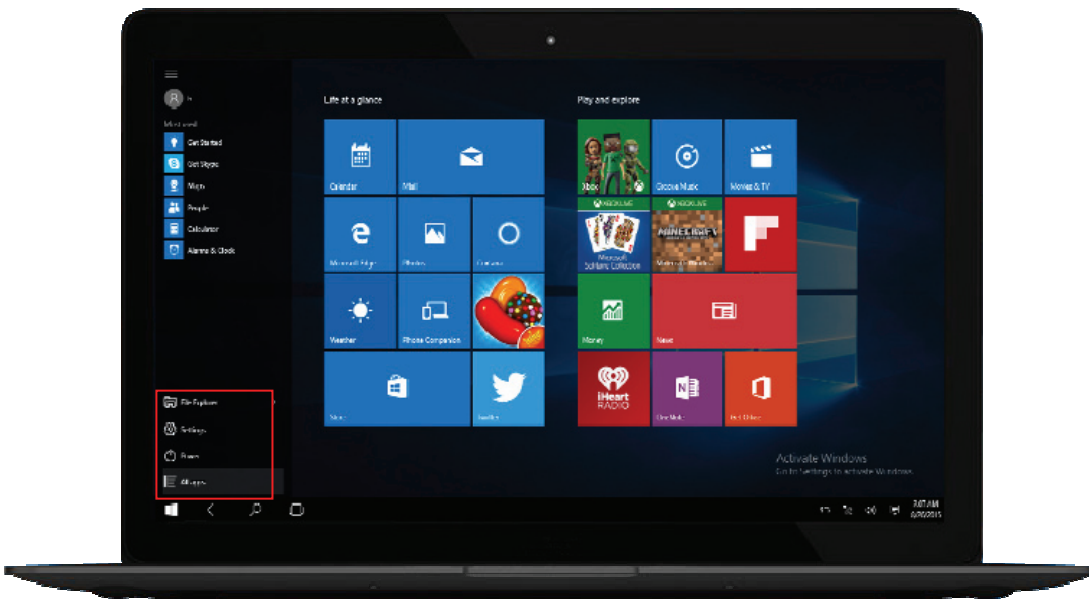

Explorador de archivos, Configuración, Alimentación y Todas las aplicaciones



Power

Puede Retardar/Cerrar/Reiniciar el aparato.



File Explorer

Le permite buscar los archivos y programas de aplicaciones en el aparato.



Settings

Le permite configurar el aparato.



All apps

Muestra la aplicaciones instaladas.

### Menú buscar

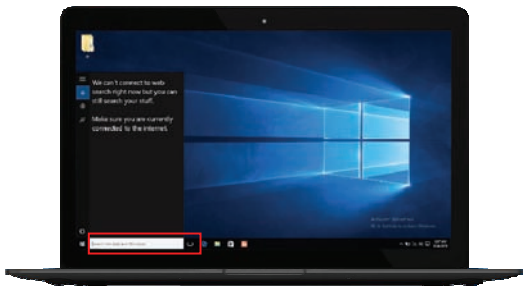

### Centro de acciones

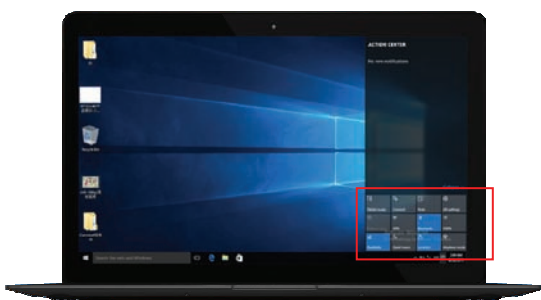

### Menú de inicio



El Centro de acciones es un centro de notificación que asimismo permite configuraciones rápidas como modo, Wi-Fi, Bluetooth etc.



### 3. Conexión a Internet

- a. Seleccione el icono wifi  situado en la esquina inferior derecha de la pantalla; verá lo siguiente:

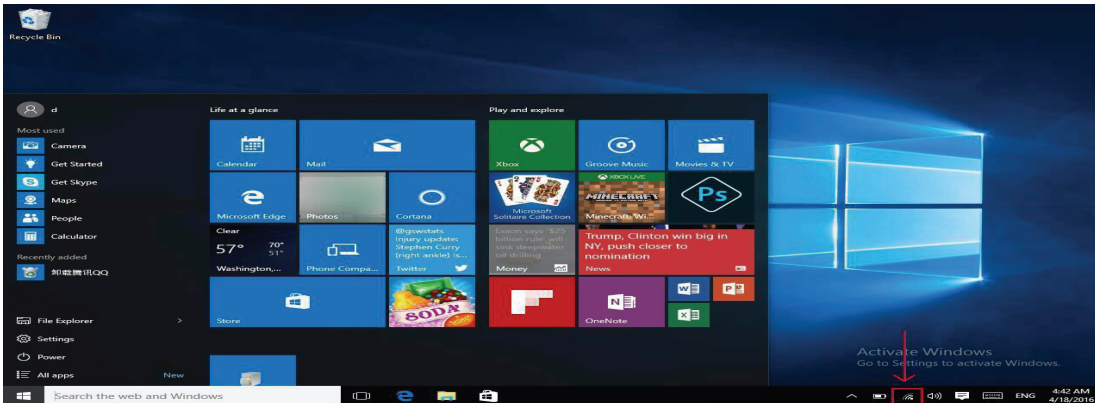

- b. Seleccione una de las wifi; introduzca la contraseña y haga clic en siguiente; verá lo siguiente:



- c. Posteriormente, el sistema de conectará de forma automática, conectándose con éxito tal y como aparece debajo:



#### 4. Interfaz de funcionamiento multitarea

Si hace clic en Ver tareas, se mostrarán las aplicaciones en funcionamiento. Puede cambiar entre aplicaciones.

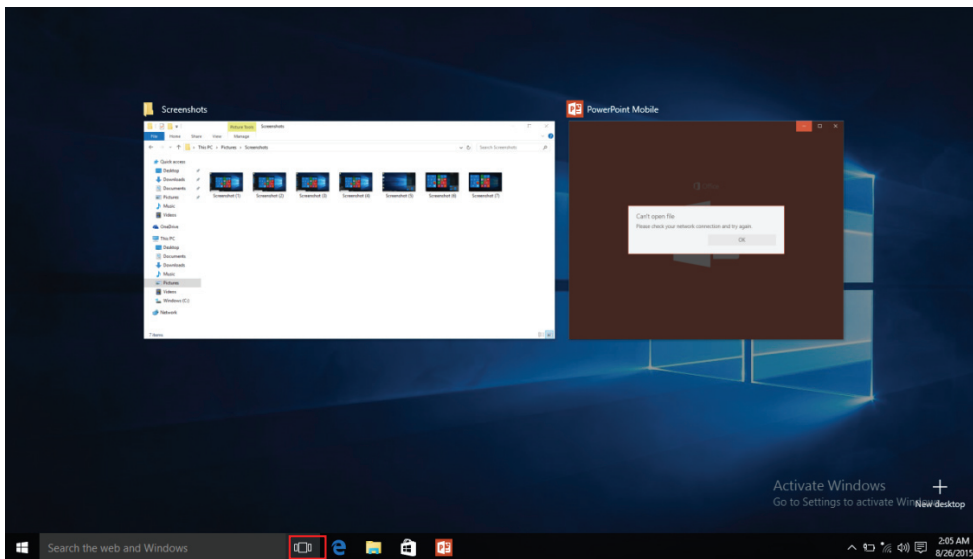

#### 5. Funciones básicas

Retardo, Cierre y Reinicio

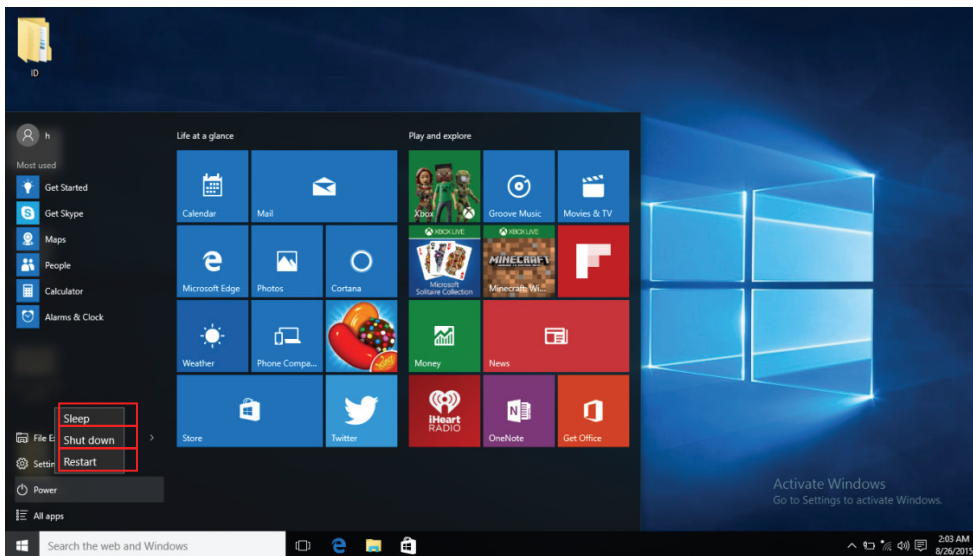



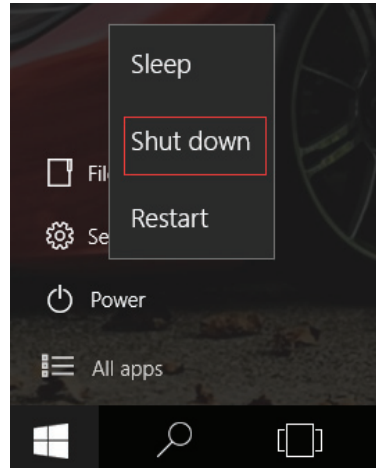
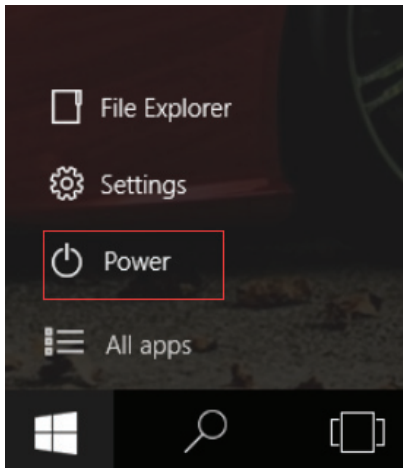

## 6. Especificaciones

Por favor, visite [www.denver-electronics.com](http://www.denver-electronics.com), para obtener la última información sobre el producto. El diseño, las especificaciones y el manual están sujetos a cambio sin previo aviso.

CPU	1,83GHz QUAD CORE
RAM	2GB DDR3
Almacenamiento	Memoria flash de 32GB integrada; ranura para tarjeta micro SD de almacenamiento (máximo compatible de 32GB)
Pantalla	10,1" LCD -Panel(1024x600)
Red Wi-Fi IE	IEEE 802.11 b/g/n
Salida de audio	Auricular de 3,5mm
Interfaz del PC	USB 2.0 de alta velocidad
Características adicionales	Micrófono integrado Cámara (Delantera 0,3MP) 2 altavoces de 1W, salida HDMI y Bluetooth
Sistema operativo	Windows 10
Alimentación	Batería de iones de litio recargable con una potencia de 4000mAh Adaptador de alimentación (CC 5V, 2,5A)

**DENVER**<sup>®</sup>  
www.denver-electronics.com



Los equipos eléctricos y electrónicos, y las pilas o baterías incluidas, contienen materiales, componentes y sustancias que pueden ser perjudiciales para su salud y para el medio ambiente, si el material de desecho (equipos eléctricos y electrónicos y baterías) no se manipula correctamente.

Los equipos eléctricos y electrónicos, y las pilas o baterías incluidas, llevan un símbolo de un cubo de basura cruzado por un aspa, como el que se ve a continuación. Este símbolo indica que los equipos eléctricos y electrónicos, y sus pilas o baterías, no deberían ser eliminados con el resto de basura del hogar, sino que deben eliminarse por separado.

Como usuario final, es importante que usted remita las pilas o baterías usadas al centro adecuado de recogida. De esta manera se asegurará de que las pilas y baterías se reciclan según la legislación y no dañarán el medio ambiente.

Todas las ciudades tienen establecidos puntos de recogida, en los que puede depositar los equipos eléctricos y electrónicos, y sus pilas o baterías gratuitamente en los centros de reciclaje y en otros lugares de recogida, o solicitar que sean recogidos de su hogar. Puede obtener información adicional en el departamento técnico de su ciudad.

1. Rango de funcionamiento de la Gama de frecuencia: wifi : 2412-2472MHz , BT:2402-2480MHz
2. Potencia de salida máxima: wifi:12.48dBm/ BT:3dBm

Por la presente, Inter Sales A/S declara que el tipo de equipo radioeléctrico NBW-10001N es conforme con la Directiva 2014/53/UE. El texto completo de la declaración UE de conformidad está disponible en la dirección Internet siguiente: <http://www.denver-electronics.com/denver-nbw-10004n/>

Importador:

DENVER ELECTRONICS A/S  
Omega 5A, Soeften  
DK-8382 Hinnerup  
Dinamarca  
[facebook.com/denverelectronics](https://www.facebook.com/denverelectronics)

# DENVER®

## NBW-10004N

Guide de démarrage rapide



## **1. Informations importantes sur la sécurité et la manipulation**

- Ce produit est prévu pour les zones non tropicales à une altitude inférieure à 2 000 mètres, ce qui est indiqué par le symbole ☁ qui se trouve dans les caractéristiques du produit.
- Ne pas laisser tomber, plier, percer, insérer de corps étranger ou placer d'objets lourds sur l'appareil. Les composants fragiles à l'intérieur peuvent être endommagés.
- Ne pas exposer l'appareil à des températures extrêmes de chaleur ou de froid, ou dans un environnement dans lequel l'air est trop froid, trop chaud, trop humide ou très poussiéreux. Tenir l'appareil à l'abri des rayons du soleil.
- Ne pas utiliser l'appareil dans des champs élevés magnétiques ou électrostatiques.
- Ne pas immerger l'appareil dans l'eau ou le laisser dans un endroit dans lequel il peut se saturer d'eau ou d'autres liquides. Si de l'eau ou un autre liquide entre en contact avec l'appareil, le couper immédiatement, et ne pas le retourner tant qu'il n'est pas complètement sec.
- Ne pas nettoyer l'appareil avec un détergeant ou un produit de nettoyage contenant des produits chimiques ou d'autres liquides en général, pour éviter les dégâts et la corrosion. Si le nettoyage est nécessaire, utiliser un chiffon sec ou du papier toilette.
- Notre compagnie ne sera pas responsable des données perdues en raison d'un dégât intentionnel ou accidentel sur l'appareil, pour la maintenance ou pour d'autres raisons.
- Faites fréquemment des copies de sécurité de vos données importantes pour éviter de perdre des informations importantes.
- Ne pas démonter ou modifier votre appareil. Toutes les réparations internes doivent être effectuées par une installation de réparation ou un technicien agréé. Essayer d'ouvrir ou de modifier votre appareil annulera la garantie.
- Le remplacement de la batterie interne avec une batterie incompatible ou avec une batterie produite par un fabricant différent peut entraîner une explosion. Ne pas essayer de remplacer la batterie d'origine vous-même. Contacter une installation de réparation ou un technicien agréé.

## 2. Disposition et fonction des touches de l'appareil

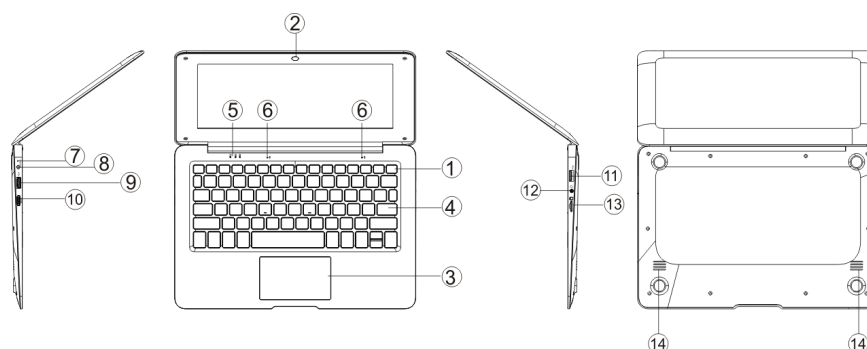

1. Touche Alimentation : Appuyer pour démarrer ou arrêter l'appareil.  
Vous pouvez aussi laisser l'appareil se mettre en veille, ou le réactiver de la veille avec cette touche.
2. Caméra avant : prendre des photos ou des vidéos.
3. Pavé tactile : Cet appareil peut être utilisé directement.
4. Clavier : l'appareil peut être utilisé directement.
5. Indicateurs : 1 - indicateur de charge, rouge en chargement avec l'adaptateur de connexion ;  
2 - voyant vert quand l'indicateur de verrouillage de capots indique verrouillés ;  
3 - verrouillage des numéros.
6. Microphone : il peut transmettre des signaux audio à l'appareil en fonctionnement.
7. Indicateur de charge : voyant rouge quand l'adaptateur est branché
8. Base de chargement CC : n'utiliser exclusivement qu'un chargeur 5V/2,5 A inclus.
9. Interface USB : Vous pouvez insérer directement un disque U, une souris et un clavier.
10. Interface mini HDMI : Interface multimédia de haute-définition.
11. Interface USB : Vous pouvez insérer directement un disque U, une souris et un clavier.
12. Prise casque : Cette fiche peut transmettre des signaux audio aux hauts-parleurs ou au casque.
13. Fente de carte Micro SD : fente de lecteur de carte à mémoire incorporée compatible au format Micro SD.
14. Haut-parleurs : le haut-parleur incorporé vous laisse entendre le son du travail sans appareils supplémentaire connecté.

### Comme installer le langage du système

Le langage affiché est celui que Windows utilise dans les assistants, les boîtes de dialogues, les menus, les thèmes d'Aide et Support, et les autres éléments dans l'interface d'utilisateur. Certains langages d'affichage sont installés par défaut, et d'autres vous demandent d'installer des fichiers de langages supplémentaires. Quand vous changez le langage d'affichage, il est changé pour le compte de l'utilisateur, mais il n'est pas changé dans l'écran d'Accueil.

1. Ouvrez les options Régionales et de Langage en cliquant **Start** , puis **Panneau de commande**, puis **Horloge, Langue, et Région**, puis **Options régionales et langue**.
2. Cliquer le tabulateur **de Claviers et de langues**.
3. Dans **Langage d'affichage**, choisissez une langue dans la liste puis cliquez sur **OK**.

## Introduction au Bureau

Image de démarrage de Windows 10 : Sur l'écran de démarrage, vous pouvez voir de nombreux programmes fixés sur l'image. Ces programmes d'application sont affichés sous la forme « d'aimants ». Tant que vous cliquez dessus, vous pouvez les visiter facilement.

Vous devez introduire votre compte Microsoft avant que le programme d'application ne fonctionne complètement.



## Introduction à l'interface d'appli

En-dehors des programmes d'application déjà fixés sur l'écran de démarrage, vous pouvez aussi démarrer d'autres programmes d'application, comme sur les autres programmes d'application liés à l'appareil.

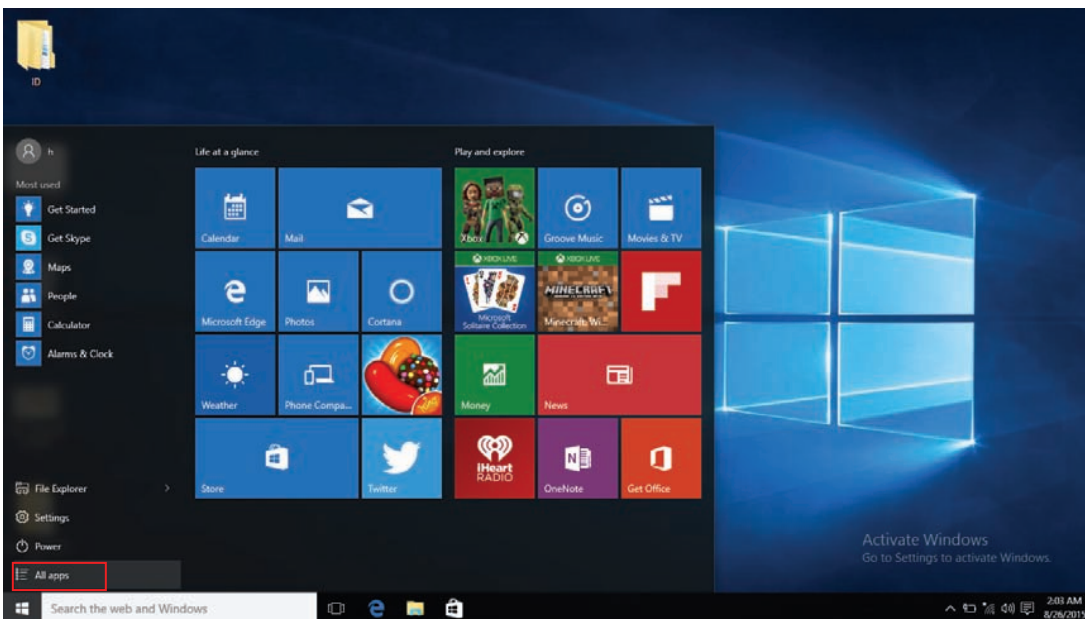



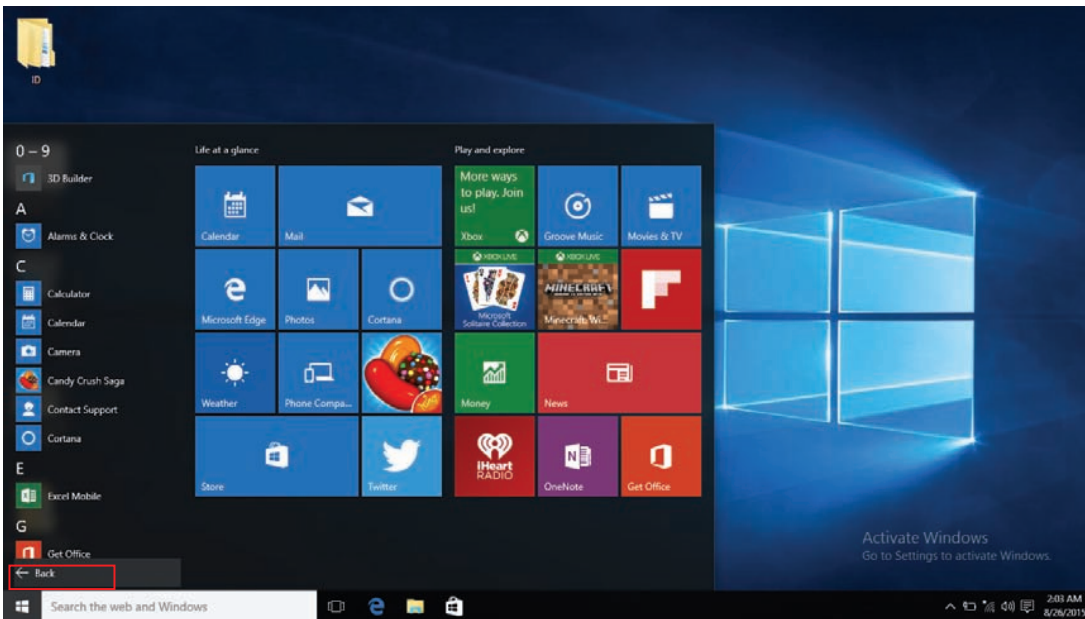

Si vous voulez mettre plus de programmes d'application sur l'interface de démarrage ou sur la barre de tâches, voir l'opération dans la figure ci-dessous, (1) Cliquer l'icône de propriété ; (2) Cliquez droit l'application ; (3) cliquez l'épingle pour démarrer ou l'épingle de la barre de tâches, comme suit :

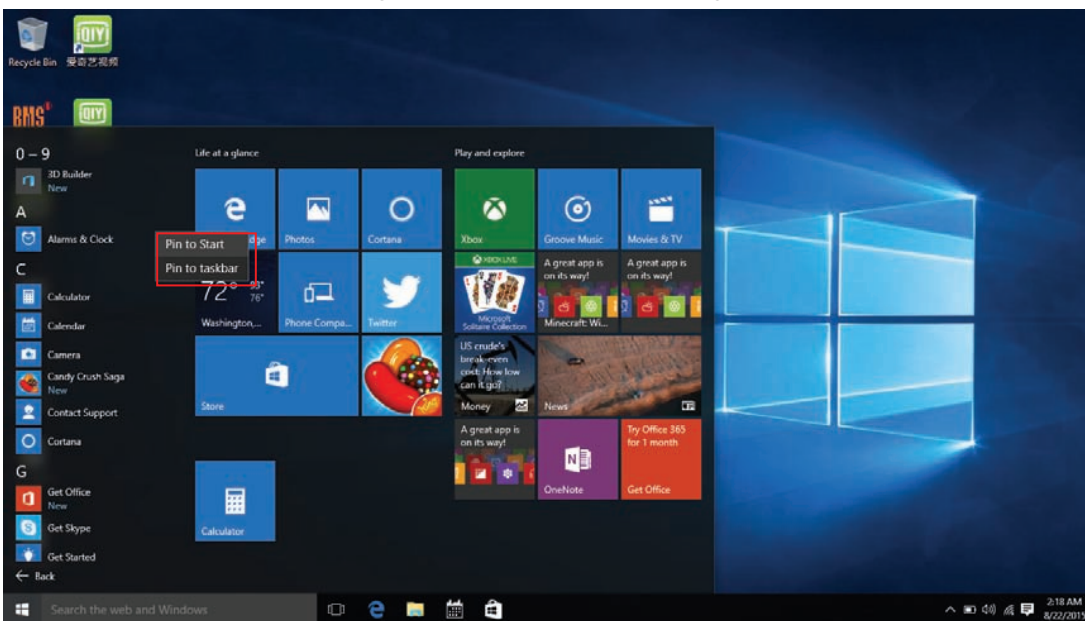

A l'inverse, si vous voulez annuler ou supprimer une certaine application sur l'écran de démarrage ou sur la barre de tâches, (1) Cliquez droit l'application ; (2) Cliquez « Enlever de démarrage » ou « Enlever ce programme de la barre de tâches »



## Menu de démarrage

En mode PC, appuyer sur l'icône Start, Start Menu apparaît.

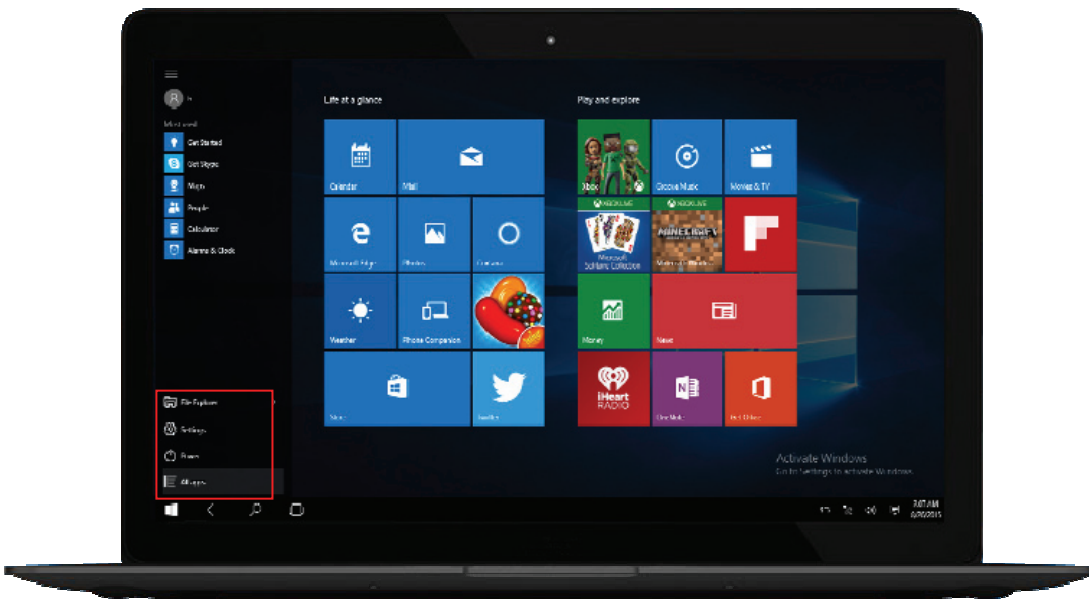

Explorer, Paramètres, Alimentation, et Toutes les applis

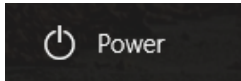

Peut mettre l'appareil en Veille/Fermer/Redémarrer.

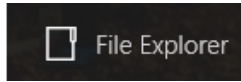

Peut vous laisser chercher les fichiers et les programmes d'application dans l'appareil.

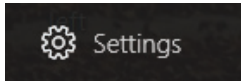

Peut vous laisser paramétrer l'appareil.

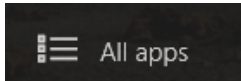

Montre les applis installées.

### Menu Chercher

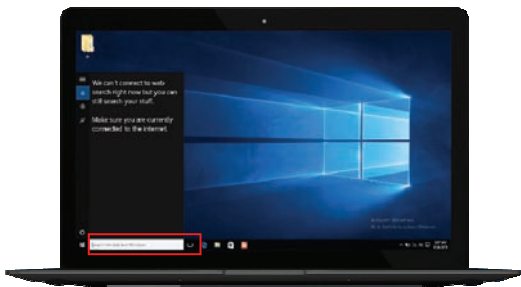

### Centre d'Action

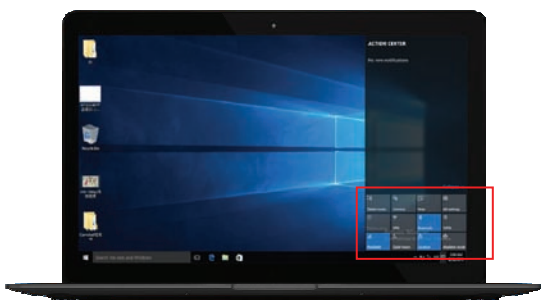

### Menu de démarrage

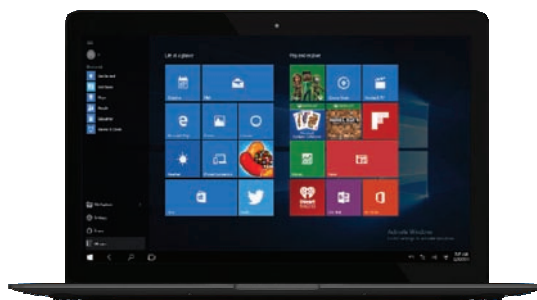

Action Center est un centre de notification qui vous permet de paramétrer rapidement comme le mode, la Wifi, Bluetooth, etc.

### 3. Connexion à Internet

a. Sélectionnez l'icône Wifi  dans le coin droit en bas de l'écran, vous voyez ceci :

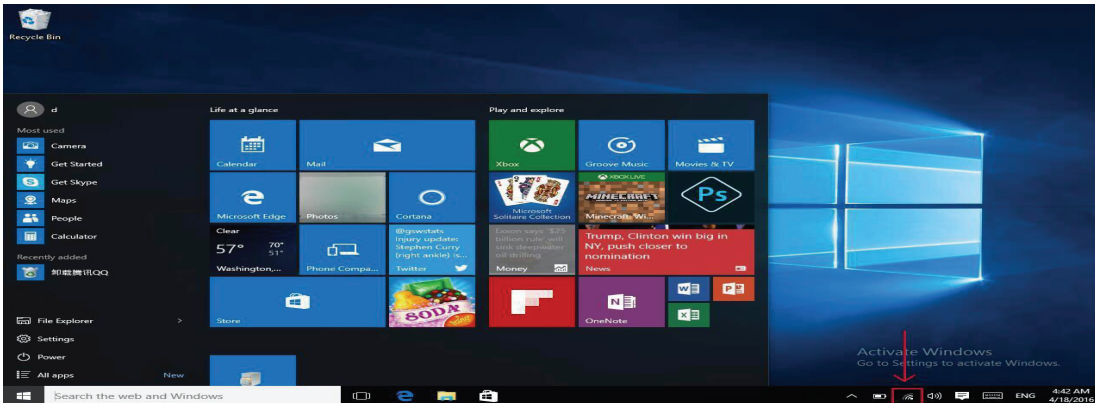

b. Sélectionner une des Wifi, entrer le mot de passe, cliquer Suivant, voir ce qui suit :



c. Puis le système se connecte automatiquement, se connectant avec succès comme ci-dessous :





#### 4. Interface de fonctionnement multitâche

Si vous cliquez sur Vue Tâches, les applications en cours seront affichées. Vous pouvez passer d'une application à une autre.

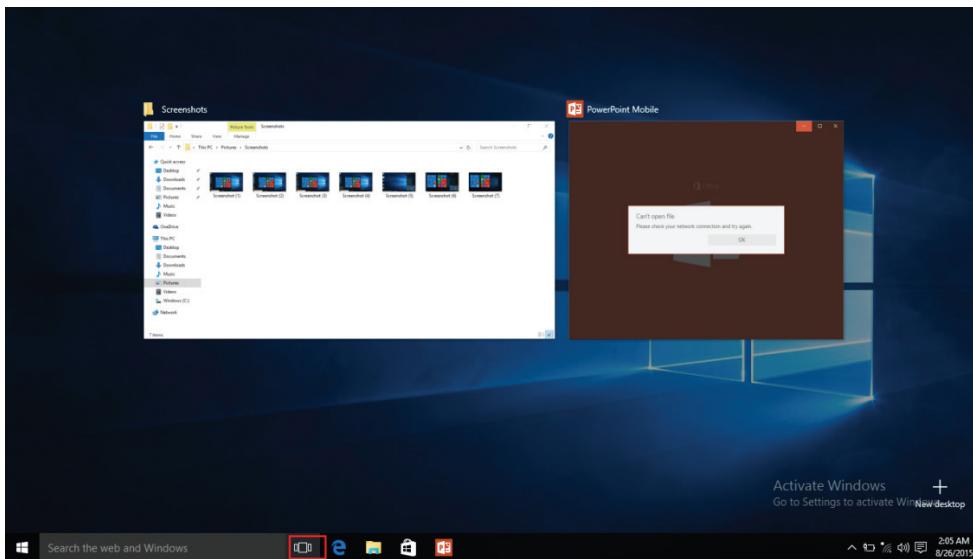

#### 5. Opérations de base

Veille, Arrêt et Redémarrer

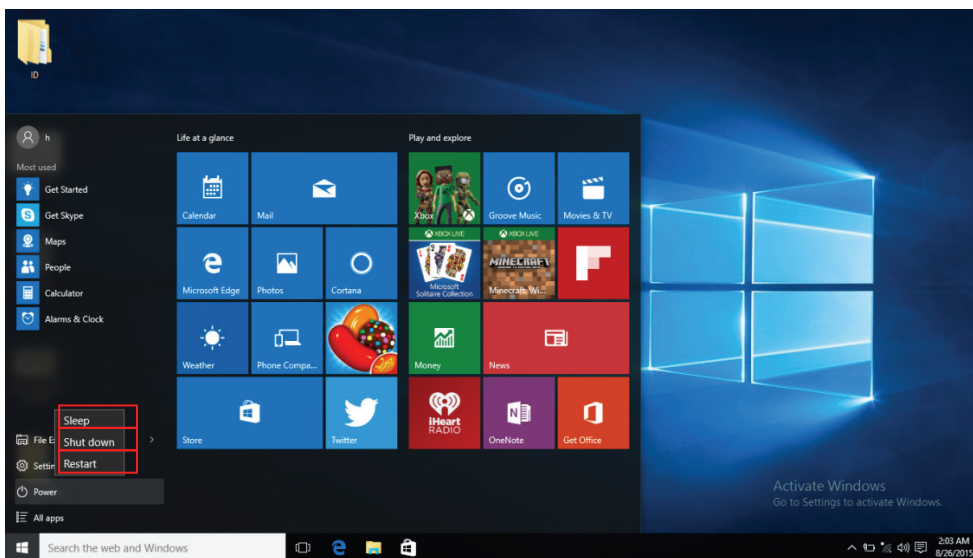

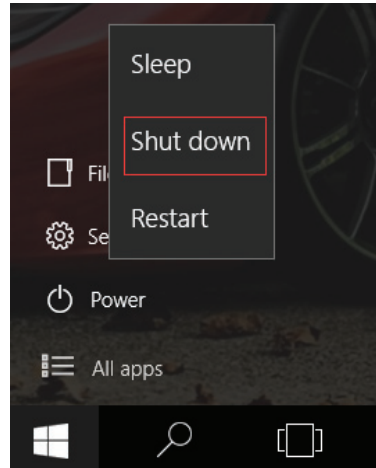
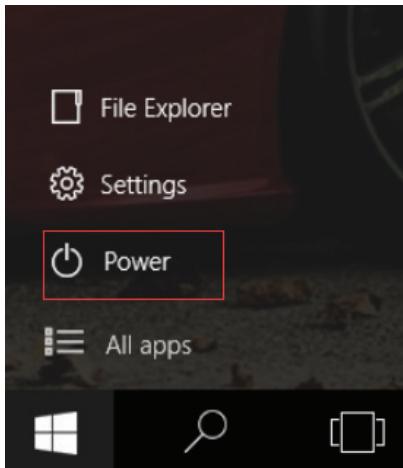

## 6. Spécifications

Visitez [www.denver-electronics.com](http://www.denver-electronics.com) pour avoir les dernières informations sur l'appareil. Le design, les spécifications et le contenu du manuel peuvent être modifiés sans préavis.

Processeur	1,83GHz QUAD CORE
Mémoire vive (RAM)	2GB DDR3
Éléments de stockage	mémoire flash 32 Go intégrée ; lecteur de cartes micro SD (jusqu'à 32 Go)
Affichage	Panneau LCD 10,1" (1024 x 600)
Connexion réseau Wi-Fi IE	IEEE 802.11 b/g/n
Sortie audio	Écouteurs/casque 3,5mm
Interface PC	USB 2.0 haute vitesse
Accessoires	Microphone intégré Caméra (Front 0,3MP) Haut-parleur 2 x 1W, sortie HDMI et Bluetooth
Système d'exploitation	Windows 10
Allumer/Éteindre	Piles rechargeable Li-poly de 4000 mAh Adaptateur (5VCC - 2,5A)



**DENVER®**

www.denver-electronics.com



Les appareils électriques et électroniques et les batteries contiennent des matériaux, composants et substances qui peuvent nuire à votre santé et à l'environnement si ces déchets ne sont pas traités de façon appropriée.

Les appareils électriques et électroniques et les batteries sont marqués par le symbole de poubelle avec roulettes et une croix dessus, voir ci-dessous. Ce symbole indique que les appareils électriques et électroniques et les batteries doivent être collectés et jetés séparément des ordures ménagères.

En tant qu'utilisateur final, il est important que vous jetiez les batteries usagées dans des centres de collecte appropriés. En mettant en rebus les batteries pour être recyclées conformément à la réglementation vous contribuez à préserver l'environnement.

Dans toutes les villes existent des points de collecte où les appareils électriques et électroniques et les batteries peuvent y être déposés sans frais pour le recyclage. Vous pouvez obtenir des informations supplémentaires auprès des autorités locales de la ville.

1. Plage des fréquences de fonctionnement : wifi : 2412-2472MHz , BT:2402-2480MHz
2. Puissance de sortie maximale : wifi:12.48dBm/ BT:3dBm

Le soussigné, Inter Sales A/S, déclare que l'équipement radioélectrique du type MT-980T2H est conforme à la directive 2014/53/UE. Le texte complet de la déclaration UE de conformité est disponible à l'adresse internet suivante: <http://www.denver-electronics.com/denver-nbw-10004n/>

Importateur :

DENVER ELECTRONICS A/S

Omega 5A, Soeften

DK-8382 Hinnerup

Denmark

[facebook.com/denverelectronics](https://www.facebook.com/denverelectronics)

# DENVER®

## NBW-10004N

Guia de Início Rápido



## **1. Informações de segurança e manuseamento importantes**

- Este produto é adequado para uso em áreas não tropicais abaixo dos 2.000 metros, indicadas pelo ☁ símbolo localizado nas especificações do produto.
- Não deixar cair, dobrar, furar, inserir objetos estranhos ou colocar objetos pesados sobre o seu dispositivo. Os componentes sensíveis no interior poderão ficar danificados.
- Não expor o dispositivo a temperaturas extremamente baixas ou altas ou a qualquer ambiente onde o ar esteja muito frio, muito quente, muito húmido ou com demasiado pó. Manter o dispositivo afastado da luz solar direta.
- Não usar o dispositivo em campos eletrostáticos e magnéticos fortes.
- Não submergir o seu dispositivo em água nem o deixar em local onde possa ficar saturado com água ou outros líquidos. Caso a água ou outros líquidos entrem em contacto com o dispositivo, desligar o mesmo imediatamente e não o voltar a ligar até secar totalmente.
- Não limpar o dispositivo com detergente ou qualquer produto de limpeza que contenha produtos químicos ou outros líquidos em geral, para evitar causar danos e corrosão. Se for necessário limpar, usar um pano seco ou papel de cozinha.
- A nossa empresa não se responsabilizará pela perda de dados devido a danos intencionais ou acidentais causados no dispositivo, manutenção ou outros motivos.
- Fazer frequentemente uma cópia de segurança dos seus dados importantes para evitar a perda de informações importantes.
- Não desmontar ou modificar o seu dispositivo. Todas as reparações internas têm de ser executadas por um técnico ou centro de reparações autorizado. Tentar abrir ou modificar o seu dispositivo anulará a garantia.
- A substituição da bateria interna por uma bateria incompatível ou produzida por um fornecedor diferente poderá causar uma explosão. Não tentar substituir a bateria original de forma autónoma. Contactar um técnico ou centro de reparações autorizado.

## 2. Layout do dispositivo e funções das teclas

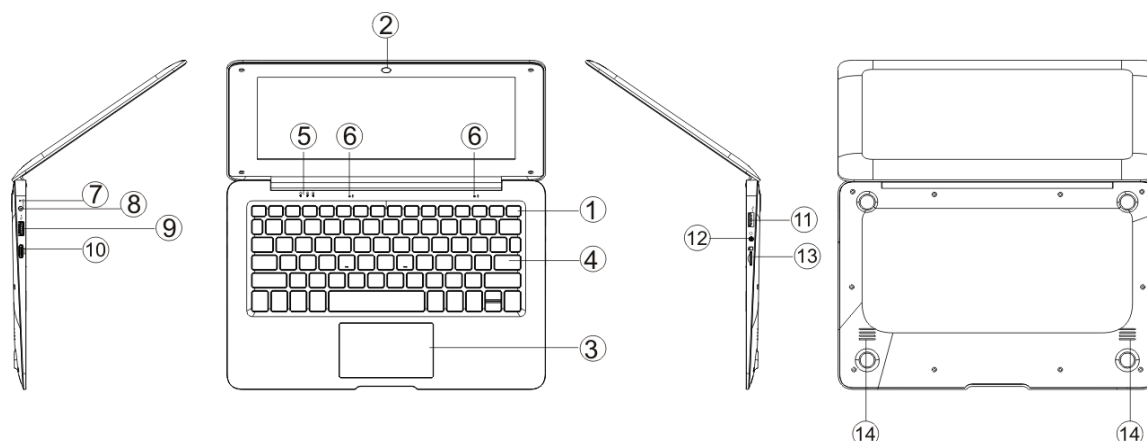

1. Botão de ativação: Premir para iniciar ou encerrar o dispositivo. Também pode deixar o dispositivo entrar em suspensão através deste botão ou despertar a partir do modo de suspensão.
2. Câmera frontal: tira fotografias, grava vídeo.
3. Touchpad: O dispositivo pode ser operado diretamente.
4. Painel do teclado: o dispositivo pode ser operado diretamente.
5. Indicadores: 1 indicador de carga, vermelho quando a carregar por adaptador de ligação; 2 a luz está verde quando o indicador de Maiúsculas está ativado; 3 significa Bloqueio numérico.
6. Microfone: pode transmitir sinais de áudio para um dispositivo em funcionamento.
7. Indicador de carga: luz vermelha quando liga o adaptador à tomada
8. Base de carregamento CC: usar o carregador 5V / 2.5A incluído.
9. Interface USB: Pode inserir diretamente disco U, rato, e teclado.
10. Interface Mini-HDMI: Interface de Multimédia de alta definição.
11. Interface USB: Pode inserir diretamente disco U, rato, e teclado.
12. Tomada de auscultador: Este dispositivo de tomada pode transmitir sinais de áudio para as colunas ou auriculares.
13. Entrada de cartão Micro SD: entrada de leitor de cartão de memória integrado que suporta formato Micro SD.
14. Colunas: as colunas integradas permitem-lhe ouvir o som de trabalho sem dispositivos adicionais ligados.

### Como definir o idioma do sistema

O idioma de apresentação é o idioma que o Windows usa em assistentes, caixas de diálogo, menus, tópicos de ajuda e apoio, e outros itens na interface do utilizador. Alguns idiomas de apresentação estão instalados por predefinição, e outros pedem-lhe para instalar ficheiros de idioma adicionais. Quando alterar o idioma de apresentação, é alterado para a sua conta de utilizador e não é alterado no ecrã de boas-vindas.

1. Abrir as Opções Regionais e de Idioma clicando no botão **Iniciar** , clicar em **Painel de controlo**, clicar em **Relógio, Idioma, e Região**, e depois clicar em **Opções Regionais e de Idioma**.

2. Clicar no separador **Teclados e Idiomas**.
3. Em **Idioma de apresentação**, escolher o idioma a partir da lista e depois clicar em **OK**.

### Introdução ao Ambiente de Trabalho

Imagem de início do Windows 10: No ecrã de início, pode ver muitos programas fixos na imagem. Estes programas de aplicação são apresentados na forma de “íman”. Se clicar neles, poderá facilmente visitá-los.

Necessita de iniciar sessão na sua conta Microsoft antes de o programa de aplicação ser totalmente executado.

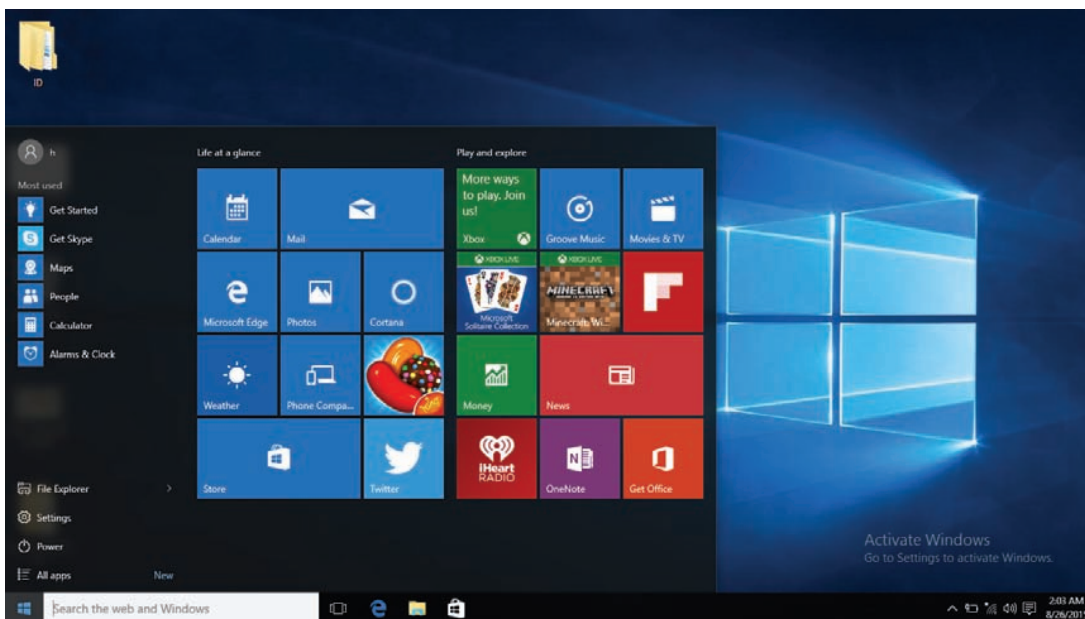

### Introdução à Interface da aplicação

Além dos programas de aplicação já fixados no ecrã inicial, pode ainda iniciar outros, em todos os programas de aplicação, tais como outros de softwares associadas ao dispositivo.

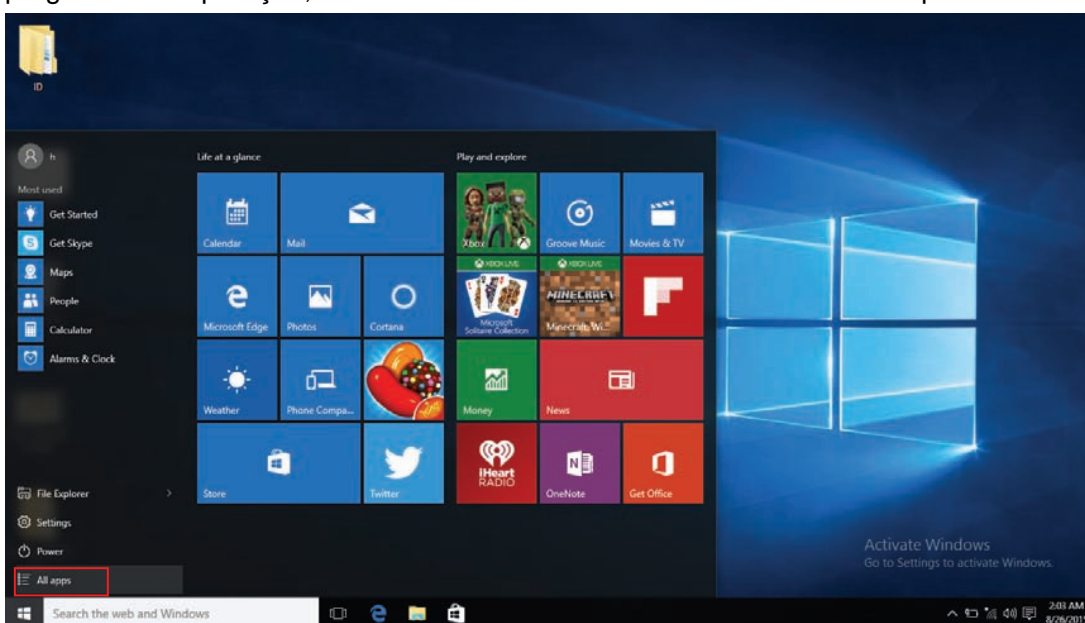



Se pretender fixar mais programas de aplicação na interface de início ou na barra de tarefas, consultar a operação na figura abaixo, (1) Clicar no ícone de propriedades (2) Clicar com o botão direito do rato na aplicação (3) Clicar em Fixar no início ou em Fixar na barra de tarefas, da seguinte forma:

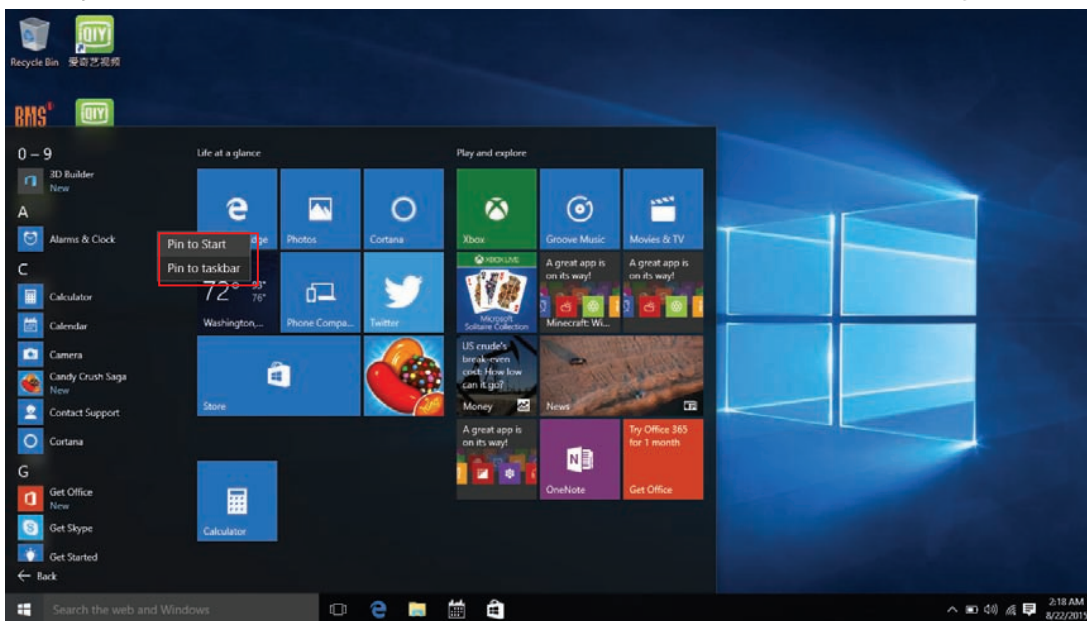

Por outro lado, se pretender cancelar ou eliminar uma determinada aplicação no ecrã de início ou na barra de tarefas, (1) Clicar com o botão direito do rato na aplicação, (2) Clicar em "Remover do Início" ou em "Remover este programa da barra de tarefas"





## Menu de Início

No modo PC, premir o ícone Iniciar, aparecerá o Menu Iniciar.

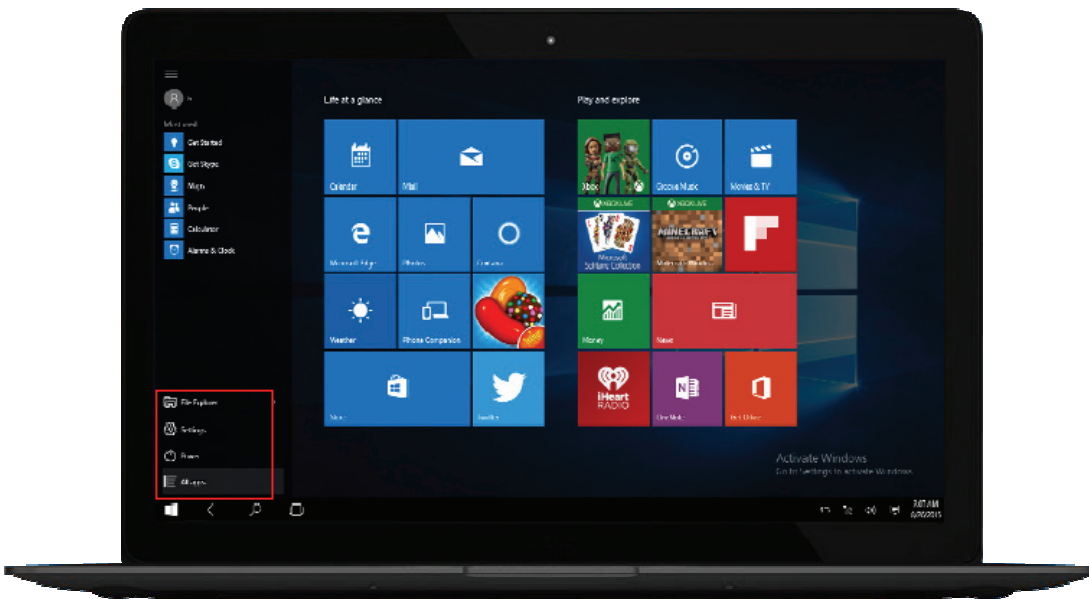

Explorador de Ficheiros, Definições, Energia e Todas as aplicações

Power

Pode Suspender/Desligar/Reiniciar o dispositivo.

File Explorer

Pode permitir-lhe procurar ficheiros e programas de aplicação no dispositivo.

Settings

Pode permitir-lhe configurar o dispositivo.

All apps

Mostra aplicações instaladas.

### Menu Procurar

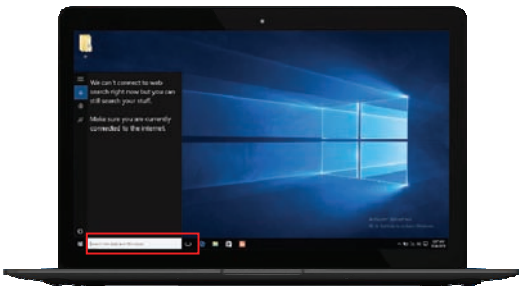

### Centro de Ação

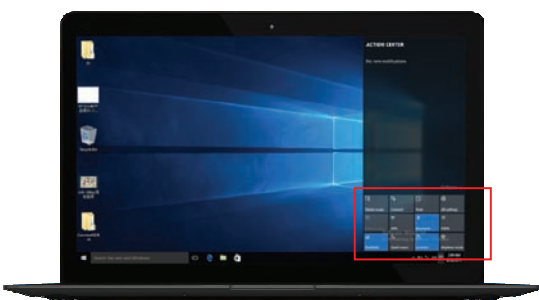

### Menu de Início



Centro de Ação é um centro de notificação que também permite definições rápidas como modo, Wi-Fi, Bluetooth etc.

### 3. Ligar à Internet

a. Selecionar o ícone wifi  no canto inferior direito do ecrã, visualizar o seguinte:

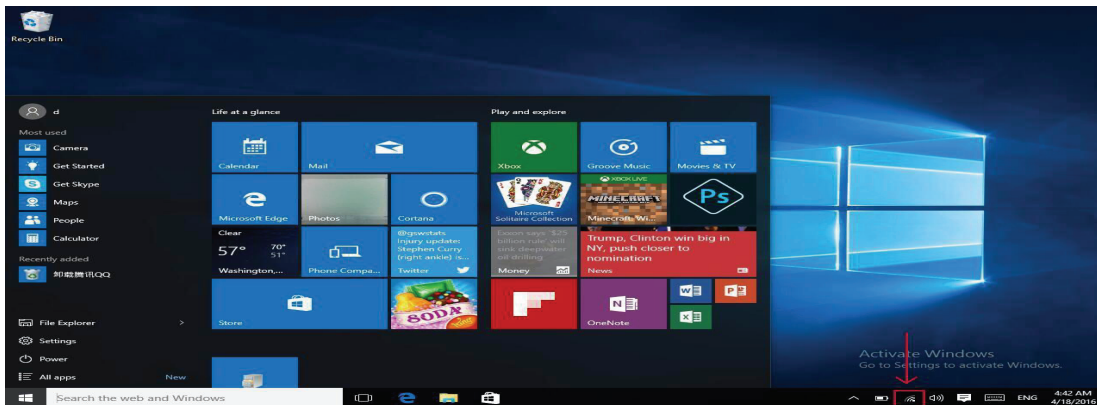

b. Selecionar uma das redes Wi-Fi, introduzir a palavra-passe, clicar em seguinte e visualizar o seguinte:



c. Em seguida, o sistema ligará automaticamente, ligando com êxito como abaixo:



#### 4. Interface de funcionamento de multitarefas

Se clicar na Vista de Tarefas, as aplicações em execução serão apresentadas. Pode alternar entre aplicações.

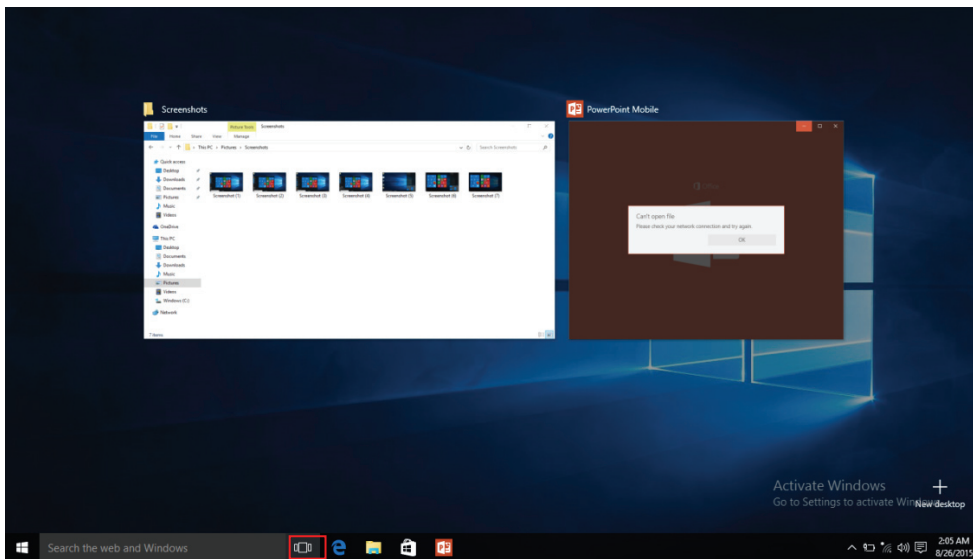

#### 5. Operações Básicas

Suspender, Encerrar e Reiniciar

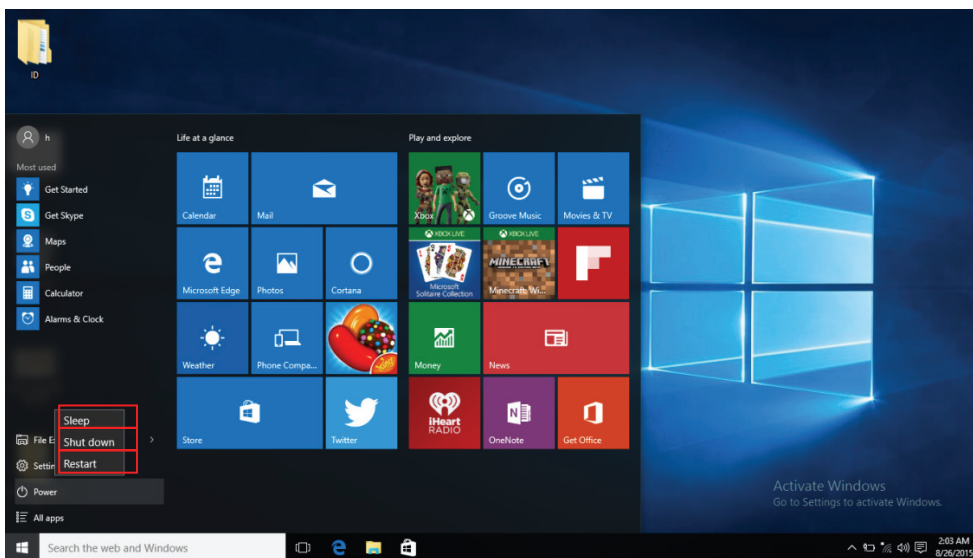

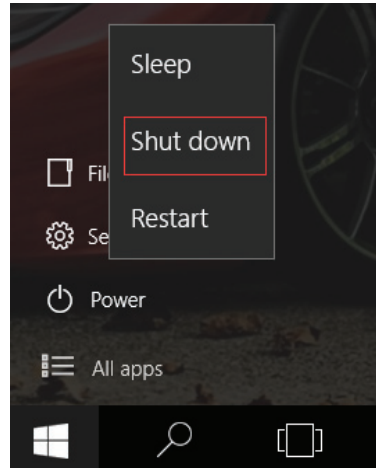
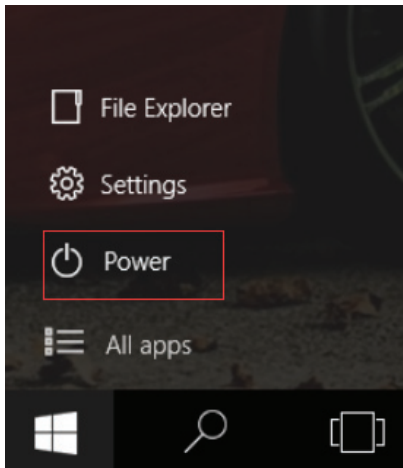

## 6. Especificações

Deve visitar [www.denver-electronics.com](http://www.denver-electronics.com) para obter as informações mais recentes do produto. Design, especificações e manual estão sujeitos a alterações sem aviso prévio.

CPU	1,83GHz QUAD CORE
RAM	2GB DDR3
Armazenamento	Flash de 32GB incorporado; Entrada de cartão de memória micro SD (máx. de 32GB suportado)
Ecrã	Painel LCD 10.1" (1024x600)
Funcionamento de Rede IE Wi-Fi	IEEE 802.11 b/g/n
Saída de Áudio	Auscultadores 3,5mm
Interface PC	USB 2.0 alta velocidade
Características Adicionais	Microfone incorporado Câmara (Frontal 0,3 MP) 2x altifalantes de 1W, saída HDMI e Bluetooth
Sistema Operativo	Windows 10
Alimentação	Bateria recarregável de Lítio-polímero com 4000mAh de potência Adaptador de Alimentação (CC de 5V, 2,5A)

# DENVER

www.denver-electronics.com



Equipamentos elétricos e eletrônicos, bem como as pilhas que os acompanham, contêm materiais, componentes e substâncias que podem ser perigosos para a sua saúde e para o meio ambiente, caso os materiais usados (equipamentos elétricos e eletrônicos deitados fora, incluindo pilhas) não sejam eliminados corretamente.

Os equipamentos elétricos e eletrônicos, bem como as pilhas, vêm marcados com um símbolo composto de um caixote do lixo e um X, como mostrado abaixo. Este símbolo significa que os equipamentos elétricos e eletrônicos, bem como as pilhas, não devem ser eliminados em conjunto com o lixo doméstico, mas separadamente.

Como utilizador final, é importante que envie as suas pilhas usadas para uma unidade de reciclagem adequada. Assim, certamente as pilhas serão recicladas de acordo com a legislação e o meio ambiente não será prejudicado.

Todas as cidades possuem pontos de recolha específicos, onde os equipamentos elétricos e eletrônicos, bem como as pilhas, podem ser enviados gratuitamente para estações de reciclagem e para outros locais de recolha ou recolhidos na sua própria casa. O departamento técnico da sua cidade disponibiliza informações adicionais quanto a isto.

1. Alcance operacional da frequência: wifi : 2412-2472MHz , BT:2402-2480MHz
2. Potência de saída máxima: wifi:12.48dBm/ BT:3dBm

O(a) abaixo assinado(a) Inter Sales A/S declara que o presente tipo de equipamento de rádio NBW-10001N está em conformidade com a Diretiva 2014/53/UE. O texto integral da declaração de conformidade está disponível no seguinte endereço de Internet: <http://www.denver-electronics.com/denver-nbw-10004n/>

Importador:  
DENVER ELECTRONICS A/S  
Omega 5A, Soefthen  
DK-8382 Hinnerup  
Dinamarca  
[facebook.com/denverelectronics](https://www.facebook.com/denverelectronics)



# DENVER®

## NBW-10004N

Snelstartgids



## 1. Belangrijke veiligheid- en gebruiksinformatie

- Dit product is geschikt voor gebruik in niet-tropische klimaten lager dan 2.000 meter, wat wordt aangegeven door het symbooltje ☁ in de productspecificaties.
- Het apparaat niet laten vallen, buigen of doorprikken, steek er geen vreemde voorwerpen in en plaats er geen zware voorwerpen op. De interne onderdelen zijn gevoelig en kunnen beschadigd raken.
- Stel het apparaat niet bloot aan extreem lage of hoge temperaturen of aan enigerlei omgevingen waar de lucht te koud, te heet, te vochtig of te stoffig is. Stel het apparaat niet bloot aan direct zonlicht.
- Stel het apparaat niet bloot aan krachtige magnetische en elektrostatische velden.
- Dompel uw apparaat nooit in water en laat deze nooit achter op een plek het verzadigd kan raken met water of andere vloeistoffen. In het geval dat water of andere vloeistoffen in contact zijn gekomen met het apparaat, dient u deze onmiddellijk uit te schakelen en te wachten totdat het apparaat volledig is gedroogd voordat u deze weer inschakelt.
- Reinig het apparaat nooit met afwasmiddel of andere reinigingsproducten die chemicaliën bevatten of andere vloeistoffen die beschadiging of corrosie kunnen veroorzaken. Als het apparaat moet worden gereinigd, dient u een droog doekje of keukenrol te gebruiken.
- Ons bedrijf kan niet aansprakelijk worden gesteld voor gegevensverlies wegens opzettelijke of accidentele beschadiging aan het apparaat, onderhoud of andere redenen.
- Maak regelmatig een back-up van uw gegevens, zodat u geen belangrijke informatie verliest.
- Uw apparaat nooit demonteren of modificeren. Alle interne reparaties moeten worden uitgevoerd door een geautoriseerd servicecentrum of geautoriseerde technici. De garantie komt te vervallen zodra u probeert uw apparaat te openen of modificeren.
- De interne batterij vervangen door een incompatibele batterij of een batterij geproduceerd door een andere fabrikant kan leiden tot een ontploffing. Probeer de originele batterij niet zelf te vervangen. Neem contact op met een geautoriseerd servicecentrum of geautoriseerde technici.

## 2. Apparaatoverzicht en toetsfuncties

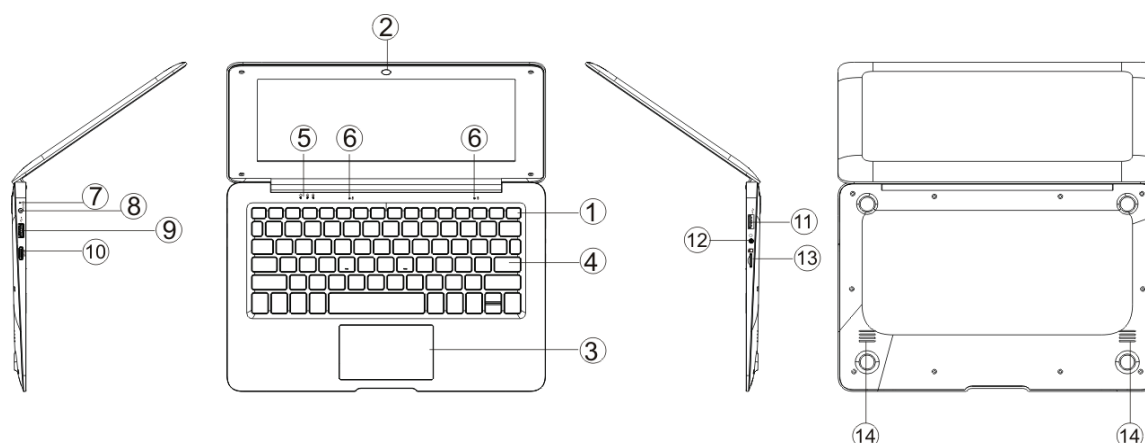

1. Aan/Uit-knop: Indrukken om het apparaat in of uit te schakelen.  
U kunt het apparaat met deze toets ook op stand-by laten schakelen en weer uit stand-by halen.
2. Voorcamera: foto's schieten en video's opnemen.
3. Aanraakpaneel: Om het apparaat direct te bedienen.
4. Toetsenbord: Om het apparaat direct te bedienen.
5. Indicators: 1 laadindicator, rood tijdens opladen met de laadadapter;  
2 is het groene lampje wanneer Caps Lock is ingeschakeld;  
3 is Num Lock.
6. Microfoon: om audiosignalen naar een apparaat te sturen.
7. Laadindicator: rood wanneer de adapter is aangesloten.
8. DC-laadbasis: gebruik de meegeleverde 5V / 2,5A lader.
9. USB-interface: U kunt hier direct een U-disk, muis of toetsenbord aansluiten.
10. Mini-HDMI-interface: Hoge-definitie multimedia interface.
11. USB-interface: U kunt hier direct een U-disk, muis of toetsenbord aansluiten.
12. Hoofdtelefoonaansluiting: Dit jack-apparaat kan audiosignalen zenden naar de luidsprekers of naar een hoofdtelefoon.
13. MicroSD-kaartsleuf: ingebouwde geheugenkaartlezer met ondersteuning van het formaat MicroSD.
14. Luidsprekers: de ingebouwde luidspreker laat u de geluiden van uw werk horen zonder de behoefte aan aanvullende aangesloten apparatuur.

### De systeemtaal instellen

De weergavetaal is de taal gebruikt door Windows in instellingprogramma's, dialoogvensters, menu's, Hulp en Ondersteuning, en andere onderwerpen in de gebruikersinterface. Sommige weergavetalen zijn standaard geïnstalleerd en andere vereisen de installatie van aanvullende taalbestanden. Wanneer u de weergavetaal verandert, wordt deze veranderd voor uw gebruikersaccount, maar zal echter onderanderd blijven op het Welkomstscherm.

1. Open Regionale Opties en Taalopties door op **Start** , **Bedieningspaneel, Klok, Taal en Regio** en vervolgens op **Regionale Opties en Taalopties** te klikken.
2. Klik op het tabblad **Toetsenborden en Talen**.

3. Onder **weergavetaal**, kies een taal uit de lijst en klik vervolgens op **OK**.

## Introductie van de desktop

Windows 10 startafbeelding: U kunt op het startscherm vele programma's zien. Deze toepassingen worden weergegeven in de vorm "magnet". U hoeft slechts op deze programma's te klikken om ze te openen.

U dient aan te melden op uw Microsoft account voordat de applicaties volledig activeren.

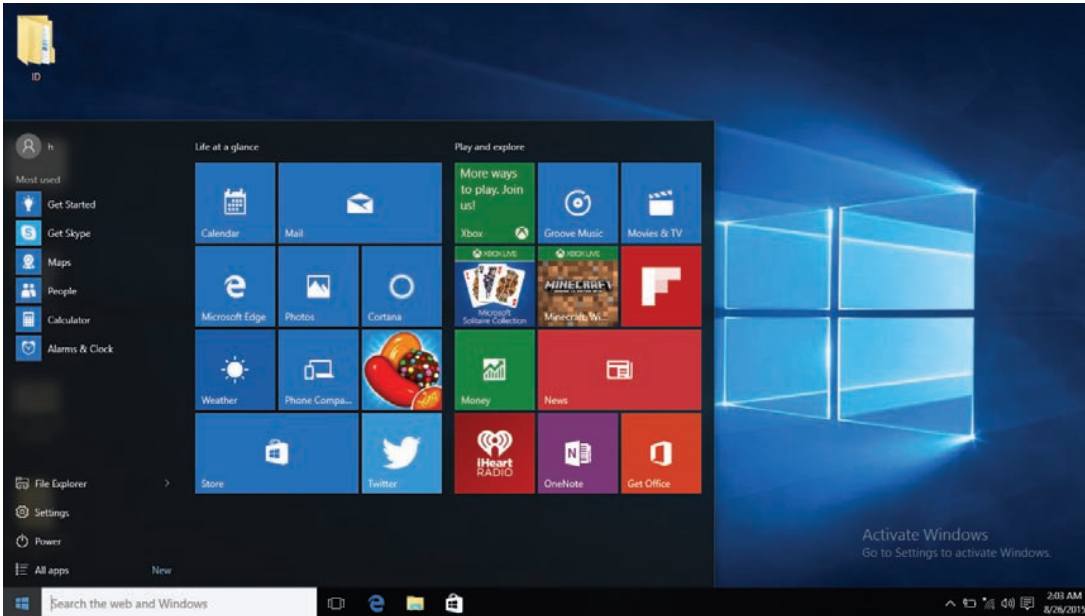

## Introductie van de app interface

Naast de applicaties die al vast op het startscherm staan, kunt u ook andere applicaties starten in alle programma's, zoals softwareprogramma's ondersteund door het apparaat.

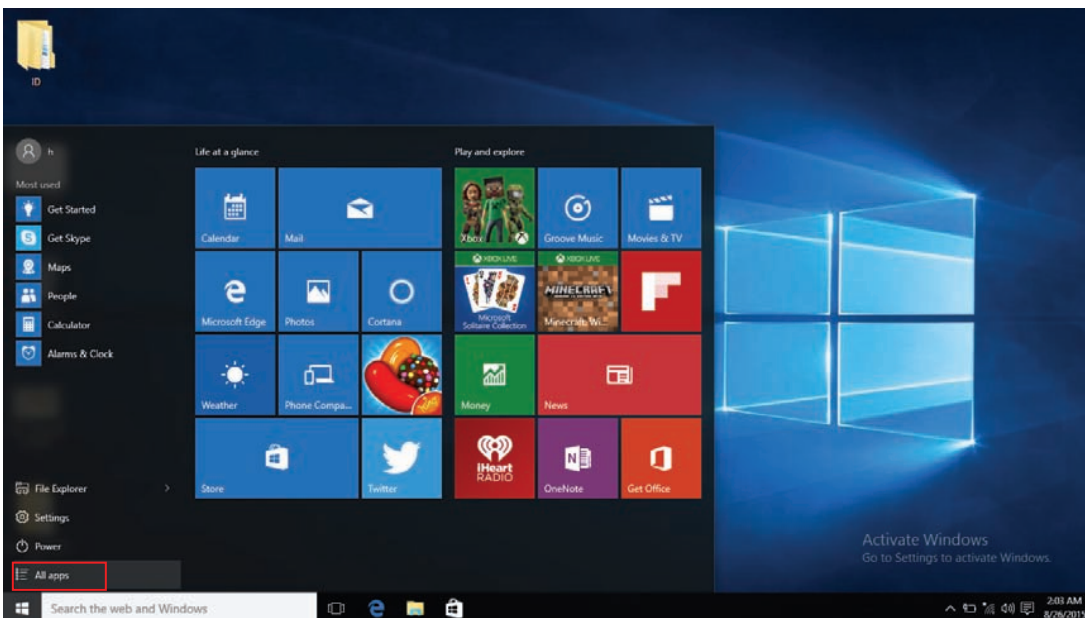

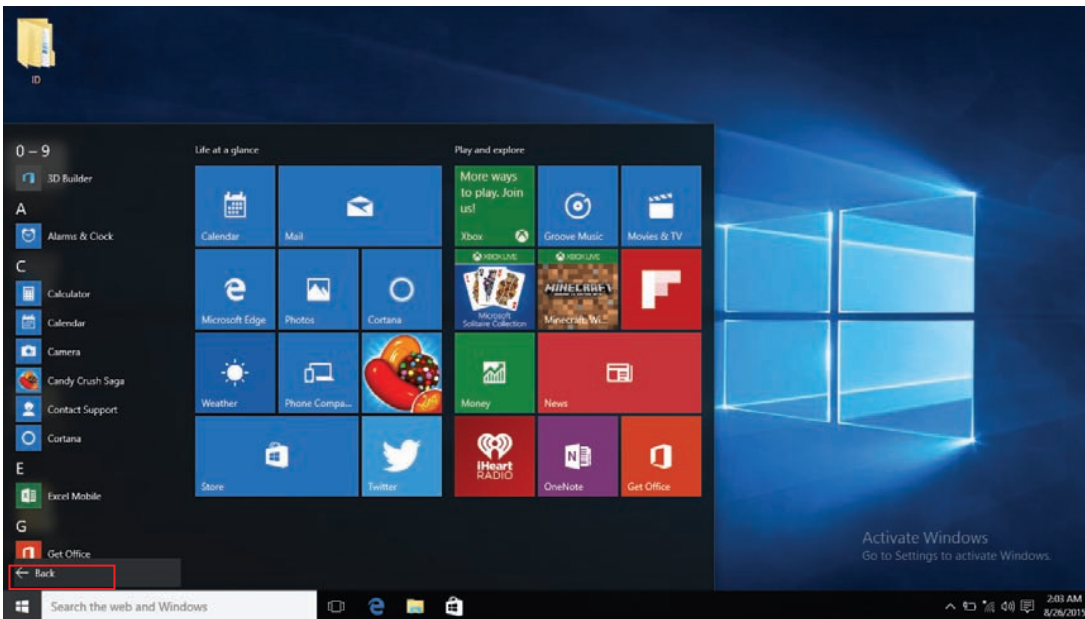

Als u meer applicaties wilt toevoegen aan het startscherm of de taakbalk, zie de handelingen in de figuur hieronder, (1) Klik op het icoontje Eigenschappen (2) Rechtsklik op de applicatie (3) Klik op de Pin om te starten of toe te voegen aan de taakbalk, zie hieronder:

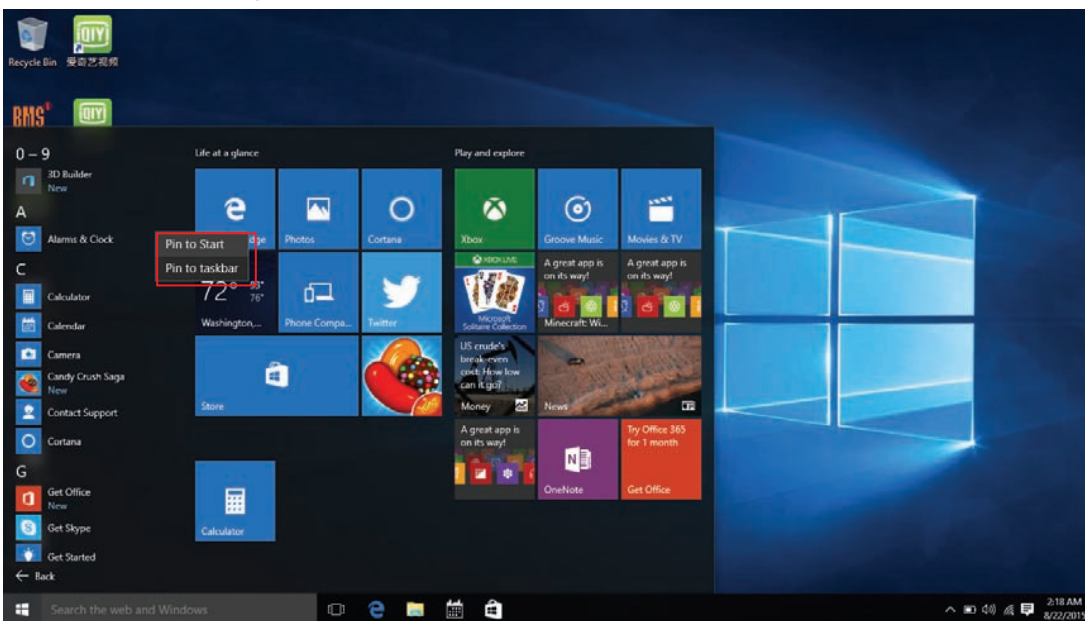

U kunt een bepaalde applicatie in het startscherm of op de taakbalk ook annuleren of wissen, (1) Rechtsklik op de applicatie, (2) Klik op "Verwijderen uit startscherm" of "Verwijder dit programma uit de taakbalk"





## Startmenu

Druk in PC-modus op het Starticoontje om het Startmenu te openen.

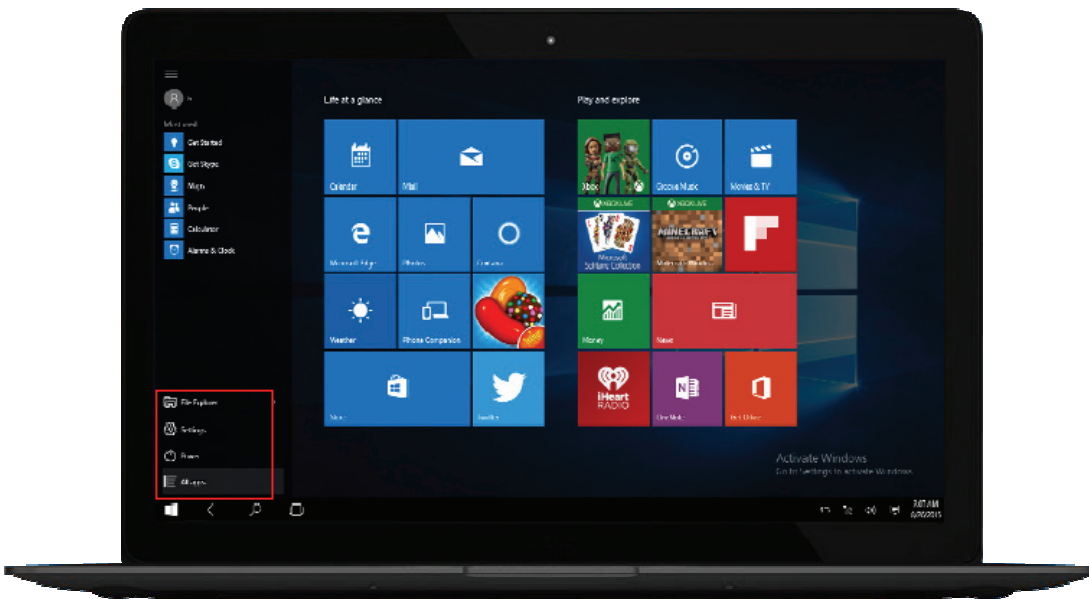

Bestandexplorer, Instellingen, Voeding en Alle apps



Power

Om het apparaat op stand-by te zetten/uit te schakelen/te herstarten.



File Explorer

Om naar bestanden en applicaties in het apparaat te zoeken.



Settings

Om het apparaat naar wens in te stellen.



All apps

Om uw geïnstalleerde apps weer te geven.

### Zoekmenu

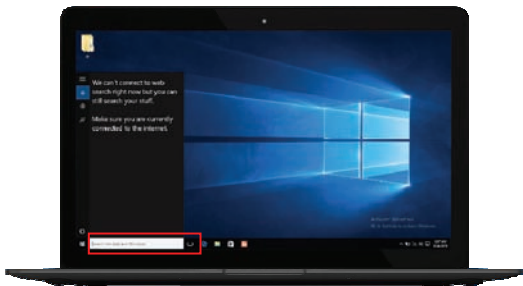

### Actiecentrum

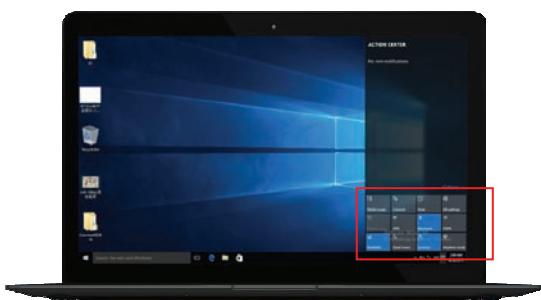

### Startmenu



Actiecentrum is een notificatiecentrum waar u ook snelle instellingen kunt maken zoals modus, WiFi, Bluetooth, enz.

### 3. Verbinding met het internet maken

a. Selecteer het WiFi-icoontje  rechtsonder in de hoek van het scherm, zie het volgende:

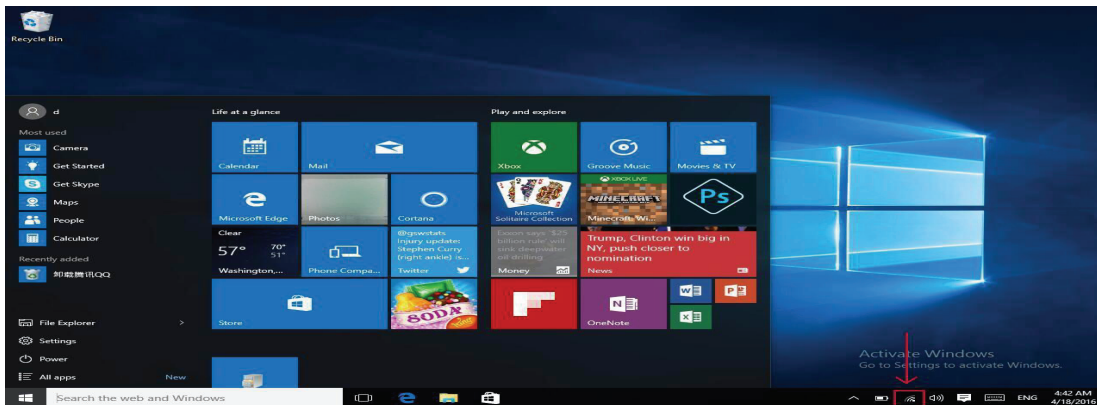

b. Selecteer een van de WiFi opties, voer het wachtwoord in en klik op Volgende, zie hieronder:

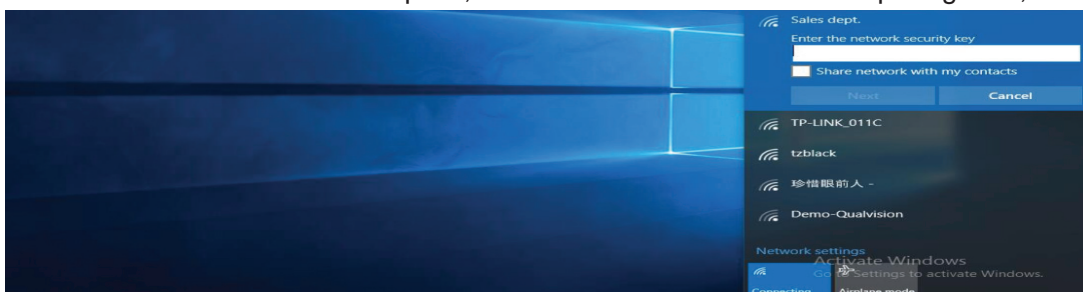

c. Het systeem zal vervolgens automatisch verbinding maken, zie hieronder een geslaagde verbinding:



#### 4. Multitaak gebruiksinterface

Als u op het taakoverzicht klikt, worden alle lopende applicaties weergegeven. U kunt tussen de verschillende applicaties wisselen.

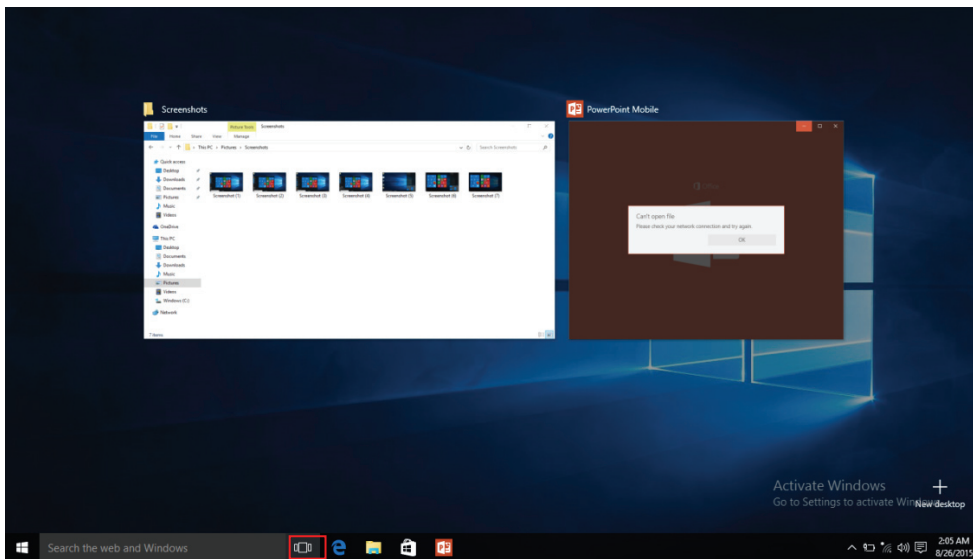

#### 5. Algemene Bedieningen

Slaap, Uitschakelen en Herstarten

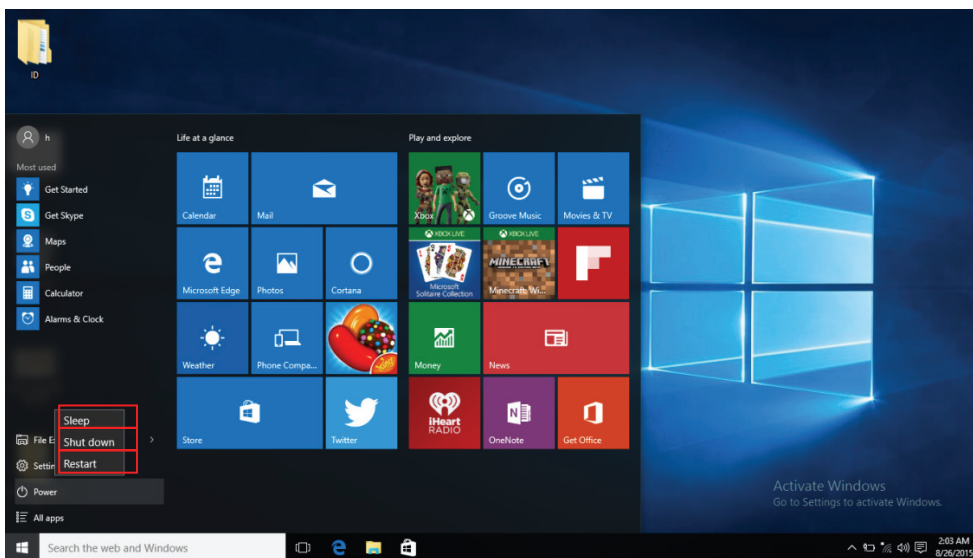

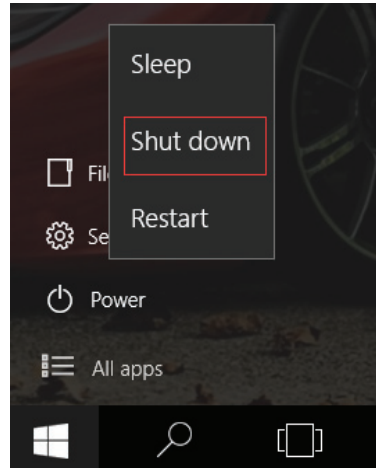
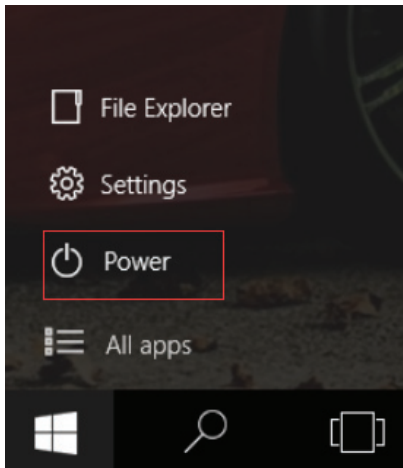

## 6. Specificaties

Bezoek a.u.b. [www.denver-electronics.com](http://www.denver-electronics.com) voor de nieuwste productinformatie. Het ontwerp en de specificaties zijn onderhevig aan verandering zonder voorafgaande kennisgeving.

CPU	1,83GHz QUAD CORE
RAM	2GB DDR3
Opslag	32GB flash ingebouwd; microSD-kaartsleuf (max. 32GB ondersteund)
Display	10,1" LCD - paneel (1024x600)
Wi-Fi Netwerkinrichting IE	IEEE 802.11 b/g/n
Audio-uitgang	3,5 mm hoofdtelefoon
PC-interface	USB 2.0 high speed
Extra functies	Ingebouwde microfoon Camera (Vóór 0,3MP) 2x1W luidspreker, HDMI-uitgang & Bluetooth
Besturingssysteem	Windows 10
Aan/uit	Oplaadbare Li-Poly batterij, voeding 4000mAh Stroomadapter (DC 5V, 2,5A)

**DENVER**<sup>®</sup>

www.denver-electronics.com



Elektrische en elektronische apparatuur en de inbegrepen batterijen bevatten materialen, componenten en stoffen die schadelijk kunnen zijn voor uw gezondheid en het milieu, indien de afvalproducten (afgedankte elektrische en elektronische apparatuur en batterijen) niet correct worden verwerkt.

Elektrische en elektronische apparatuur en batterijen zijn gemarkeerd met een doorgekruist klike-symbool, zoals hieronder afgebeeld. Dit symbool is bestemd de gebruiker er op te wijzen dat elektrische en elektronische apparatuur en batterijen dient als normaal huishoudelijk afval afgedankt dienen te worden, maar gescheiden moeten worden ingezameld.

Als eindgebruiker is het belangrijk dat u uw verbruikte batterijen inlevert bij een geschikte en speciaal daarvoor bestemde faciliteit. Op deze manier is het gegarandeerd dat de batterijen worden hergebruikt in overeenstemming met de wetgeving en het milieu niet aantasten.

Alle steden hebben specifieke inzamelpunten, waar elektrische of elektronische apparatuur en batterijen kosteloos ingeleverd kunnen worden op recyclestations of andere inzamellocaties. In bepaalde gevallen kan het afval ook aan huis worden opgehaald. Vraag om meer informatie bij uw plaatselijke autoriteiten.

1. Frequentie bereik: wifi : 2412-2472MHz , BT:2402-2480MHz
2. Totaal vermogen: wifi:12.48dBm/ BT:3dBm

Hierbij verklaar ik, Inter Sales A/S, dat het type radioapparatuur NBW-10001N conform is met Richtlijn 2014/53/EU. De volledige tekst van de EU-conformiteitsverklaring kan worden geraadpleegd op het volgende internetadres: <http://www.denver-electronics.com/denver-nbw-10004n/>

Importeur:

DENVER ELECTRONICS A/S

Omega 5A, Soeffen

DK-8382 Hinnerup

Denmark

[facebook.com/denverelectronics](https://www.facebook.com/denverelectronics)



# DENVER®

NBW-10004N

Szybki przewodnik



## 1. Ważne informacje na temat bezpieczeństwa i obsługi

- Niniejszy produkt jest odpowiedni do użytku w regionach nietropikalnych poniżej 2000 metrów, co jest oznaczone przez symbol ☁ znajdujący się w specyfikacji produktu.
- Nie upuszczaj, zaginaj, przekłuwaj, wkładaj obcych przedmiotów ani umieszczaj ciężkich przedmiotów na urządzeniu. Może to uszkodzić czułe elementy w środku.
- Nie narażaj urządzenia na ekstremalnie niską lub wysoką temperaturę ani na otoczenie, w którym powietrze jest zbyt zimne, zbyt gorące, zbyt wilgotne lub zbyt zakurzone. Przechowuj urządzenie z dala od bezpośredniego światła słonecznego.
- Nie korzystaj z urządzenia w silnym polu elektromagnetycznym i elektrostatycznym.
- Nie zanurzaj urządzenia w wodzie ani nie pozostawiaj w miejscu, w którym mógłby zostać zalany wodą lub innymi płynami. Jeśli woda lub inne płyny będą miały kontakt z urządzeniem, natychmiast je wyłącz i nie włączaj, dopóki całkowicie nie wyschnie.
- Nie czyść urządzenia detergentami ani innymi produktami czyszczącymi zawierającymi substancje chemiczne, ani w ogóle innymi płynami, aby uniknąć przyczynienia się do uszkodzenia lub korozji. Jeśli czyszczenie jest konieczne, użyj suchej szmatki lub papierowego ręcznika.
- Nasza firma nie bierze odpowiedzialności za utratę danych spowodowaną celowym lub przypadkowym uszkodzeniem urządzenia, konserwacją lub z innych powodów.
- Często rób kopie zapasowe ważnych danych, aby uniknąć utraty ważnych informacji.
- Nie rozmontowuj ani nie modyfikuj urządzenia. Wszystkie naprawy elementów wewnątrz muszą być wykonywane przez autoryzowany punkt serwisowy lub technika. Próba otwarcia lub modyfikacji urządzenia unieważni gwarancję.
- Zamiana wewnętrznego akumulatora na niekompatybilny lub od innego producenta może spowodować wybuch. Nie należy samodzielnie próbować wymieniać oryginalnego akumulatora. Skontaktuj się z autoryzowanym punktem serwisowym lub technikiem.

## 2. Wygląd urządzenia i funkcje przycisków

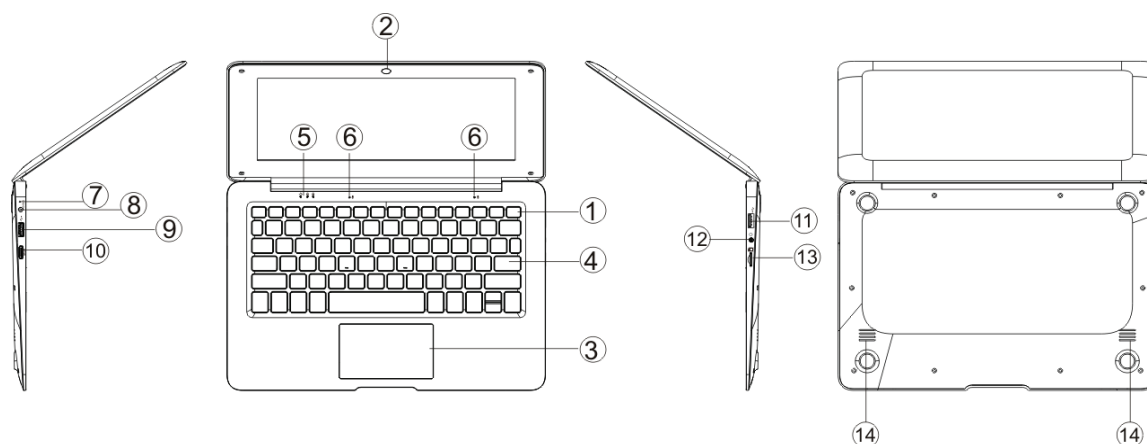

1. Przycisk zasilania: Naciśnij, by włączyć lub wyłączyć urządzenie. Ten przycisk służy także do włączenia stanu uśpienia urządzenia lub jego wyłączenia.
2. Kamera przednia: robienie zdjęć, kręcenie filmów.
3. Panel dotykowy: urządzenie może być obsługiwane bezpośrednio.
4. Klawiatura: urządzenie może być obsługiwane bezpośrednio.
5. Wskaźnik: 1) wskaźnik ładowania; czerwony podczas ładowania przez złącze adaptera; 2) zielony wskaźnik oznaczający włączony klawisz Caps Lock (blokowanie wersalików); 3) włączony Num Lock (klawiatura numeryczna).
6. Mikrofon: przekazuje sygnał audio do pracującego urządzenia.
7. Wskaźnik ładowania: świeci się na czerwone po podłączeniu adaptera
8. Gniazdo ładowania DC: do zestawu dołączona jest ładowarka 5 V/2,5 A.
9. Interfejs USB: do bezpośredniego podłączenia napędu USB, myszy USB oraz klawiatury USB.
10. Interfejs mini HDMI: interfejs multimedialny w HD.
11. Interfejs USB: do bezpośredniego podłączenia napędu USB, myszy USB oraz klawiatury USB.
12. Gniazdo słuchawek: gniazdo przekazuje sygnały audio do głośników lub słuchawek.
13. Gniazdo na kartę micro SD: wbudowany czytnik na kartę pamięci obsługujący format micro SD.
14. Głośniki: wbudowany głośnik umożliwia słuchanie dźwięków bez konieczności podłączenia dodatkowych urządzeń.

### Jak ustawić język systemu

Język wyświetlania to język, który system Windows używa w kreatorach, wyskakujących okienkach, menu, pomocy i wsparciu, a także innych elementach interfejsu użytkownika. Niektóre języki wyświetlania są zainstalowane domyślnie, inne należy dodatkowo zainstalować, korzystając z plików językowych. Po zmianie języka wyświetlania zmieni się on dla konta użytkownika, ale nie na ekranie powitalnym.

1. Otwórz opcje regionu i języka, klikając przycisk **Start** , klikając **Panel kontrolny**, klikając **Godzina, język i region**, a następnie klikając **Opcje regionu i języka**
2. Kliknij kartę **Klawiatura i języki**.
3. W **Język wyświetlania** wybierz z listy język, a następnie kliknij **OK**.

## Wstęp do pulpitu

Ekran startowy systemu Windows 10: Na ekranie startowym możesz zobaczyć programy umieszczone na pulpicie. Programy te są wyświetlane w formie „magnesu”. Jeśli tylko możesz je kliknąć, to możesz wygodnie je otworzyć.

Zanim będzie można w pełni korzystać z programu, trzeba zalogować się na swoje konto Microsoft.

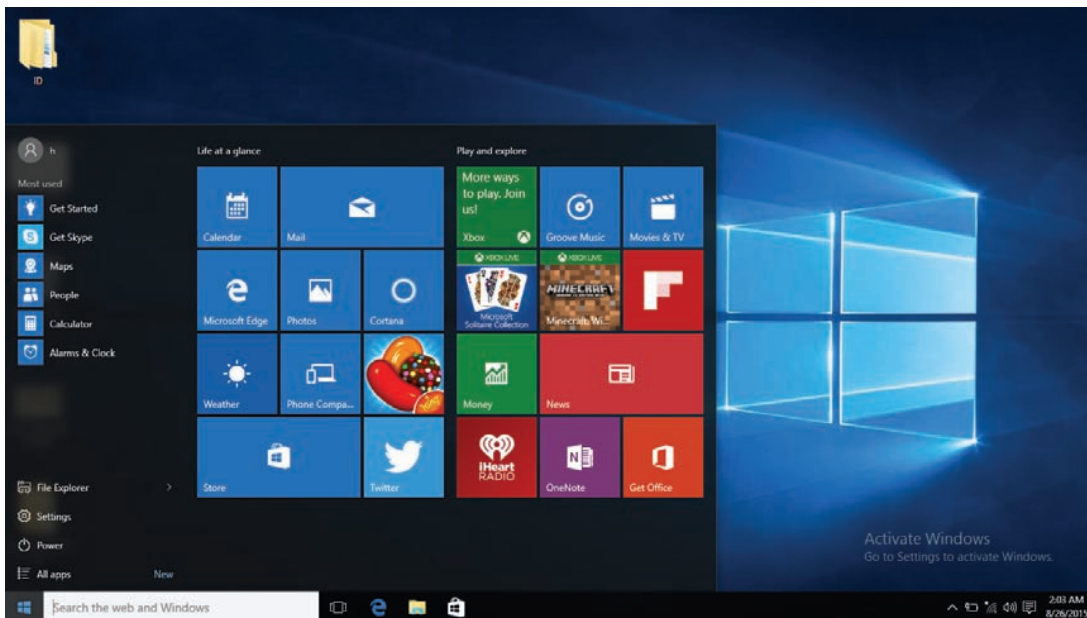

## Wstęp do interfejsu aplikacji

Poza programami dostępnymi na ekranie startowym można uruchomić także inne aplikacje z menu wszystkich programów, np. inne oprogramowanie dołączone do urządzenia.

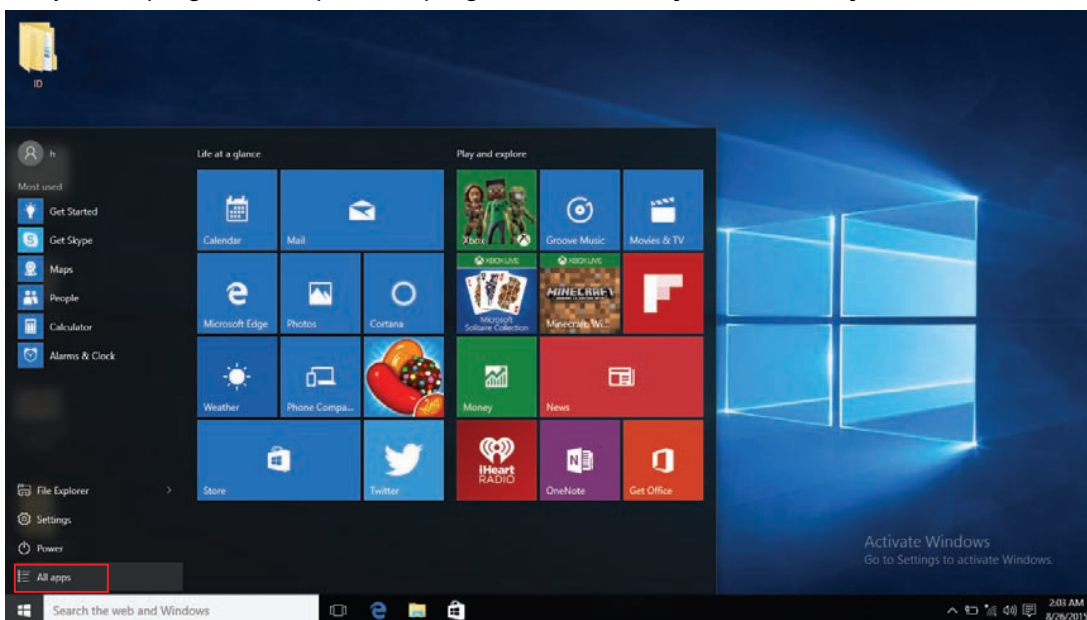

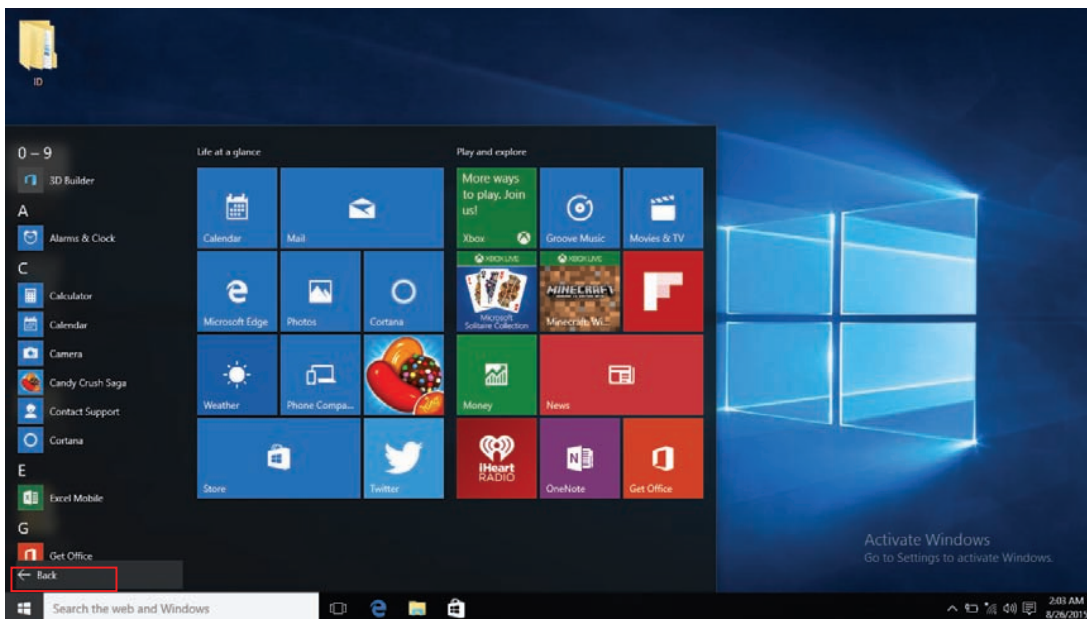

Jeśli chcesz umieścić więcej aplikacji na ekranie startowym lub pasku zadań, postępuj zgodnie z czynnościami opisanymi na poniższej ilustracji. (1) Kliknij ikonę właściwości. (2) Prawym przyciskiem kliknij aplikację. (3) Kliknij pinezkę, by uruchomić lub umocować na pasku zadań, jak pokazano poniżej:



Jeśli natomiast chcesz anulować albo usunąć pewną aplikację z ekranu startowego lub paska zadań: (1) Kliknij prawym przyciskiem aplikację. (2) Kliknij „Usuń z menu startowego” lub „Usuń z paska zadań”.





## Menu startowe

W trybie komputera naciśnij ikonę Startu, a pojawi się menu startowe.

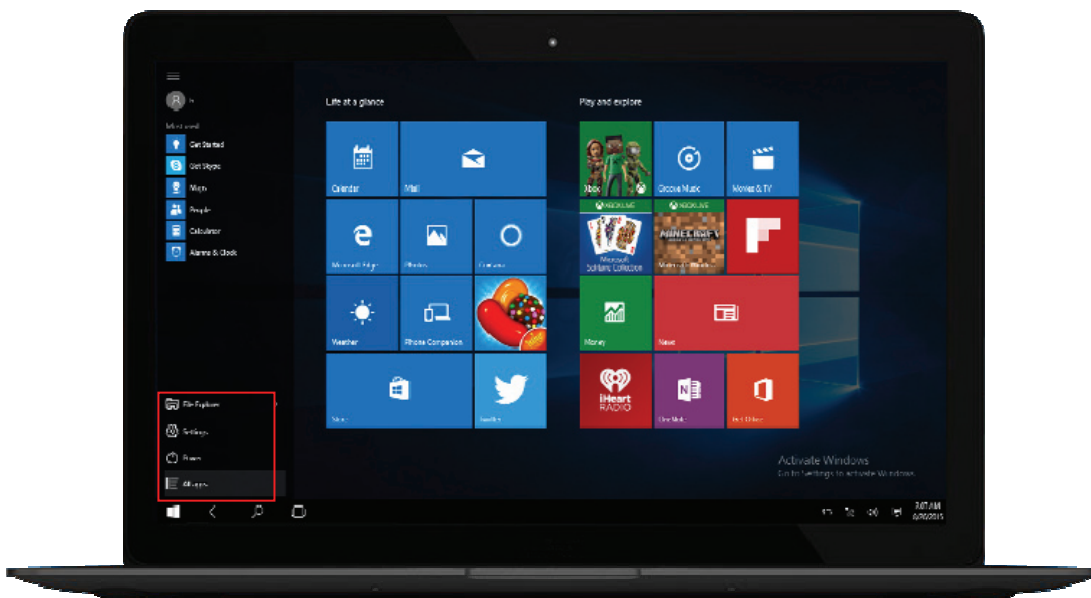

Przeglądanie plików, Ustawienia, Wyłączenie oraz Wszystkie aplikacje



Power

Można uśpić/wyłączyć/uruchomić ponownie urządzenie.

File Explorer

Pozwala na wyszukiwanie plików i programów zainstalowanych na urządzeniu.

Settings

Umożliwia zmianę ustawień urządzenia.

All apps

Wyświetla zainstalowane programy.

### Menu wyszukiwania

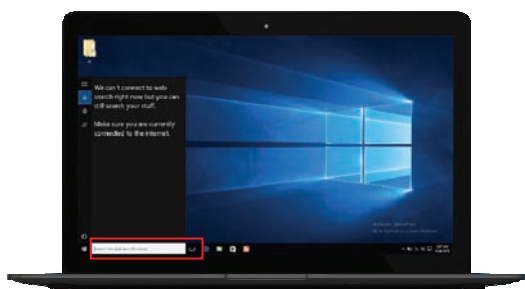

### Centrum akcji

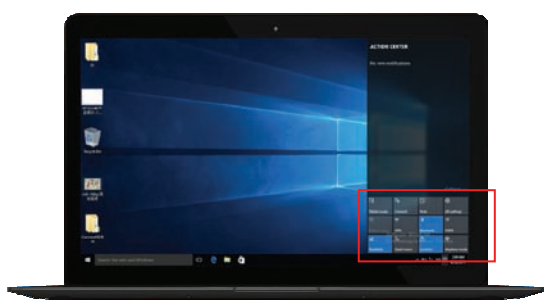

### Menu startowe



Centrum działań to usługa powiadomień, która także umożliwia szybką zmianę ustawień, np. tryb, sieć Wi-Fi, Bluetooth itp.

### 3. Podłączanie do Internetu

a. Wybierz ikonę Wi-Fi  w dolnym prawym rogu ekranu, a pojawi się:



b. Zaznacz jedną z sieci Wi-Fi, wpisz hasło, kliknij dalej, a wyświetli się:



c. Następnie system automatycznie połączy. Po udanym połączeniu wyświetli się:



#### 4. Wielozadaniowy interfejs obsługi

Po kliknięciu Widoku zadań wyświetlone zostaną działające aplikacje. Możesz przełączać między programami.

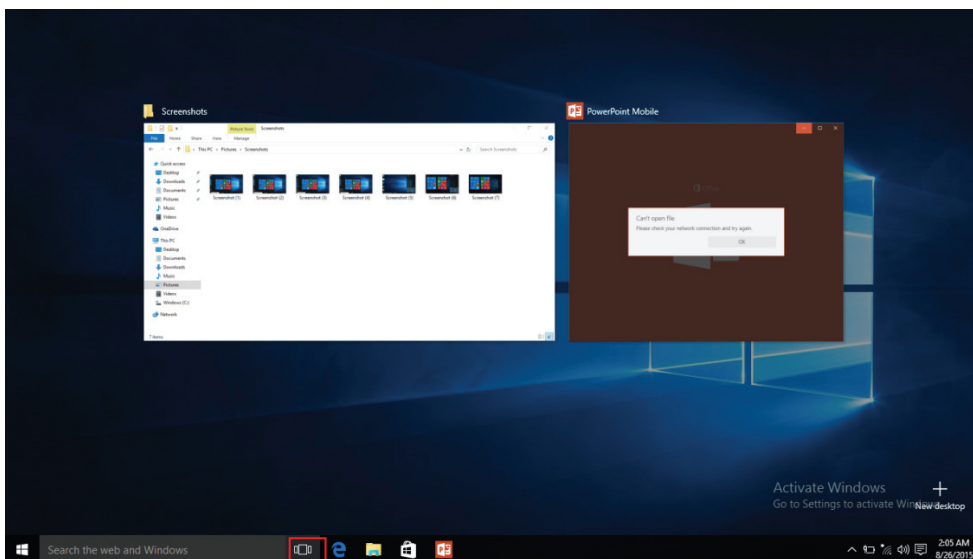

#### 5. Podstawowe działania

Uśpienie, Wyłączenie i Ponowne uruchomienie

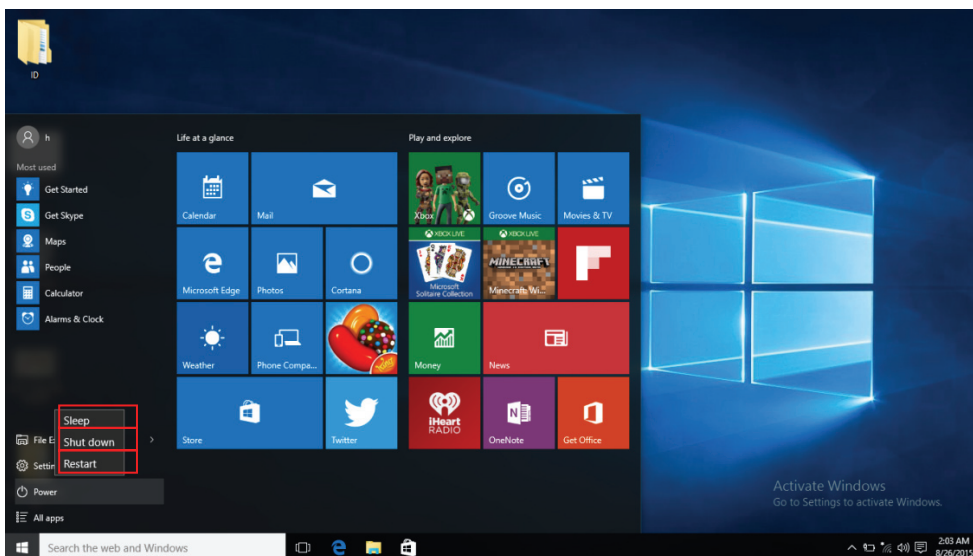

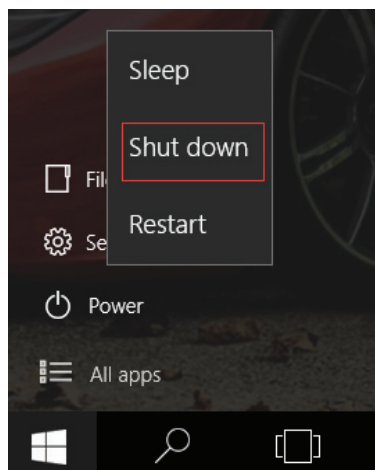
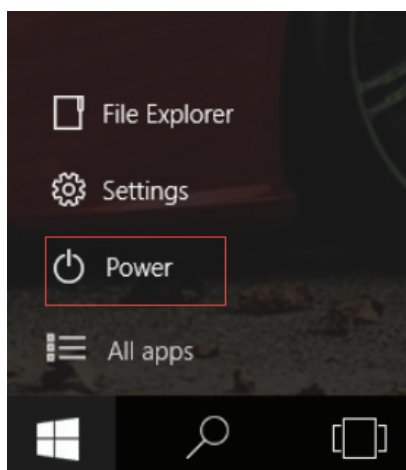

## 6. Specyfikacje

Na stronie [www.denver-electronics.com](http://www.denver-electronics.com) znajdziesz najnowsze informacje o produkcie. Wygląd, specyfikacja i instrukcja obsługi mogą ulec zmianie bez powiadomienia.

Procesor	Czterordzeniowy 1,83 GHz
RAM	2GB DDR3
Pamięć	32 GB flash, wbudowana; gniazdo na kartę micro SD (obsługa do maks. 32 GB)
Wyświetlacz	Panel LCD 10,1" (1024 x 600 )
Sieć Wi-Fi IE	IEEE 802.11 b/g/n
Wyjście audio	słuchawkowe 3,5 mm
Złącze do komputera	Szybkie USB 2.0
Funkcje dodatkowe	Wbudowany mikrofon Kamera (przód 0,3 MP) 2 x głośnik 1 W, wyjście HDMI i Bluetooth
System operacyjny	Windows 10
Właczanie	Akumulator litowo-polimerowy o mocy 4000 mAh Adapter zasilania (DC 5 V, 2,5 A)

**DENVER**<sup>®</sup>

www.denver-electronics.com



Urządzenia elektryczne i elektroniczne oraz baterie zawierają materiały, komponenty i substancje, które mogą być niebezpieczne dla zdrowia i środowiska, jeśli ze zużytymi materiałami (wyrzucanymi urządzeniami elektrycznymi i elektronicznymi oraz bateriami) nie postępuje się właściwie.

Urządzenia elektryczne i elektroniczne oraz baterie są zaznaczone przekreślonym symbolem pojemnika na śmieci, patrz poniżej. Ten symbol oznacza, że urządzenia elektryczne i elektroniczne oraz baterie nie powinny być wyrzucane razem z innymi odpadami domowymi, lecz powinny być wyrzucane oddzielnie.

Ważne jest, abyś jako użytkownik końcowy wyrzucał zużyte baterie w odpowiednich i przeznaczonych do tego miejscach. W ten sposób zapewniasz, że baterie podlegają procesowi recyklingu zgodnie z rozporządzeniami władz i nie będą szkodzić środowisku.

We wszystkich miastach powstały punkty zbiórki, gdzie można oddać bezpłatnie urządzenia elektryczne i elektroniczne oraz baterie do stanowisk recyklingu bądź innych miejsc zbiórki, albo urządzenia i baterie mogą być odebrane z domu. Dodatkowe informacje znajdują się w wydziale technicznym urzędu miasta.

1. Zakres częstotliwości pracy: wifi : 2412-2472MHz , BT:2402-2480MHz
2. Maks. moc wyjściowa: wifi:12.48dBm/ BT:3dBm

Inter Sales A/S niniejszym oświadcza, że typ urządzenia radiowego NBW-10001N jest zgodny z dyrektywą 2014/53/UE. Pełny tekst deklaracji zgodności UE jest dostępny pod następującym adresem internetowym: <http://www.denver-electronics.com/denver-nbw-10004n/>

Importeur:  
DENVER ELECTRONICS A/S  
Omega 5A, Soeften  
DK-8382 Hinnerup  
Danimarca  
[facebook.com/denverelectronics](https://www.facebook.com/denverelectronics)

# DENVER®

NBW-10004N

Pikaopas





## 1. Tärkeitä turvallisuutta ja käsittelyä koskevia tietoja

- Tämä tuote sopii käytettäväksi ei-trooppisilla alueilla alle 2000 metrin korkeudella merenpinnasta, mikä on osoitettu merkinnällä 🌍 tuotteen teknisissä tiedoissa.
- Älä pudota, taivuta, lävistä, työnnä vieraita esineitä laitteen sisään tai aseta raskaita esineitä laitteen päälle. Laitteen sisällä olevat herkät komponentit voivat vioittua.
- Älä altista laitetta erittäin alhaisille tai korkeille lämpötiloille tai millekään ympäristölle, jossa ilma on liian kylmää, liian kuumaa, liian kosteaa tai pölyistä. Laite on pidettävä pois suorasta auringonvalosta.
- Älä käytä laitetta voimakkaissa magneettisissa ja sähköstaattisissa kentissä.
- Älä upota laitetta veteen tai jätä sitä paikkaan, jossa se voi kyllästyä vedellä tai muilla nesteillä. Mikäli vettä tai muita nesteitä pääsee kontaktiin laitteen kanssa, sammuta se välittömästi äläkä käynnistä sitä uudelleen ennen kuin se on kuivunut kokonaan.
- Älä puhdista laitetta liuottimilla tai millään puhdistusaineilla, jotka sisältävät kemikaaleja tai yleensä muita nesteitä, vaurioiden ja korroosion välttämiseksi. Jos puhdistus on tarpeen, käytä kuivaa liinaa tai paperiipyyhettä.
- Yrityksemme ei ole vastuussa tiedonmenetyksestä, joka aiheutuu laitteelle aiheutetuista tahallisista tai tapaturmaisista vaurioista. huoltotoimista tai muista syistä.
- Varmuuskopioi tärkeät tietosi säännöllisesti välttääksesi tärkeiden tietojen menettämisen.
- Älä pura tai muuttele laitetta. Kaikki sisäiset korjaukset tulee antaa valtuutetun korjaamon tai teknikon tehtäväksi. Laitteen avaamisen tai muokkaamisen yrittäminen mitätöi sen takuun.
- Sisäisen akun vaihtaminen yhteensopimattomaan tai toisen valmistajan akkuun voi aiheuttaa räjähdyksen. Alkuperäistä akkua ei saa yrittää vaihtaa itse. Ota yhteys valtuutettuun korjaamoon tai teknikkoon.

## 2. Laitteen asettelu ja tärkeimmät toiminnot

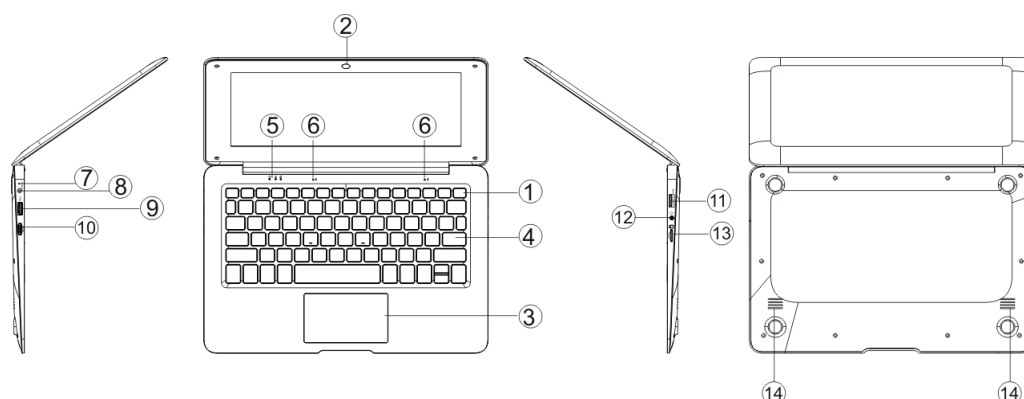

1. Virtapainike: Laite käynnistetään tai suljetaan painamalla sitä. Laitteen voi myös antaa siirtyä lepotilaan tällä painikkeella tai herättää lepotilasta.
2. Etukamera: ota valokuvia, kuvaa videota.
3. Kosketuslevy: Laitetta voi käyttää suoraan.
4. Näppäimistölevy: laitetta voidaan käyttää suoraan.
5. Merkkivalot: 1 latausvalo, punainen, kun lataa liitetyn adapterin kautta; 2 on vihreä valo, kun Caps Lock-merkkivalo on päällä; 3 on Num-lukitus.
6. Mikrofoni: voi lähettää audiosignaalia toimivalle laitteelle.
7. Latauksen merkkivalo: punainen valo kun adapteri on kytketty
8. Tasavirtalatausalusta: käytä mukana toimitettavaa 5 V/2,5 A laturia.
9. USB-liitäntä: Voit kytkeä U-levyn ja näppäimen suoraan.
10. Mini-HDMI-liitäntä: High-Definition Multimedia Interface.
11. USB-liitäntä: Voit kytkeä U-levyn ja näppäimen suoraan.
12. Kuulokeliitäntä: Tämä liitäntä voi siirtää äänisignaalia kaiuttimiin tai kuulokkeisiin.
13. Micro SD-korttipaikka: sisäänrakennettu kortinlukijapaikka, joka tukee Micro SD-formaattia.
14. Kaiuttimet: sisäänrakennetun kaiuttimen avulla voidaan kuunnella käyttööniä liittämättä ylimääräisiä laitteita.

### Järjestelmäkielen asettaminen

Näyttökieli on kieli, jota Windows käyttää ohjatuissa toiminnoissa, valintaruuduissa, valikoissa ohjeessa ja tuen aiheissa ja muissa käyttäjiliittymän kohdissa. Jotkin näyttökielet asennetaan oletuksena ja toiset edellyttävät ylimääräisten kielitiedostojen asentamista. Kun näyttökieli vaihdetaan, se vaihtuu käyttäjätילוkohtaisesti eikä muutu aloitusnäytössä.

1. Avaa Alue- ja kielikohtaiset asetukset napsauttamalla **Start**-painiketta , sitten **Ohjauspaneeli** ja sen jälkeen **Aika-, kieli- ja alueasetukset** ja lopuksi **Alue- ja kielikohtaiset asetukset**.
2. Napsauta **Näppäimistöt ja kielet**-välilehteä.
3. Kohdassa **Näyttökieli** valitse kieli listalta ja napsauta sitten **OK**.

## Työpöydän esittely

Windows 10:n aloituskuva: Aloitusnäytössä näkyy monia kuvaan kiinnitettyjä ohjelmia. Nämä sovellusohjelmat näytetään ”magneetin” muodossa. Pääset niihin helposti napsauttamalla. Sinun täytyy kirjautua Microsoft-tilillesi ennen kuin sovellusohjelma toimii kunnolla.

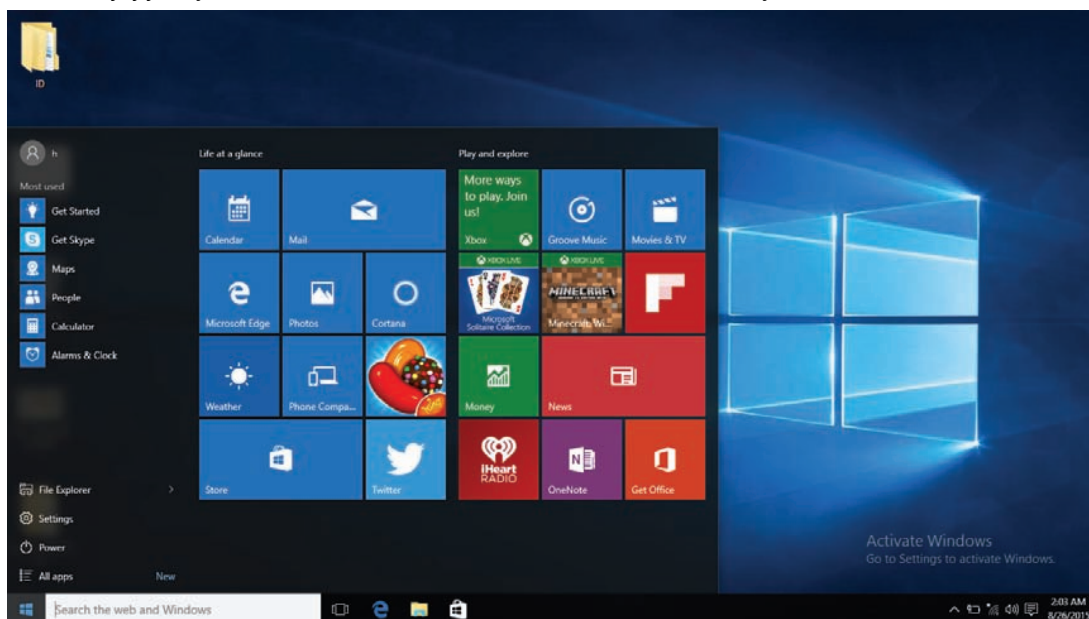

## Sovellusnäkömön esittely

Aloitusnäyttöön jo kiinnitettyjen ohjelmien lisäksi voit käynnistää muita ohjelmia kohdassa kaikki ohjelmat, kuten muut laitteeseen asennetut ohjelmat.

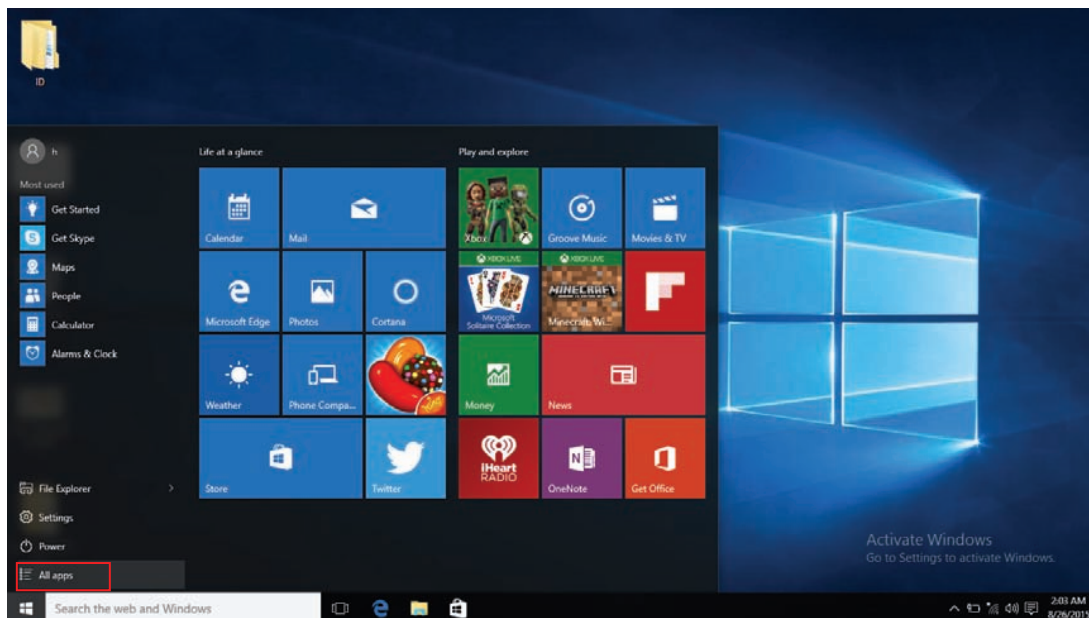

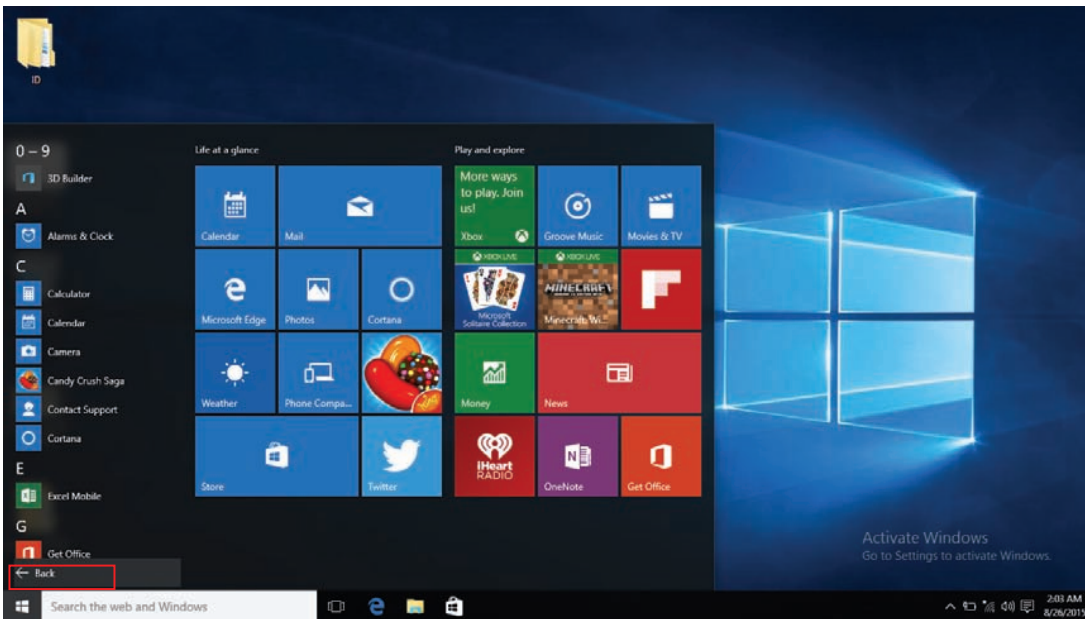

Jos haluat kiinnittää lisää sovellusohjelmia aloitusnäyttöön tai tehtäväpalkkiin, katso alla olevaa kuvaa, (1) Napsauta Ominaisuudet-kuvaketta (2) Napsauta hiiren kakkospainikkeella sovellusta (3) Napsauta Kiinnitä aloitusnäyttöön tai kiinnitä tehtäväpalkkiin seuraavasti:

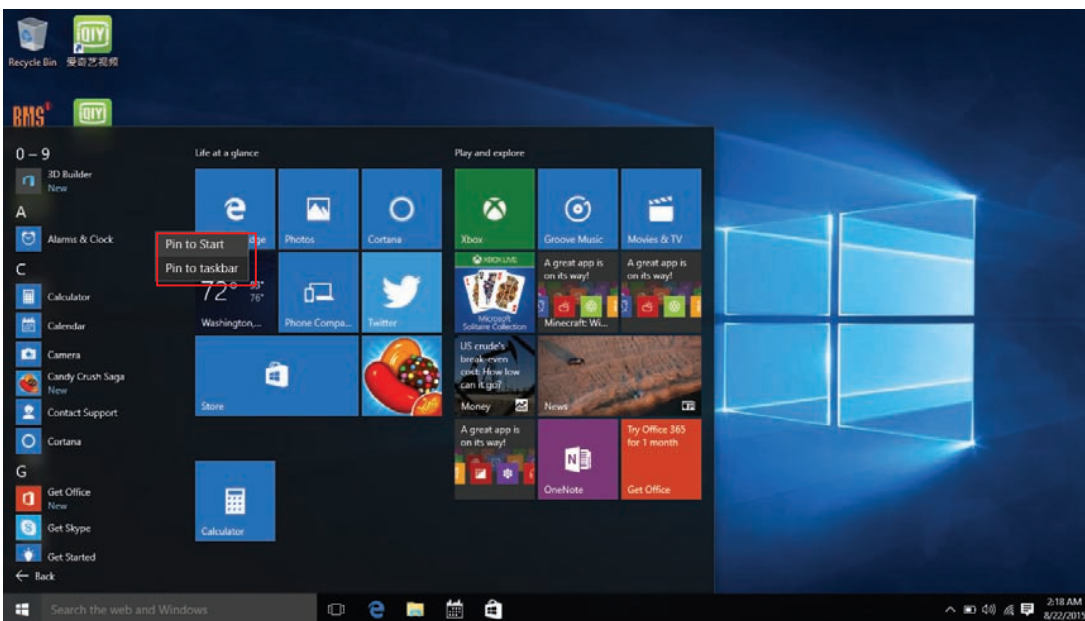

Jos toisaalta haluat peruuttaa tai poistaa jonkin sovelluksen aloitusnäytöstä tai tehtäväpalkista, (1) Napsauta sovellusta hiiren kakkospainikkeella, (2) Napsauta "Irrota aloitusnäytöstä" tai "Irrota ohjelma tehtäväpalkista"



## Aloitusvalikko

Kohdassa PC-tila paina Käynnistä-kuvaketta, jolloin Käynnistysvalikko tulee esiin.

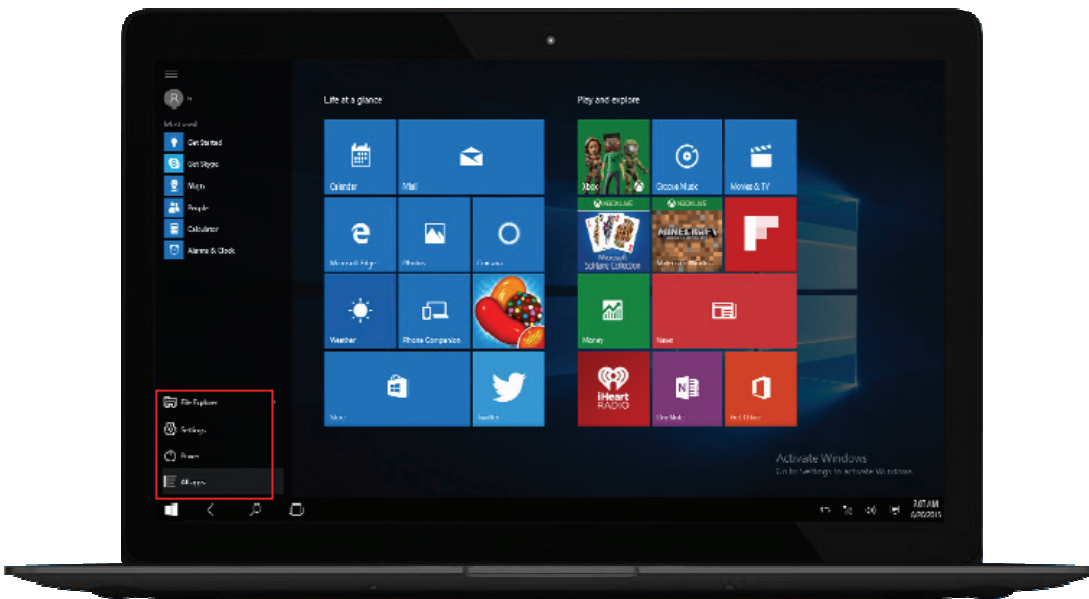

Resurssienhallinta, Asetukset, Virta ja Kaikki sovellukset





Power

Voi siirtää laitteen lepotilaan/sammuttaa/käynnistää uudelleen.



File Explorer

Voi antaa sinun hakea tiedostoja ja ohjelmia laitteelta.



Settings

Voi antaa sinun tehdä laitteen asetuksia.



All apps

Näyttää asennetut sovellukset.

### Hakuvalikko

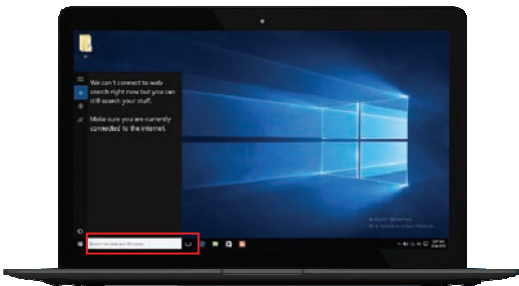

### Toimintokeskus

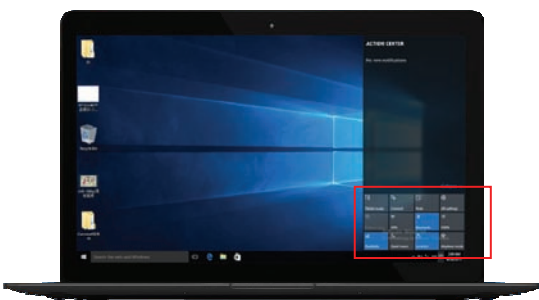

### Aloitusvalikko



Toimintokeskus on ilmoituskeskus ja sallii lisäksi nopeiden asetusten, kuten tila, Wi-Fi, Bluetooth jne. teon.



### 3. Yhdistäminen Internetiin

a. Valitse wifi-kuvake  näytön oikeasta alakulmasta, katso seuraava:

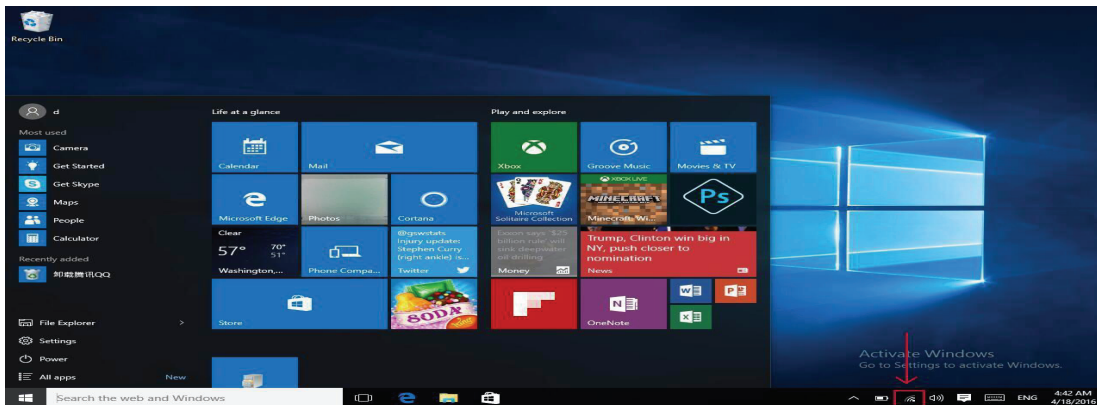

b. Valitse yksi Wi-Fi-yhteys, anna salasana, napsauta seuraava, näet seuraavan:



c. Järjestelmä yhdistä automaattisesti, yhdistyminen on onnistunut kuten alla:



#### 4. Moniajokäyttöjärjestelmä

Napsauttamalla Tehtävänäkymä näet käynnissä olevat sovellukset. Voit vaihtaa sovellusten välillä.

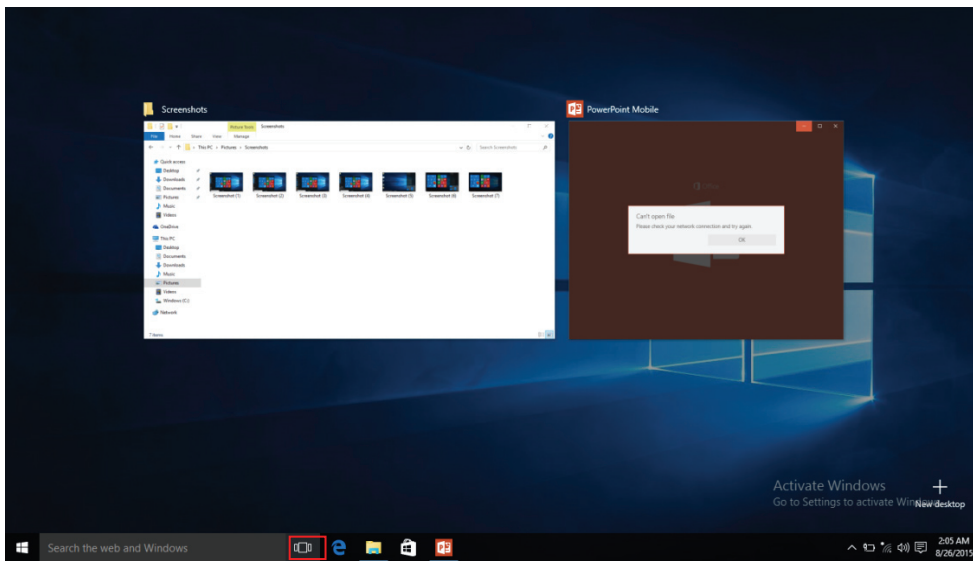

#### 5. Perustoiminnot

Lepotila, Sammuta ja Käynnistä uudelleen

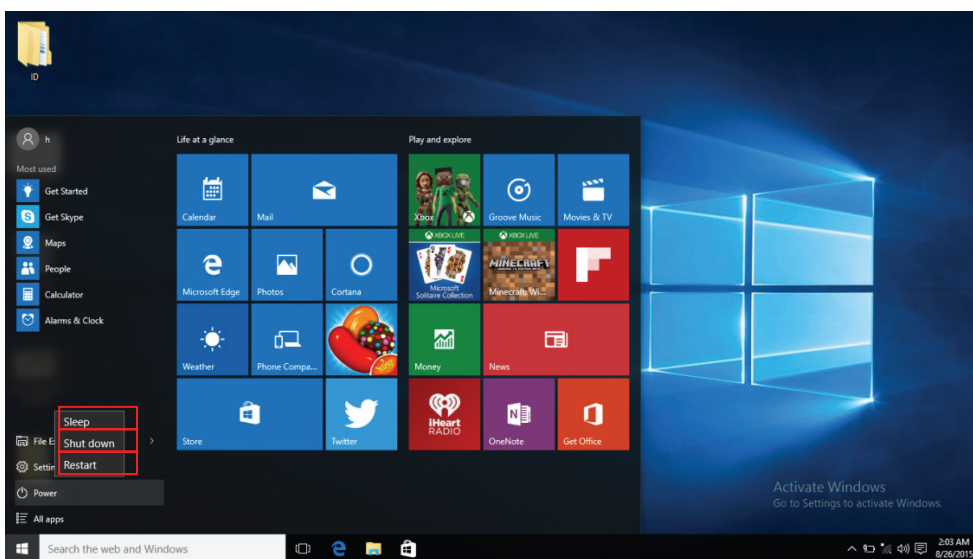

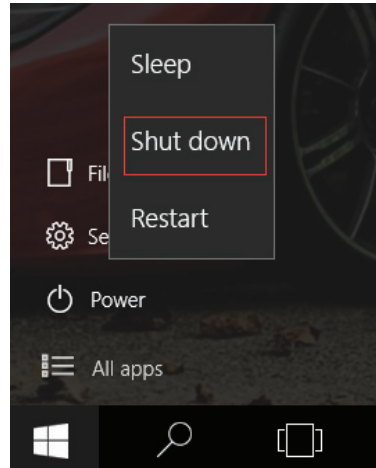
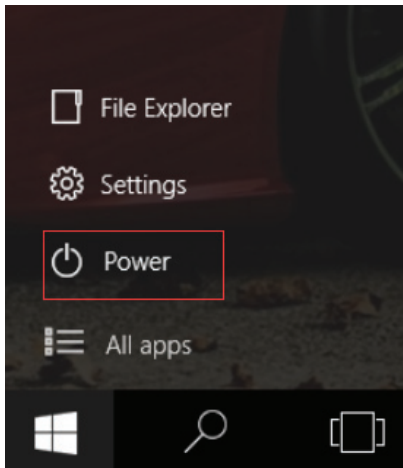

## 6. Tekniset tiedot

Käy osoitteessa [www.denver-electronics.com](http://www.denver-electronics.com) saadaksesi uusimmat tuotetiedot. Laitteen muotoilu, tekniset tiedot ja ohjekirja saattavat muuttua ilman erillistä ilmoitusta.

Suoritin	1,83 GHz NELIYTIMINEN SUORITIN
RAM	2 Gt DDR3
Muisti	32 Gt flash sisäänrakennettu micro SD-kortinlukija (maks. 32 Gt tuettu)
Näyttö	10,1" LCD -paneelinäyttö (1024x600)
Wi-Fi-yhteys	IEEE 802.11 b/g/n
Äänilähtö	3,5mm:n kuulokkeet
PC-liitäntä	USB 2.0 high speed
Lisäominaisuudet	Sisäänrakennettu mikrofoni Kamera (etu 0,3 Mpx) 2x1 W kaiutin, HDMI-lähtö ja Bluetooth
Käyttöjärjestelmä	Windows 10
Virta	Ladattava Li-poly-akku, teho 4000 mAh Sovitin (DC 5V, 2,5A)

**DENVER**<sup>®</sup>

www.denver-electronics.com

CE



Sähkö-ja elektroniikkalaitteet sekä niissä käytettävät paristot sisältävät materiaaleja, komponentteja ja aineita, jotka voivat olla vahingollisia terveydelle ja ympäristölle, jos jättemateriaalia (pois heitettävät sähkö-ja elektroniikkalaitteet sekä paristot) ei käsitellä asianmukaisesti.

Sähkö-ja elektroniikkalaitteet sekä paristot on merkitty alla olevalla rastitun jäteastian symbolilla. Symboli kertoo, ettei sähkö-ja elektroniikkalaitteita tai paristoja saa hävittää kotitalousjätteen mukana vaan ne on hävitettävä erikseen.

On tärkeää, että loppukäyttäjänä viet käytetyt paristot oikeaan keräyspaikkaan. Tällä tavoin voit varmistaa, että paristot kierrätetään lain mukaan eivätkä ne vahingoita ympäristöä.

Kaikkiin kaupunkeihin on perustettu keräyspisteitä. Sähkö-ja elektroniikkalaitteet sekä paristot voi viedä itse ilmaiseksi pisteisiin tai ne voidaan kerätä suoraan kotoa. Lisätietoja saat kuntasi tekniseltä osastolta.

1. Käyttötaajuusalue: wifi : 2412-2472MHz , BT:2402-2480MHz
2. Maks. lähtöteho: wifi:12.48dBm/ BT:3dBm

Inter Sales A/S vakuuttaa, että radiolaitetyyppi NBW-10001N on direktiivin 2014/53/EU mukainen. EU-vaatimustenmukaisuusvakuutuksen täysimittainen teksti on saatavilla seuraavassa internetosoitteessa: <http://www.denver-electronics.com/denver-nbw-10004n/>

Maahantuojat/Importer:  
DENVER ELECTRONICS A/S  
Omega 5A, Soeften  
DK-8382 Hinnerup  
Tanska/Denmark  
[facebook.com/denverelectronics](https://www.facebook.com/denverelectronics)

# DENVER®

## NBW-10004N

Guida rapida



## **1. Informazioni importanti sulla sicurezza e sulla gestione**

- Questo prodotto è adatto per l'uso in aree non tropicali sotto i 2.000 metri, come indicato dal simbolo ☁ nelle relative specifiche.
- Non fare cadere, piegare, pungere, inserire elementi estranei o posizionare oggetti estranei sul dispositivo. I componenti sensibili all'interno potrebbero danneggiarsi.
- Non esporre il dispositivo a temperature estremamente basse o alte o collocarlo in ambienti dove l'aria è troppo fredda, troppo calda, troppo umida o troppa polverosa. Tenere il dispositivo lontano dalla luce solare diretta.
- Non utilizzare il dispositivo in presenza di forti campi magnetici ed elettrostatici.
- Non immergere il dispositivo in acqua o lasciarlo in luoghi che possono saturarsi di acqua o altri liquidi. Nel caso in cui acqua o altri liquidi entrino in contatto con il dispositivo, spegnerlo immediatamente e non riaccenderlo fino a che sia completamente asciutto.
- Non pulire il dispositivo con detergenti o prodotti per la pulizia contenenti prodotti chimici o altri liquidi per evitare di causare danni e corrosione. Se è necessario eseguire la pulizia, usare un panno asciutto o della carta.
- La nostra azienda non sarà responsabile per la perdita di dati a causa di danni intenzionali o accidentali causati al dispositivo durante la manutenzione o per altri motivi.
- Eseguire frequentemente il backup dei dati rilevanti per evitare di perdere informazioni importanti.
- Non smontare o modificare il dispositivo. Tutte le riparazioni interne devono essere eseguite da un centro di assistenza autorizzato o da un tecnico. Il tentativo di aprire o modificare il dispositivo invaliderà la garanzia.
- La sostituzione della batteria interna con una batteria non compatibile o una batteria prodotta da un fornitore diverso può provocare un'esplosione. Non tentare di sostituire la batteria originale da soli. Rivolgersi a un centro di riparazione autorizzato o un tecnico.



## 2. Componenti del dispositivo e funzioni chiave

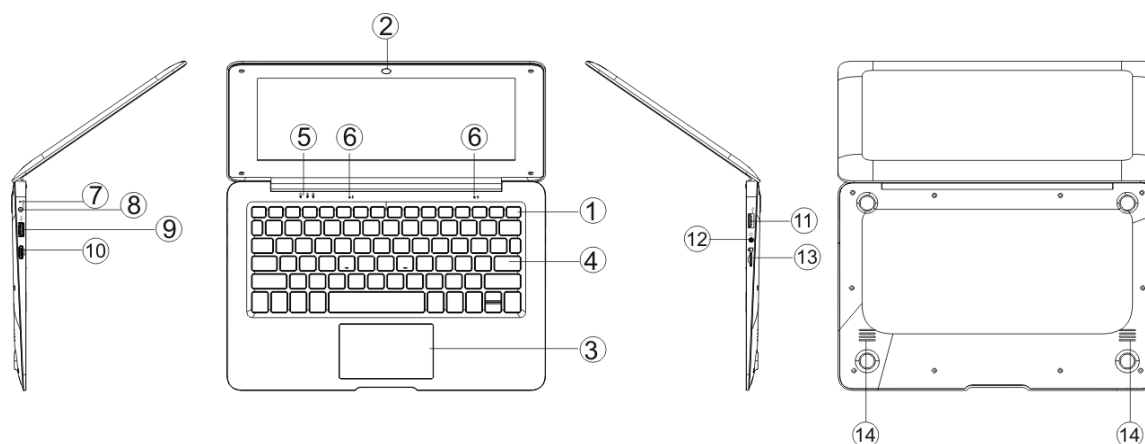

1. Tasto accensione: Premere verso il basso per avviare o chiudere il dispositivo. Tramite questo tasto è anche possibile far sì che il dispositivo entri in modalità sospensione o esca dalla modalità sospensione.
2. Fotocamera anteriore: scattare foto, girare video.
3. Touchpad: il dispositivo può essere azionato direttamente.
4. Tastiera: il dispositivo può essere azionato direttamente.
5. Indicatori: 1 - indicatore di carica, rosso durante la carica con l'alimentatore; 2 - spia verde quando è attivato il blocco maiuscole; 3 - blocco tastierino numerico.
6. Microfono: può trasmettere segnali audio al dispositivo.
7. Indicatore di carica: luce rossa quando l'adattatore è inserito
8. Ricarica CC: utilizzare l'adattatore da 5V/2,5 A in dotazione.
9. Interfaccia USB: È possibile inserire direttamente U disc, mouse e tastiera.
10. Interfaccia Mini-HDMI: Interfaccia multimediale ad alta definizione.
11. Interfaccia USB: È possibile inserire direttamente U disc, mouse e tastiera.
12. Presa per cuffie: Questo presa è in grado di trasmettere segnali audio ad altoparlanti o cuffie.
13. Slot scheda Micro SD: lettore integrato per schede di memoria che supporta il formato Micro SD.
14. Altoparlanti: l'altoparlante incorporato consente di ascoltare il suono senza collegare ulteriori dispositivi.

### Come impostare la lingua del sistema

La lingua di visualizzazione è la lingua che Windows utilizza in procedure guidate, finestre di dialogo, menu, help ed voci di supporto, e altri elementi dell'interfaccia utente. Alcune lingue di visualizzazione sono installate di default, altre richiedono di installare file di lingua aggiuntivi. Quando si modifica la lingua di visualizzazione, essa cambia per l'account utente ma non viene modificata nella schermata iniziale.

1. Aprire Lingua e Area geografica (Regional and Language Options) cliccando su **Start** , **Pannello di controllo, Orologio e opzioni internazionali**, e **Lingua e Area geografica**.
2. Cliccare sulla scheda **Tastiera e lingua**.
3. Sotto **Lingua di visualizzazione**, scegliere una lingua dall'elenco, quindi cliccare su **OK**.

## Introduzione al desktop

Immagine di avvio di Windows 10: Nella schermata di avvio, possono essere visualizzati molti programmi predefiniti. Queste applicazioni vengono visualizzate sotto forma di “magnete”. Possono essere aperte cliccando sulle icone.

Prima di eseguire l'applicazione completa è necessario effettuare il login al vostro account Microsoft.

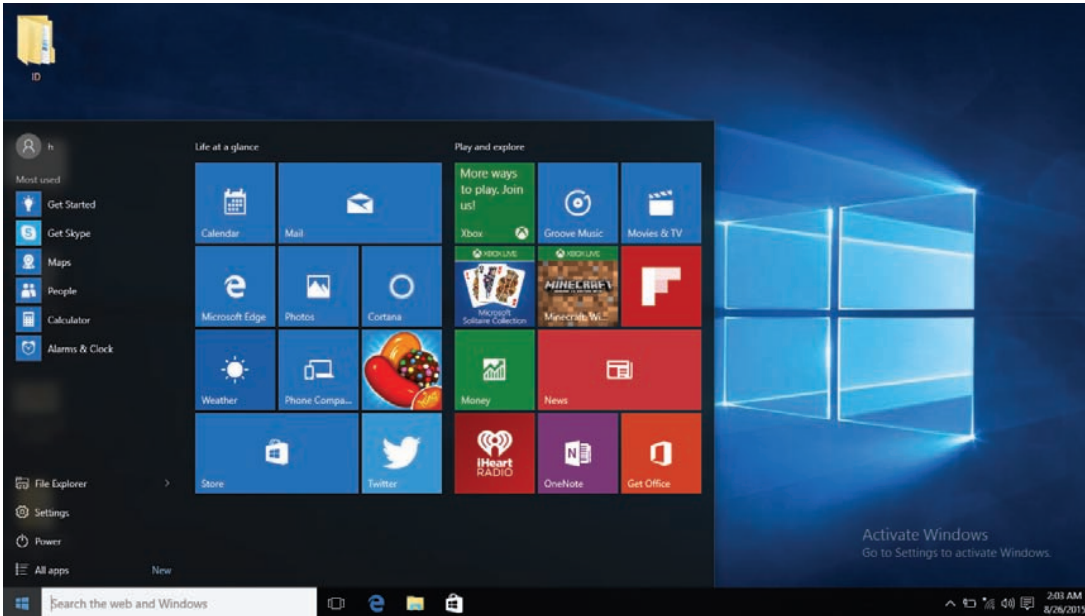

## Introduzione all'interfaccia applicazioni

Oltre alle applicazioni preimpostate sulla schermata iniziale, è possibile avviare altri programmi, ad esempio programmi applicativi installati sul dispositivo.

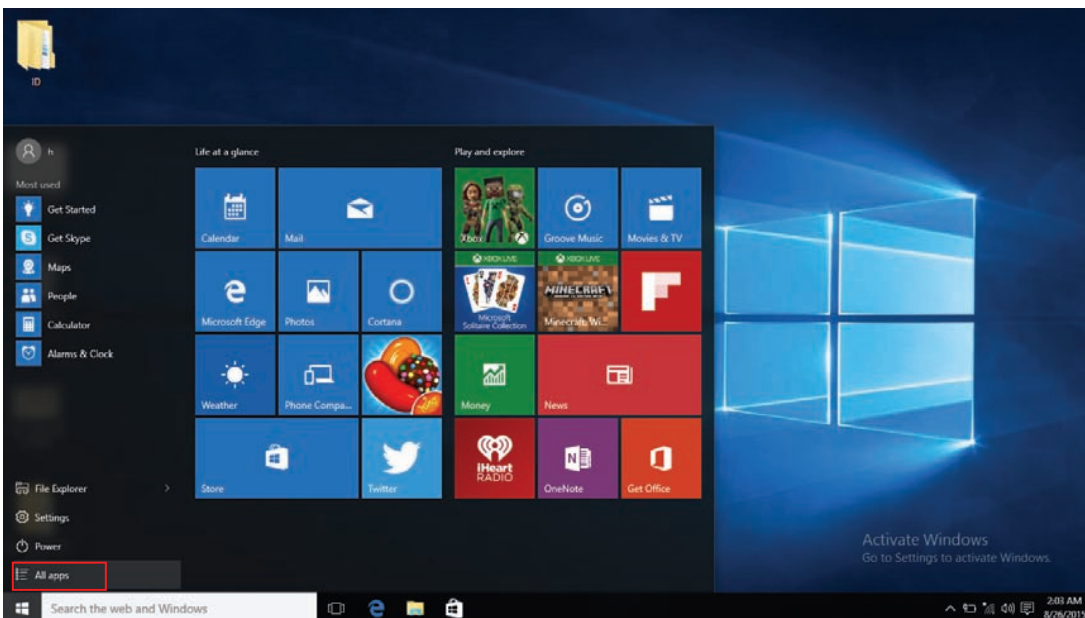

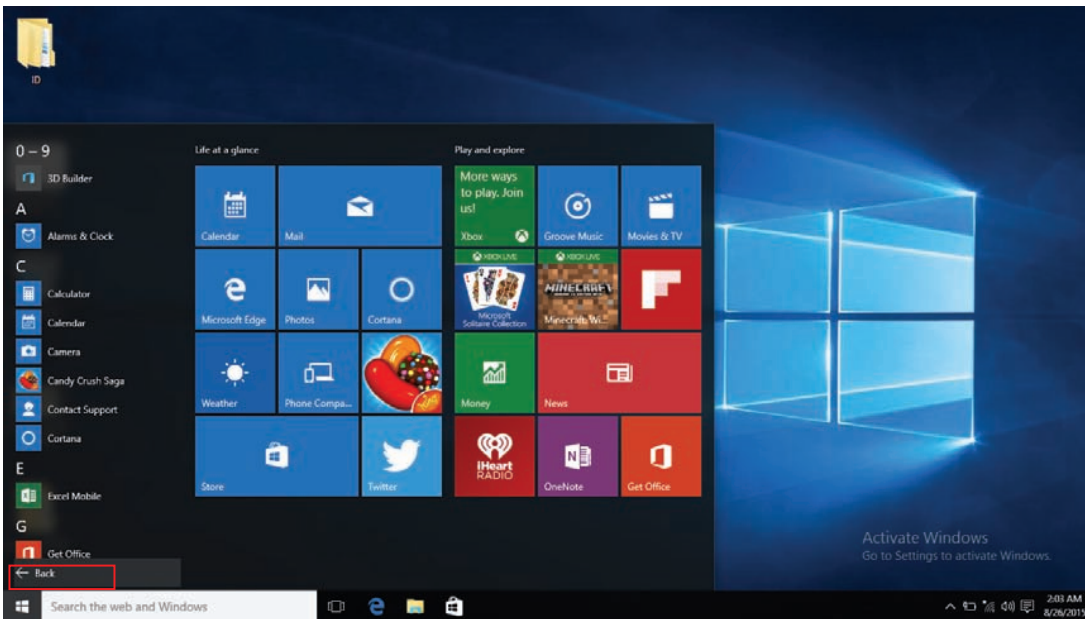

Per inserire più programmi applicativi nell'interfaccia di avvio o nella barra delle applicazioni, seguire le azioni di riferimento nell'immagine sottostante: (1) cliccare l'icona Proprietà, (2) con il tasto destro cliccare sull'applicazione (3) cliccare su "Aggiungi a Start" o "Aggiungi alla barra delle applicazioni", come segue:

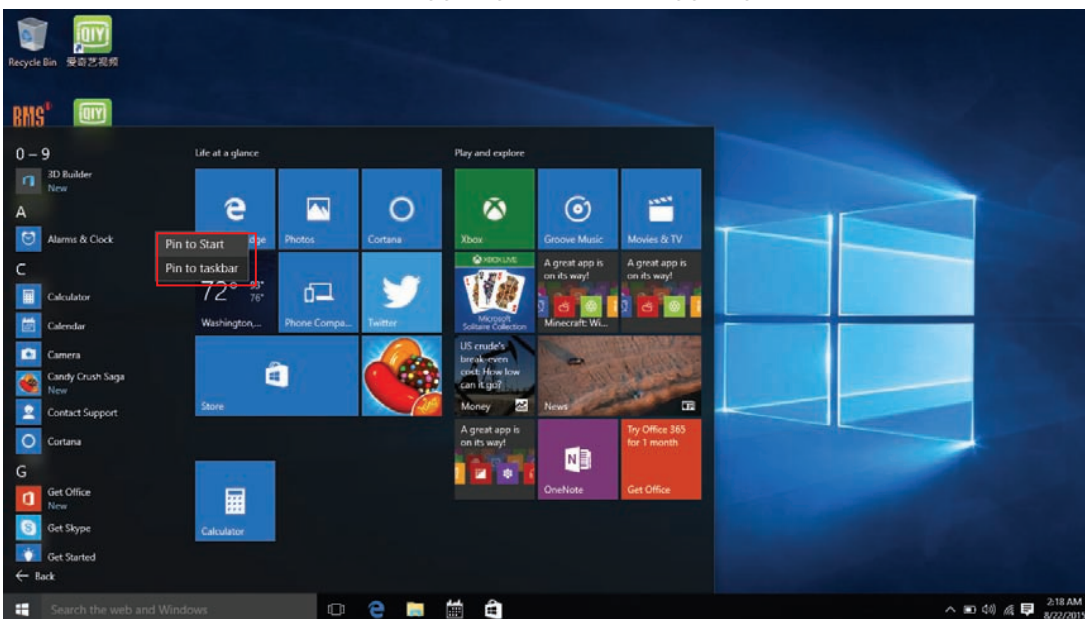

Al contrario, se si desidera annullare o eliminare una certa applicazione dalla schermata iniziale o dalla barra delle applicazioni: (1) cliccare con il tasto destro sull'applicazione, (2) cliccare su "Rimuovi da Start" o "Rimuovi dalla barra delle applicazioni"



## Menu Start

In modalità PC, premere sull'icona Start: apparirà il menu Start.

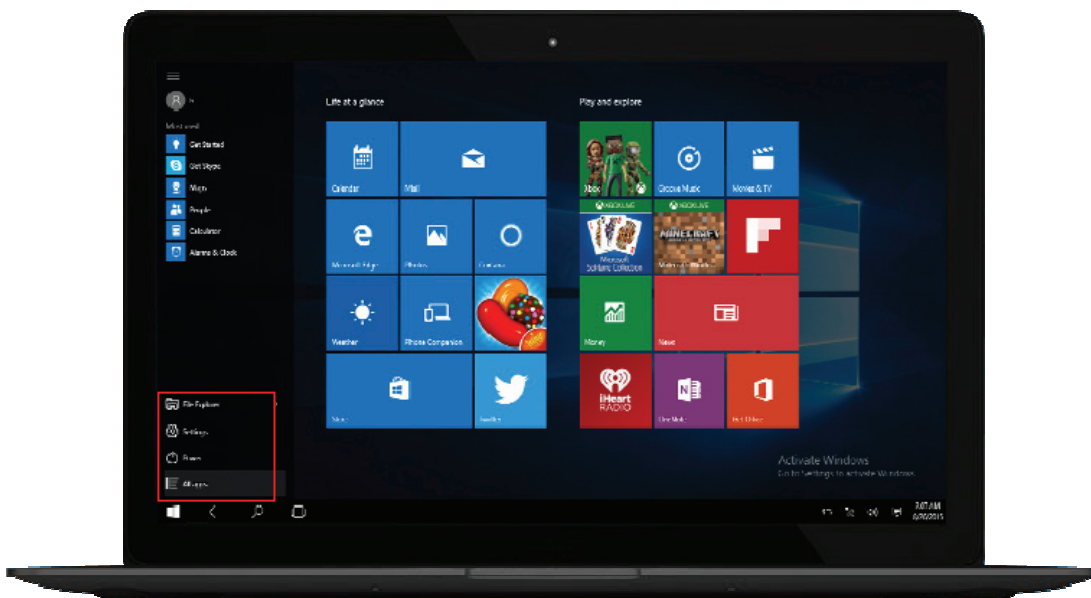

Esplora file, Impostazioni, Arresta, Tutte le app



Power

Consente di sospendere, spegnere e riavviare il dispositivo.



File Explorer

Consente di cercare i file e i programmi nel dispositivo.



Settings

Consente di impostare il dispositivo.



All apps

Mostra le applicazioni installate.

### Menu di Ricerca

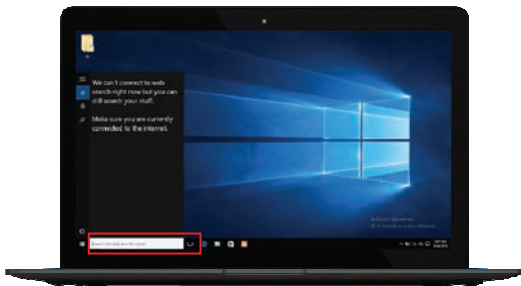

### Centro notifiche

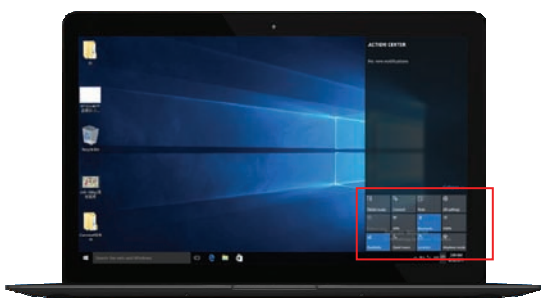

### Menu Start



Il Centro notifiche permette anche di applicare le impostazioni rapide come le modalità, Wi-Fi, Bluetooth, eccetera



### 3. Collegamento a Internet

- a. Selezionare l'icona Wi-Fi  nell'angolo in basso a destra dello schermo e visualizzare quanto segue:

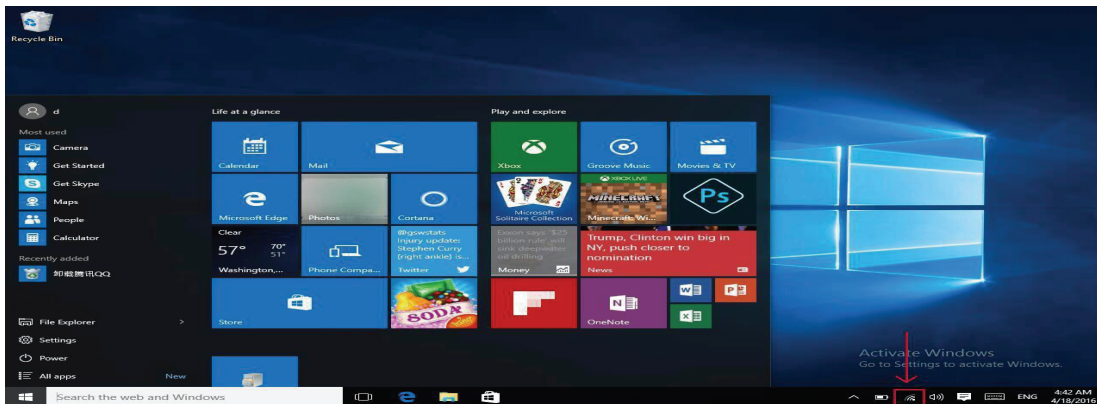

- b. Selezionare una delle reti Wi-Fi, inserire la password, fare clic su Avanti e visualizzare quanto segue:



- c. Il sistema si collegherà automaticamente il collegamento corretto viene visualizzato come di seguito:





#### 4. Interfaccia operativa multitasking

Cliccando su Visualizzazione attività, saranno visualizzate le applicazioni in esecuzione. È possibile passare tra le applicazioni.

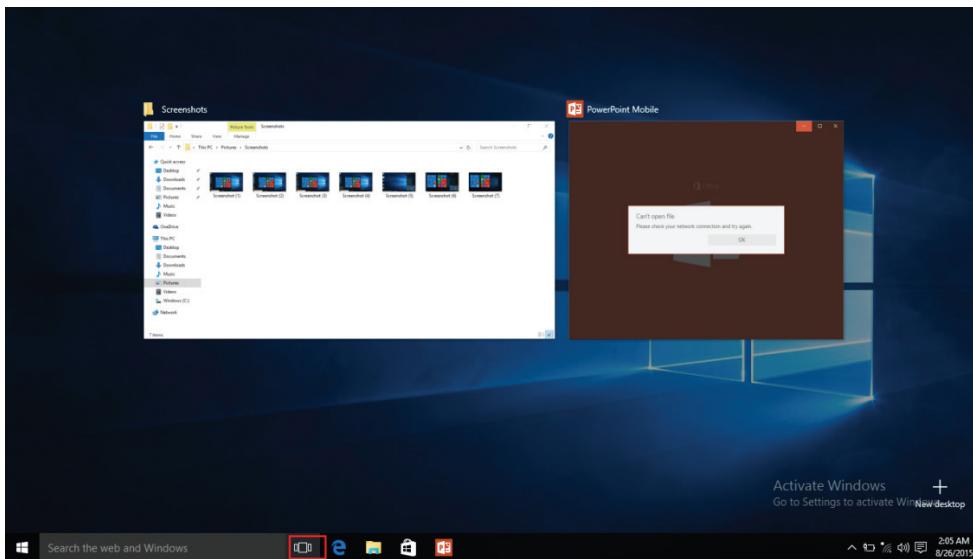

#### 5. Operazioni di base

Sospensione, Spegnimento e Riavvio

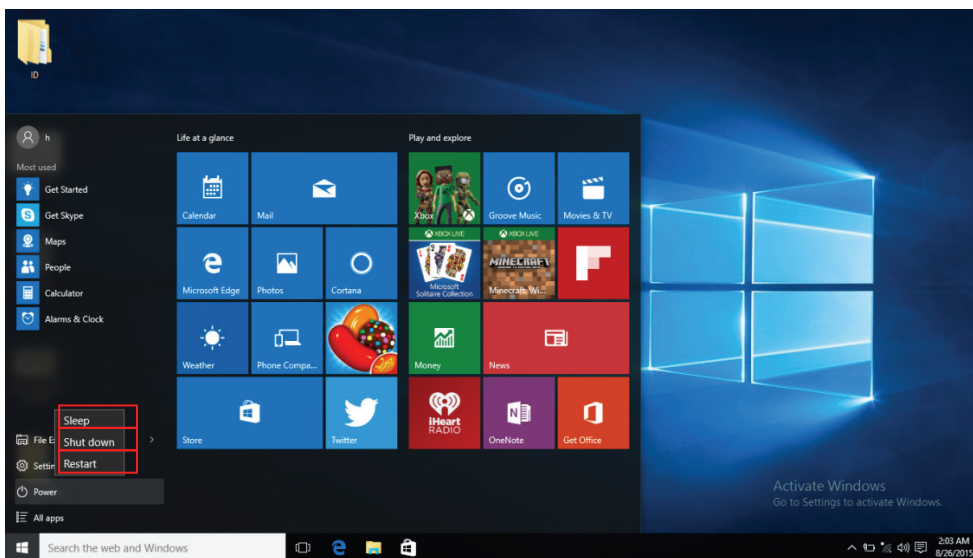

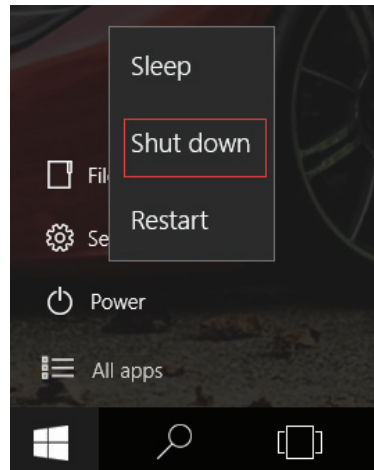
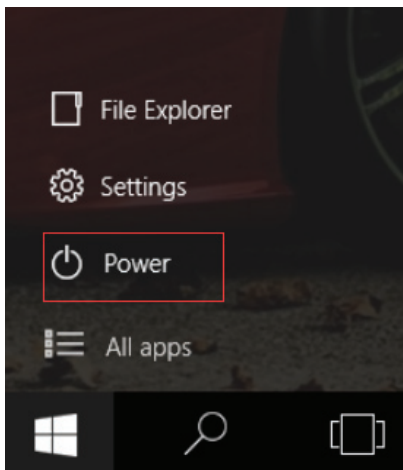

## 6. Specifiche

Visitare [www.denver-electronics.com](http://www.denver-electronics.com) per le informazioni più aggiornate sul prodotto. Progetto, specifiche e manuale sono soggetti a modifiche senza preavviso.

CPU	QUAD CORE da 1,83 GHz
RAM	DDR3 da 2 GB
Memoria	32 GB di memoria flash integrata; slot per scheda micro SD (supporta fino a 32 GB)
Display	Pannello LCD (1024x600) da 10,1"
Networking IE Wi-Fi	IEEE 802.11 b/g/n
Uscita audio	Cuffie da 3,5 mm
Interfaccia PC	USB 2.0 ad alta velocità
Caratteristiche aggiuntive	Microfono incorporato Fotocamera (Anteriore 0,3MP) 2 altoparlanti da 1 W, uscita HDMI e Bluetooth
Sistema operativo	Windows 10
Alimentazione	Alimentazione a batteria ricaricabile ai polimeri di litio 4000 mAh Alimentatore (5 V CC, 2,5 A)

# DENVER®

www.denver-electronics.com



Le apparecchiature elettriche ed elettroniche e le batterie incluse contengono materiali, componenti e sostanze che possono essere pericolose per la salute e per l'ambiente nel caso in cui il materiale di scarto (apparecchiature elettriche ed elettroniche e batterie) non venisse gestito correttamente.

Gli apparati elettrici ed elettronici e le batterie sono contrassegnati con il simbolo del cestino barrato (vedere di seguito). Questo simbolo indica che le apparecchiature elettriche ed elettroniche e le batterie non devono essere smaltite con gli altri rifiuti domestici, ma devono essere smaltite separatamente.

È importante che l'utente finale smaltisca le batterie usate secondo le modalità corrette. In questo modo si ha la garanzia che le batterie verranno riciclate in conformità alla normativa senza danneggiare l'ambiente.

Per le apparecchiature elettriche ed elettroniche e le batterie, tutte le città hanno stabilito dei sistemi di smaltimento che prevedono il conferimento gratuito presso le stazioni di riciclaggio oppure di raccolta porta a porta. Ulteriori informazioni sono disponibili presso l'ufficio tecnico municipale.

1. Campo operativo di frequenze: wifi : 2412-2472MHz , BT:2402-2480MHz
2. Potenza massima di uscita: wifi:12.48dBm/ BT:3dBm

Il fabbricante, Inter Sales A/S, dichiara che il tipo di apparecchiatura radio NBW-10001N è conforme alla direttiva 2014/53/UE. Il testo completo della dichiarazione di conformità UE è disponibile al seguente indirizzo Internet: : <http://www.denver-electronics.com/denver-nbw-10004n/>

Importatore:  
DENVER ELECTRONICS A/S  
Omega 5A, Soefften  
DK-8382 Hinnerup  
Danimarca  
[facebook.com/denverelectronics](https://www.facebook.com/denverelectronics)

# DENVER®

NBW-10004N

Vodič za brzi početak



## 1. Važne informacije o sigurnosti i rukovanju

- Ovaj je proizvod namijenjen korištenju izvan tropskih krajeva i nadmorske visine do 2000 metara, što je naznačeno simbolom 🌍 u specifikaciji proizvoda.
- Uređaj nemojte ispustiti na pod, savijati, probušiti, umetati u njega strane predmete ili stavljati teške predmete na njega. Uređaj sadrži osjetljive komponente koje se mogu oštetiti.
- Uređaj ne izlažite ekstremno visokim ili niskim temperaturama niti okruženju previše hladnog, vrućeg, vlažnog ili prašnjavog zraka. Uređaj ne izlažite izravnoj sunčevoj svjetlosti.
- Ne koristite uređaj unutar snažnih magnetskih ili elektrostatičnih polja.
- Uređaj ne uranjajte u vodu niti ga ostavljajte na mjestu gdje se može natopiti vodom ili drugim tekućinama. U slučaju da uređaj dođe u dodir s vodom ili drugom tekućinom, smjesta ga isključite i nemojte ga uključivati dok se u potpunosti ne osuši.
- Uređaj nemojte čistiti sredstvom za pranje niti općenito bilo kakvim sredstvom za čišćenje koje sadrži kemikalije ili druge tekućine kako biste izbjegli oštećenje i hrđu. Ako je potrebno, uređaj očistite suhom tkaninom ili papirnatim ubrusom.
- Proizvođač ne odgovara za gubitak podataka prouzročen namjernim ili slučajnim oštećenjem uređaja, održavanjem ili drugim razlozima.
- Učestalo izrađujte sigurnosne kopije podataka kako biste izbjegli gubitak važnih informacija.
- Nemojte rastavljati niti činiti preinake na uređaju. Sve popravke mora obavljati autorizirani servis ili tehničar. Otvaranje ili preinake uređaja poništiti će jamstvo.
- Zamjena unutrašnje baterije nekompatibilnom baterijom ili baterijom drugog proizvođača može uzrokovati eksploziju. Nemojte sami pokušati zamjenu originalne baterije. Kontaktirajte autorizirani servis ili tehničara.

## 2. Izgled uređaja i osnovne funkcije.

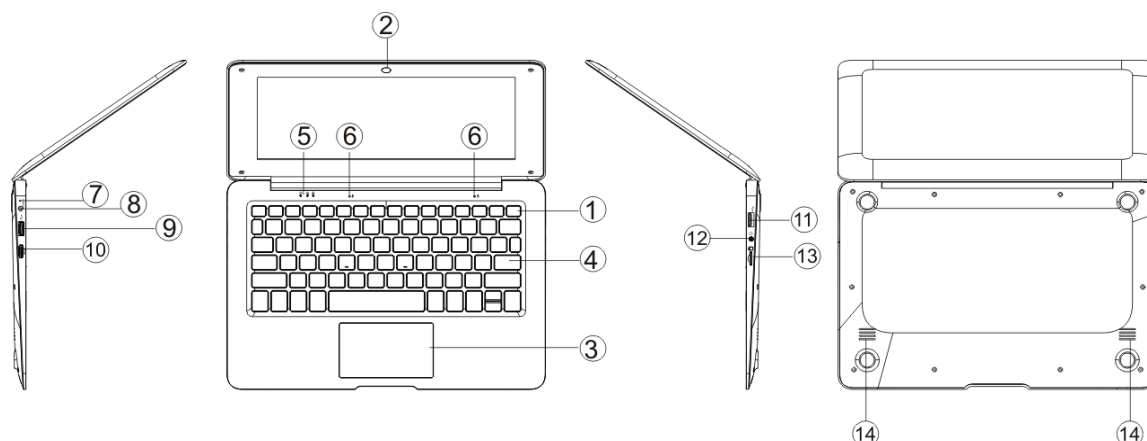

1. Gumb napajanja: Pritisnite prema dolje za pokretanje ili zatvaranje uređaja. Uređaj možete pomoću ovog gumba ostaviti u stanju mirovanja ili ga aktivirati iz stanja mirovanja.
2. Prednja kamera: snimanje fotografija, videa.
3. Dodirna pločica: Uređajem možete izravno upravljati.
4. Ploča tipkovnice: uređajem možete izravno upravljati.
5. Indikatori: 1 indikator punjenja, svijetli crveno kada se puni priključak adaptera; 2 svijetli zeleno kada je uključena funkcija velikih slova; 3 uključena funkcija brojeva.
6. Mikrofon: može prenositi audio signale na uređaj koji radi.
7. Indikator punjenja: svijetli crveno kada je ukopčan adapter.
8. DC baza za punjenje: koristite priloženi adapter 5V / 2.5A.
9. USB sučelje: Možete umetnuti U disk, miš i tipkovnicu direktno.
10. Mini-HDMI sučelje: Sučelje multimedija visoke vrijednosti.
11. USB sučelje: Možete umetnuti U disk, miš i tipkovnicu direktno.
12. Utičnica za slušalice: Ovaj jack priključak može prenositi audio signale na zvučnike i slušalice.
13. Ulaz mikro SD kartice: ulaz ugrađenog čitača memorijske kartice koji podržava mikro SD format.
14. Zvučnici: ugrađeni zvučnik omogućuje vam slušanje zvuka bez dodatnih priključenih uređaja.

### Postavljanje jezika sustava.

Jezik zaslona je jezik koji Windows koristi u čarobnjacima, dijaloškim okvirima, izbornicima, uputama za pomoć i podršku te ostalim stavkama na korisničkom sučelju. Neki jezici zaslona su tvornički postavljeni, a drugi zahtijevaju instalaciju dodatnih jezičnih datoteka. Kod promjene jezika zaslona, jezik je promijenjen za vaš korisnički račun, no nije promijenjen na ekranu dobrodošlice.

1. Otvorite opcije regije i jezika klikom na **Start** tipku , kliknite na **Upravljačka ploča**, kliknite **Sat, jezik i regija**, zatim kliknite **Opcije regije i jezika**.
2. Kliknite **Tipkovnice i jezici** karticu.
3. Pod **Prikaži jezik**, odaberite jezik s popisa, i kliknite **OK**.



## Uvod u radnu površinu

Izgled Windows 10 zaslona Start: Na zaslonu Start nalazi se mnogo pričvršćenih programa. Ovi aplikacijski programi prikazani su u obliku „magneta“. Dovoljan je jedan klik kako biste ih posjetili.

Prije pokretanja aplikacijskih programa morate se prijaviti vašim Microsoft korisničkim računom.

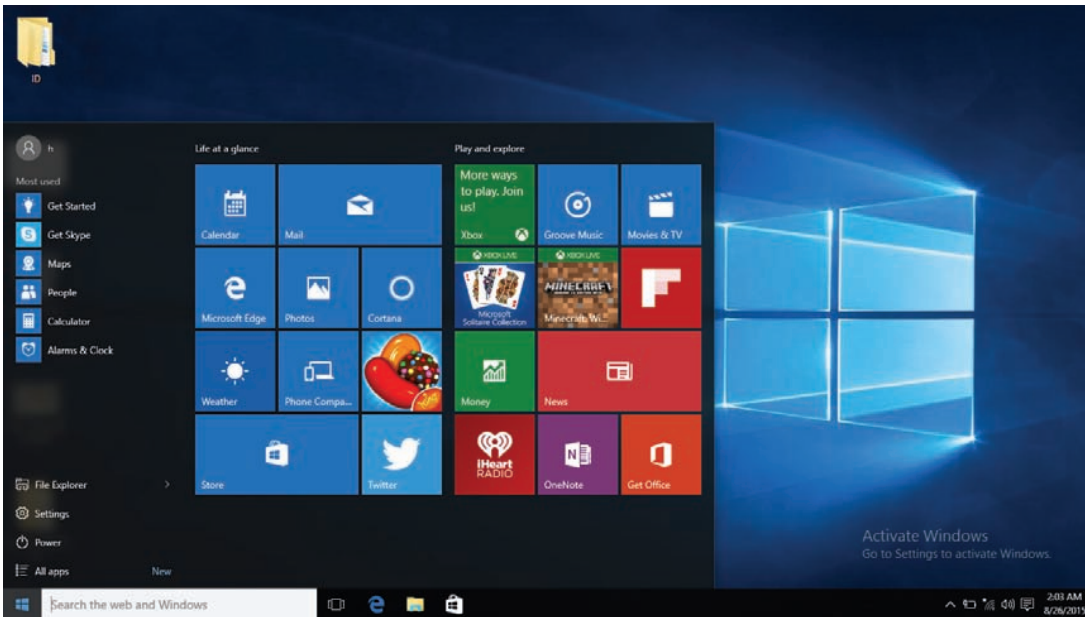

## Uvod u sučelje aplikacija

Osim aplikacijskih programa koji su već postavljeni na početnom ekranu, možete započeti druge aplikacijske programe u svim aplikacijskim programima, poput aplikacijskih programa drugih softvera priključenih na uređaj.



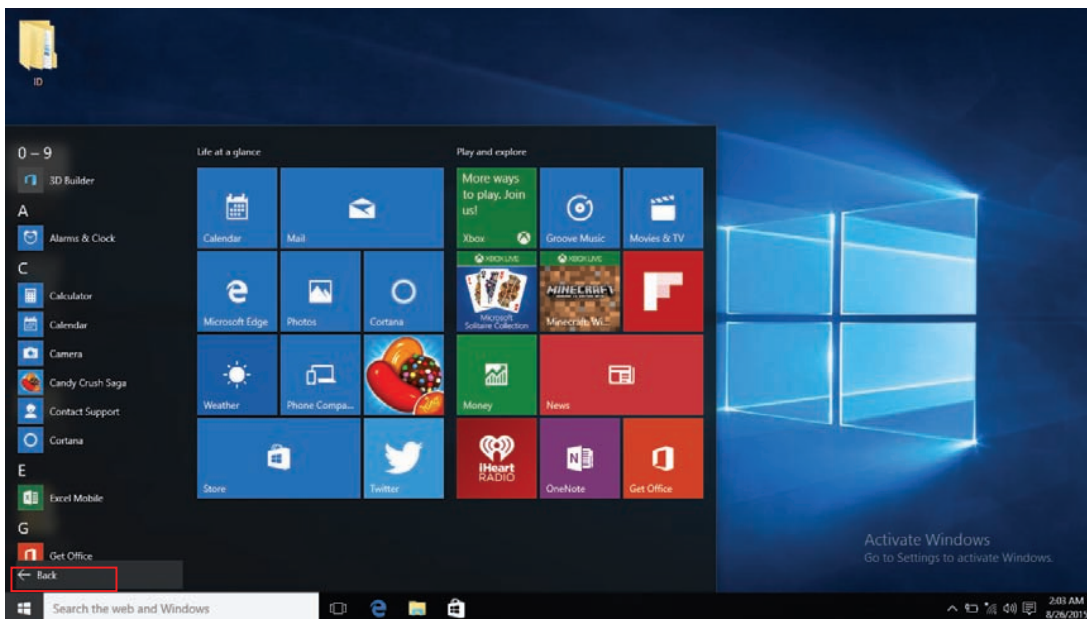

Ukoliko na sučelje Start ili na programsku traku želite pričvrstiti više aplikacija, pratite sljedeće korake: (1) Kliknite ikonu Svojstva (2) Desnom tipkom kliknite na aplikaciju (3) Kliknite na „Prikači na Start“ ili „Prikači na programsku traku“, kako slijedi:

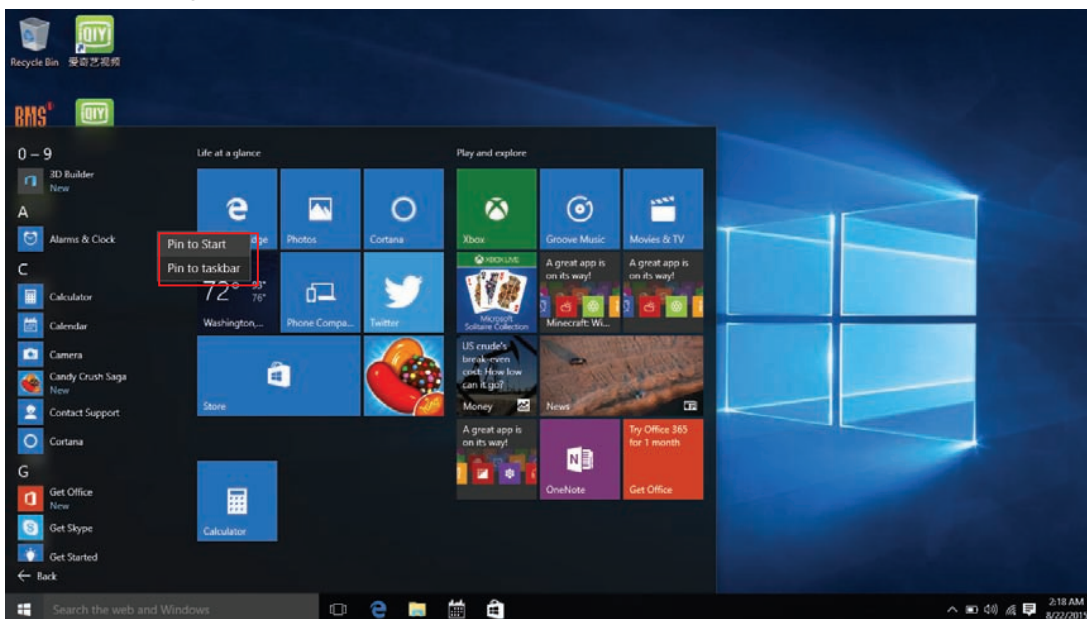

Suprotno, ukoliko želite otkazati ili obrisati određenu aplikaciju sa zaslona Start ili s programske trake, (1) Desnom tipkom kliknite na aplikaciju, (2) Kliknite „Otkvači sa Starta“ ili „Otkvači ovaj program s programske trake“



## Izbornik Start

U PC modu, pritisnite ikonu Start, pojavljuje se početni izbornik.

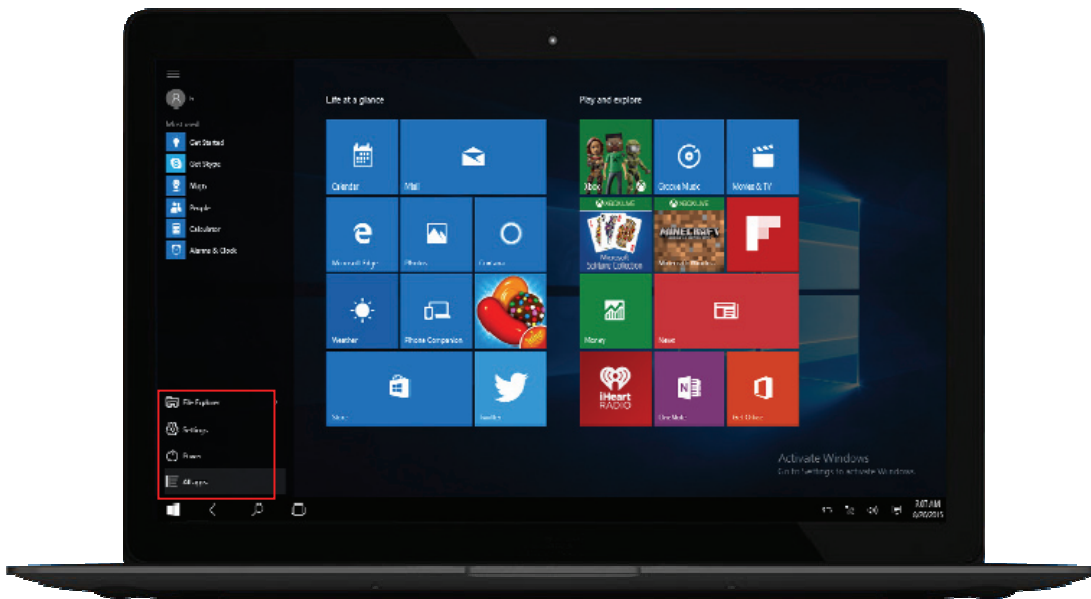

Eksplorer za datoteke, Postavke, Napajanje, i Sve aplikacije



Power

Za stavljanje uređaja u stanje mirovanja/isključenje/ponovno uključenje.



File Explorer

Za pretraživanje datoteka i aplikacijskih programa na uređaju.



Settings

Za postavljanje uređaja.



All apps

Prikazuje instalirane aplikacije.

### Izbornik za pretraživanje

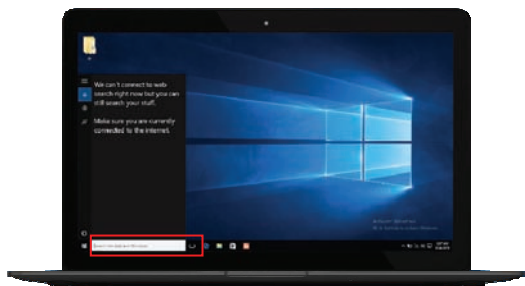

### Akcijski centar

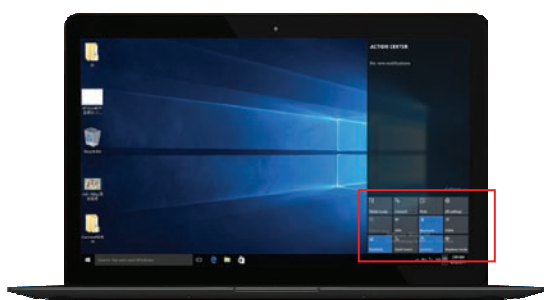

### Izbornik Start



Akcijski centar je obavijesni centar koji također omogućuje mod brzog postavljanja, bežični mod, Bluetooth itd.



### 3. Spajanje na internet

a. Odaberite ikonu  u donjem desno uglu ekrana (vidi sliku):

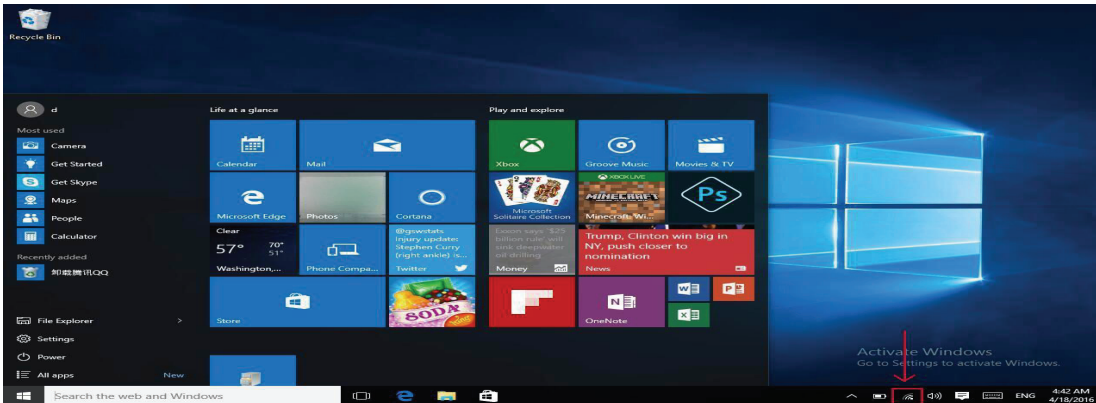

b. Odaberite jednu od Wi-Fi mreža, unesite lozinku i kliknite Dalje (vidi sliku)



c. Sustav će se automatski povezati, kao što je prikazano na slici:



#### 4. Višezadačno radno sučelje

Ako kliknete na Prikaz zadatka, prikazati će se pokrenute aplikacije. Možete prebacivati između aplikacija.

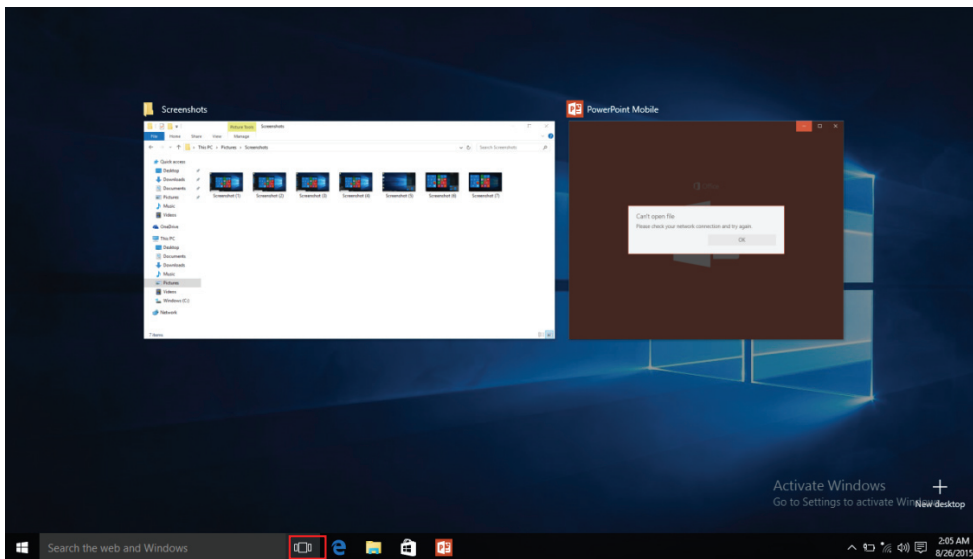

#### 5. Osnovne radnje

Spavanje, Isključivanje i Ponovno pokretanje

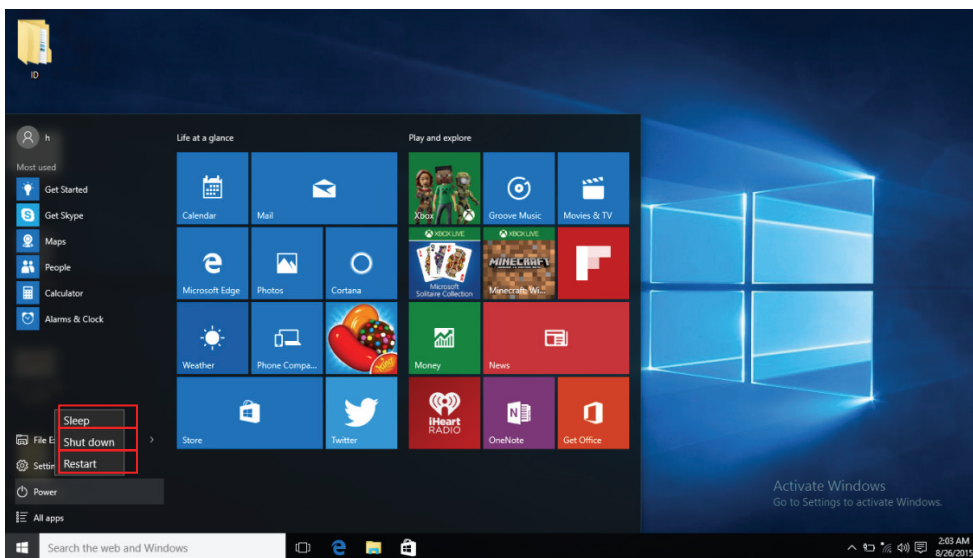



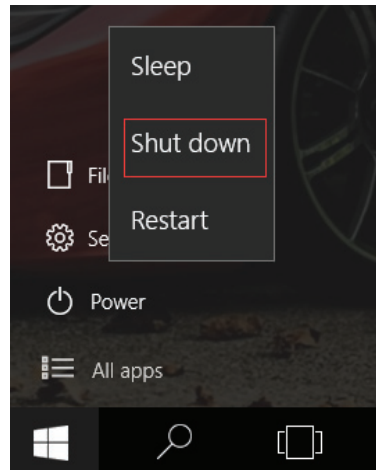
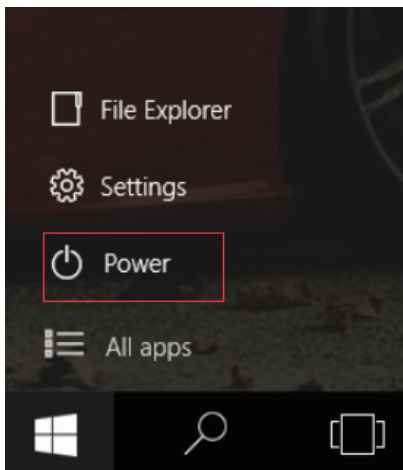

## 6. Tehnički podaci

Molimo posjetite [www.denver-electronics.com](http://www.denver-electronics.com) radi najnovijih informacije o proizvodu. Dizajn, specifikacije i priručnik podložni su izmjenama bez prethodne obavijesti.

CPU	1,83GHz QUAD CORE
RAM	2GB DDR3
Memorija	Ugrađena flash memorija od 32GB; utor mikro SD kartice (podržava najviše 32 GB)
Zaslon	10.1" LCD Panel (1024x600)
IE za Wi-Fi mrežu	IEEE 802.11 b/g/n
Audio izlaz	3,5mm za slušalice
PC sučelje	USB 2.0 velike brzine
Dodatne funkcije	Ugrađeni mikrofon Kamera (Prednja 0,3MP) 2 x 1W zvučnik, HDMI izlaz i Bluetooth
Operativni sustav	Windows 10
Napajanje:	Punjiva litij-polimerska baterija snage 4000 mAh Punjač (DC 5 V, 2,5 A)

# DENVER®

www.denver-electronics.com

CE



Električna i elektronička oprema i priložene baterije sadrže materijale, komponente i tvari koji mogu biti opasni za vaše zdravlje i okoliš ako se otpadni materijal (odbačena električna i elektronička oprema i baterije) ne odlože na propisani način.

Električna i elektronička oprema i baterije su označene simbolom prekrížene kante za smeće. Ovaj simbol označava da se električna i elektronička oprema i baterije ne smiju odlagati zajedno s ostalim kućnim otpadom, već se moraju odlagati zasebno.

Važno je da kao krajnji korisnik, vaše iskorištene baterije odnesete u predviđeno i označeno postrojenje. Na taj način osigurat ćete recikliranje baterija u skladnosti sa zakonom i nećete nanijeti štetu okolišu.

Svi gradovi su odredili sabirna mjesta na kojima se električna i elektronička oprema te baterije mogu besplatno odložiti ili pokupiti iz kućanstva. Dodatne informacije su dostupne u tehničkom odjeljenju vašeg grada.

1. Operating Frequency Range: wifi : 2412-2472MHz , BT:2402-2480MHz
2. Max Output Power: wifi:12.48dBm/ BT:3dBm

Inter Sales A/S ovime izjavljuje da je radijska oprema tipa NBW-10001N u skladu s Direktivom 2014/53/EU. Cjeloviti tekst EU izjave o sukladnosti dostupan je na sljedećoj internetskoj adresi:  
<http://www.denver-electronics.com/denver-nbw-10004n/>

Uvoznik:  
TEHNOCENTAR D.O.O.  
Prilaz Ivana Visina 7  
10020 Zagreb  
Hrvatska  
[facebook.com/denverelectronics](https://www.facebook.com/denverelectronics)