

DENVER[®]
denver-electronics.com



BØRNEKAMERA

KCA-1310

www.facebook.com/denverelectronics

Beskrivelse

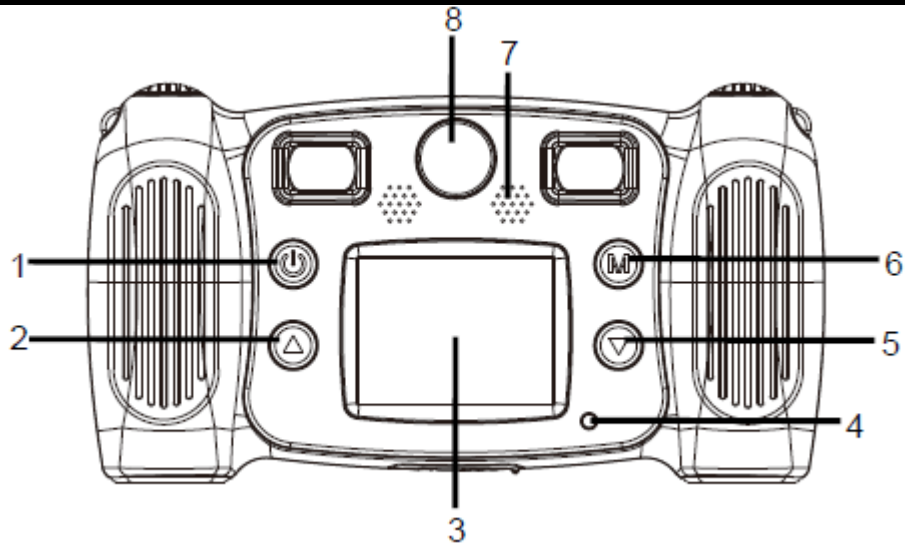

1. Tænd/sluk-knap
2. Knap side op
3. LCD
4. Indikator for optaget
5. Knap side ned
6. Knappen tilstand
7. Højtaler
8. Frontlinse

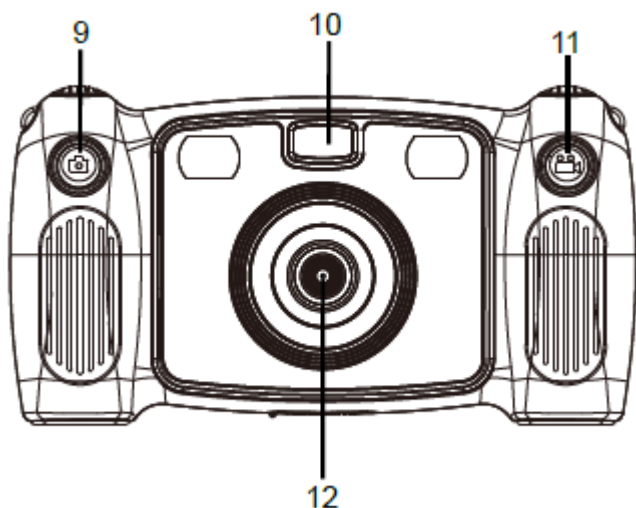

- 9. Knap fotografering
- 10. Udfyldningslys
- 11. Knap til optagelse
- 12. Baglinse

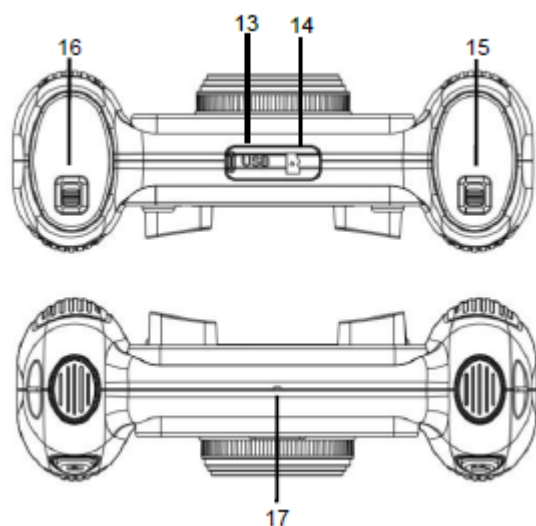

- 13. Micro USB
- 14. Micro SD-kort
- 15. Lås til batterirum
- 16. Lås til batterirum
- 17. Mikrofon

Kom godt i gang

1. Udskiftning af de 4 stk. AA-batterier (tilkøb)
 - 1.1. Skub låsen til batterirummet for at åbne batterirummet, som vist på tegningen herunder.
 - 1.2. Sæt 4 stk. AA-batterier i kameraet, vær opmærksom på polariteten.

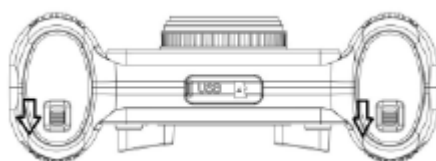

2. Sådan bruges hukommelseskortet
 - 2.1. Sæt TF-kortet korrekt i kortholderen, som vist på illustrationen nær kortholderen.

2.2. Tryk forsigtigt på enden af hukommelseskortet, når du skal fjerne det. Kortet skubbes ud.

Bemærk: Kameraet har ingen intern hukommelse. Du skal sætte hukommelseskortet i, før du bruger kameraet. Før du bruger kameraet, skal du formatere hukommelseskortet.

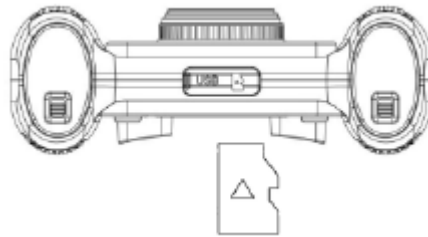

3. Tænd/sluk

3.1. Tænd for kameraet: Tryk kort på tænd/sluk-knappen.  Skærmen tændes, og kameraet starter.





3.2. Sluk for kameraet: Hold tænd/sluk-knappen  nede i 3 sekunder, når kameraet er i standbytilstand, for at slukke kameraet.

3.3. Automatisk slukning af skærm: Skærmen slukkes automatisk for at spare strøm, når kameraet ikke bruges, og tiden for automatisk slukning af skærm er udløbet.

3.4. Slukning ved lav batteristand. Når batteristanden er meget lav, vises et ikon  på LCD-skærmen, der beder dig om at genoplade batteriet. Kameraet slukkes automatisk, når ikonet blinker.



4. Optagelse, fotografering, afspilning og systemindstillinger

4.1. Optagelse

Når kameraet tændes, aktiveres optagelsestilstanden. I tilstanden forhåndsvisning skal du trykke kort på knappen til optagelse  for at optage en video. Tryk kort på knappen for at stoppe optagelsen. Tryk kort på knappen side op  eller side ned  for at vælge billedeeffekt for billedet. Du kan vælge mellem syv farveeffekter, normal, s/h, retro, negativ, rød, grøn, blå.

4.2. Fotografering

Når kameraet tændes, kan du trykke kort på knappen til fotografering  for at aktivere tilstanden for fotografering.

Et nyt kort tryk deaktiverer tilstanden. Tryk derefter på knappen side op  eller knappen side ned  for at sammenføje flere billeder. Du kan trykke og holde knappen mode for at aktivere 5s timeroptagelse af foto.



Tip: Du kan slå udfyldningslys til ved at trykke og holde optageknappen, når der er for lidt lys. Hvis du vil lave en selfieoptagelse, kan du trykke og holde knappen fotografering for at skifte fra frontlinsen. Du kan aktivere digital zoom ved at trykke og holde knappen side op.

Tryk og hold knappen side op for at zoome ind, og tryk og hold knappen side ned for at zoome ud.

4.3. Afspilning

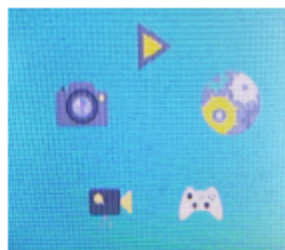
I video- eller fotooptagelsestilstand kan du trykke kort på knappen mode . LCD-skærmen viser følgende:



Du kan trykke kort på knappen side op  og side ned  for at skifte tilstand. Tryk kort på knappen mode  for at bekræfte dit valg, og tryk dernæst på knappen tænd/sluk  for at lukke menuen.

 : Optagelse

 : Afspilning



: Spil



: Fotografering





: Systemindstillinger

Du kan se de optagne videoer og billeder på en af følgende måder:





1. Tryk på knappen til aktivering af afspilningstilstanden i henhold til ovennævnte trin, og tryk derefter på knappen for at vælge den ønskede video eller det ønskede billede.

Hvis du vil afspille en video, skal du trykke på knappen mode for at starte, trykke på knappen mode igen for at pause afspilningen af video, og trykke på knappen tænd/sluk for at afbryde afspilning af video. I afspilningstilstand kan du trykke på knappen side op eller side ned for at bladre gennem billeder og videoer. Du kan trykke på knappen mode for at åbne valgt af tilstand.

2. Tilslut kameraet til en computer med det medfølgende USB-kabel for at se dine videoer og billeder.

3. Tryk kort på optageknappen  for at åbne menuen sletning. Her kan du trykke kort på knappen mode  for at bekræfte sletning af en eller alle filer. Tryk kort på knappen tænd/sluk  for at lukke menuen.

4.4. Systemindstillinger

Du kan åbne systemindstillingerne, som beskrevet herover, trykke kort på knappen side op  eller side ned  for at vælge, trykke kort på knappen mode  for at bekræfte og dernæst trykke kort på knappen tænd/sluk  for at lukke menuen.

Funktionerne er som følger:

1. Opløsning: 1,3 MP (1280×960), 3 MP (2048×1536) og 5 MP (2592×1944)
2. Videostørrelse: FHD (1920×1080), HD (1280×720), 640 (640×480)
3. Strømfrekvens: 50 Hz, 60 Hz
4. Strømbesparelse: Vælg FRA/1 min./3 min./5 min./Afslut. Kameraet slukkes, når ingen knap har været aktiveret i et givent tidsrum for at spare strøm
5. Datostempel: Fra, Dato, Dato & Tid
6. Dato & tid: indstilling af dato og tid for kameraet
7. Sprog: indstilling af sprog for kameraet
8. Formatér: Sletter alle data på SD-kortet
9. Nulstil alt: Nulstiller kameraets indstillinger til fabriksstandarden

5. Tilslut til PC

Kameraet har en plug and play-funktion. Tilslut den tændte enhed til computeren med USB-kablet. Tilstanden kan automatisk skiftes til den flytbare harddisk. Ikonet for den flytbare disk vises i vinduet "Min computer". Optagne billeder og videofiler gemmes på den flytbare disk H: \DCIM\100MEDIA folder (H er betegnelsen for den flytbare disk).



Bemærk: Under overførsel af filer må du ikke afbryde USB-forbindelsen. Du må heller ikke fjerne hukommelseskortet, da du kan miste data.

Tekniske specifikationer

Billedsensor	1,3 MP CMOS-billedsensor
Funktioner	Optagelse, fotografering og afspilning
LCD-skærm	2,0 tommer LCD-skærm
Billedopløsning	1,3M (1280×960), 3M (2048×1536), 5M (2592×1944)
Videopløsning	HD (1280×720) og 640 (640×480)
Lagermedie	TF-kort (maks. kapacitet på 32 GB)
USB-port	USB 2.0
Strømforsyning	Ekstern 4 stk. AA-batteri
Menusprog	Engelsk/Tysk/Spansk/Fransk/italiensk/Hollandsk
Strømbesparelse	1 min./3 min./5 min./FRA
Krav til operativsystem	Windows XP/Vista/7/8, Mac 10.8

Bemærk: Produktspecifikationerne er udarbejdet på grundlag af opdaterede oplysninger, da brugervejledningen blev produceret. Specifikationerne kan ændres uden yderligere varsel. Der kan være forskelle mellem beskrivelsen og det faktiske kamera. Hvis kameraet lukker ned, skal du genstarte det.

DENVER®

www.denver-electronics.com



Elektrisk og elektronisk udstyr samt medfølgende batterier indeholder materialer, komponenter og stoffer, der kan være skadelige for menneskers sundhed og for miljøet, hvis affaldet (kasseret elektrisk og elektronisk udstyr og batterier) ikke håndteres korrekt.

Elektrisk og elektronisk udstyr og batterier er mærket med nedenstående overkrydsede skraldespand. Den symboliserer, at elektrisk og elektronisk udstyr og batterier ikke må bortskaffes sammen med usorteret husholdningsaffald, men skal indsamles særskilt.

Som slutbruger er det vigtigt, at du afleverer dine brugte batterier til de ordninger, der er etablerede. På denne måde er du med til at sikre, at batterierne genanvendes i overensstemmelse med lovgivningen og ikke unødigt belaster miljøet.

Alle kommuner har etableret indsamlingsordninger, hvor kasseret elektrisk og elektronisk udstyr samt bærbare batterier gratis kan afleveres af borgerne på genbrugsstationer og andre indsamlingssteder eller bliver afhentet direkte fra husholdningerne. Nærmere information kan fås hos kommunens tekniske forvaltning.

Hermed erklærer Inter Sales A/S, at radioudstyrstypen KCA-1310 er i overensstemmelse med direktiv 2014/53/EU. EU-overensstemmelseserklæringens fulde tekst kan findes på følgende internetadresse: www.denver-electronics.com, og klik på søgeikonet øverst på hjemmesiden Skriv modelnummeret ned: KCA-1310 Du kommer nu ind på produktsiden, hvor RED-direktivet kan findes under downloads/andre downloads

Driftsfrekvensområde:
Maximal udgangseffekt:

Importør:
DENVER ELECTRONICS A/S
Omega 5A, Søften
DK-8382 Hinnerup
Danmark
www.facebook.com/denverelectronics