

GEZONDHEID- EN VEILIGHEIDWAARSCHUWINGEN:

OM HET RISICO OP PERSOONLIJK LETSEL EN ONGEMAK TE VOORKOMEN. ZORG ER A.U.B. VOOR DAT IEDEREEN DIE DE DENVER VRC-22 GEBRUIKT DE ONDERSTAANDE WAARSCHUWINGEN AANDACHTIG LEEST VOORAFGAAND AAN GEBRUIK.

Voordat u de DENVER VRC-22 in gebruik neemt:

Lees en volg alle instelling- en gebruiksaanwijzingen beschreven in de gebruikshandleiding van de DENVER VRC-22.

Gebruik het DENVER VRC-22 model niet wanneer u zich vermoeid of gespannen voelt, omdat u hierdoor gevoeliger kunt raken voor nadelige symptomen.

Wij raden u aan uw arts te raadplegen voordat u de DENVER VRC-22 in gebruik neemt als u zwanger of van hoge leeftijd, binoculair zicht, abnormaliteiten of psychiatrische aandoeningen hebt, of lijdt aan hartproblemen of andere ernstige medische condities.

Beroertes:

Sommige personen kunnen aan duizeligheid, beroertes, epileptische aanvallen of bewustzijnsverlies lijden tijdens TV kijken, videospelletjes spelen of gebruik van een VR bril, zelfs al is dat nooit eerder opgetreden. Bepaalde beroertes komen vaker voor in kinderen en personen jonger dan 20 jaar oud. Personen die ooit beroertes, bewustzijnsverlies of andere symptomen m.b.t. epileptische condities hebben ervaren dienen hun arts te raadplegen voorafgaand aan gebruik van de DENVER VRC-22.

Kinderen:

De DENVER VRC-22 dient niet te worden gebruikt door kinderen jonger dan 13 jaar, omdat kinderen een kritische periode ondergaan in hun visuele ontwikkeling. Volwassenen dienen kinderen (13 jaar en ouder) die de DENVER VRC-22 gebruiken of hebben gebruikt nauwgezet in de gaten te houden om te bepalen of zij enigerlei van de bovengenoemde symptomen vertonen. Ook dienen volwassenen kinderen van 13 jaar en ouder de DENVER VRC-22 niet te langdurig laten gebruiken om ervoor te zorgen dat zij tijdens gebruik pauzes nemen. Voorkom langdurig gebruik, omdat dit negatieve effecten kan hebben op hand/oogcoördinatie, de balans en het gelijktijdig uitvoeren van meerdere taken.

Risico op verstikking:

Laat kinderen jonger dan 3 jaar niet met de DENVER VRC-22 spelen, omdat ze verstrikt kunnen raken in de hoofdbanden.

Algemene voorzorgsmaatregelen:

- Gebruik de DENVER VRC-22 uitsluitend in een veilige omgeving.
- Houd a.u.b. rekening met uw omgeving voorafgaand aan gebruik. Gebruik van de DENVER VRC-22 kan leiden tot balansverlies.
- Het is voor een veilige ervaring aangeraden tijdens gebruik te blijven zitten.
- Draag de DENVER VRC-22 nooit in een bewegend voertuig zoals een auto, bus of trein, omdat

u hierdoor gevoeliger bent voor nadelige symptomen.

- Neem elke 30 minuten een pauze van minstens 10 to 15 minuten, zelfs al denkt u dit niet nodig te hebben.

Rubberen Kussentjes:

Het apparaat wordt geleverd met 3 stuks rubberen kussentjes om te voorkomen dat u tijdens gebruik per ongeluk de telefoontoetsen indrukt. Plak deze rubberen kussentjes a.u.b. op de telefoonhouder volgens de locatie van de telefoontoetsen. Zie hieronder.

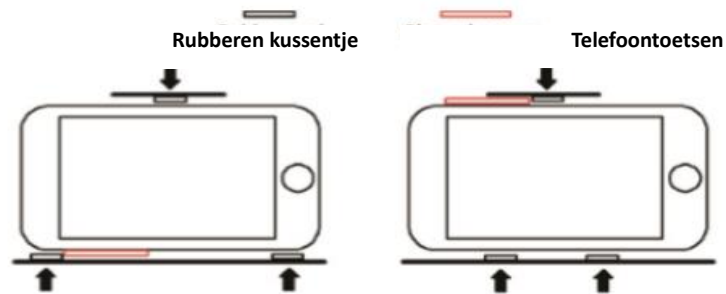

Functies:

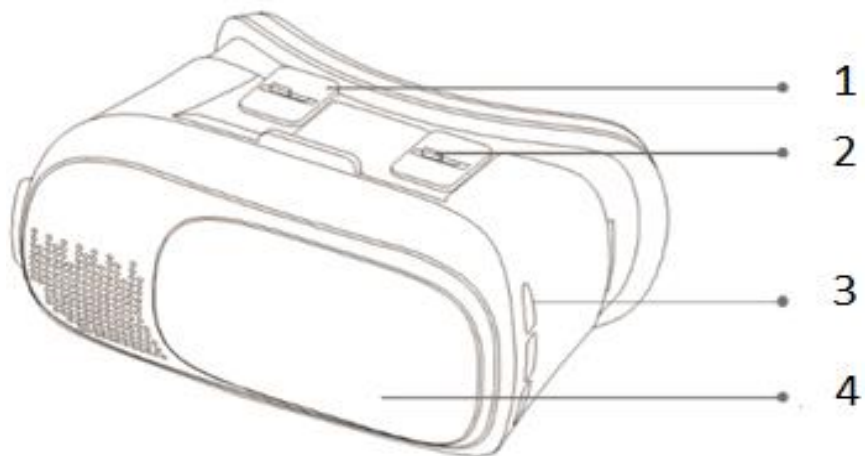

1. De afstand tot de lenzen aanpassen. Afstellen door vooruit of terug te drukken.
2. Pas de lenzen aan op uw pupillen. Afstellen door naar links of rechts te drukken.
3. Hoofdtelefoonuitgang linkerzijde.
4. U kunt de voorzijde open schuiven om de telefooncamera te gebruiken.

Paneel Verschuiven:

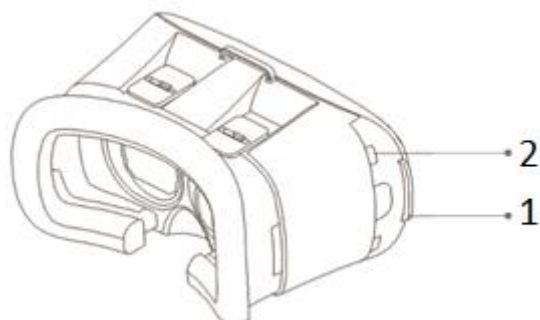

1. Verwijder de houder - plaats de telefoon in de houder en schuif de houder weer terug.
2. U kunt hier een oortelefoonkabel aansluiten.

De VR-bril gebruiken:

1

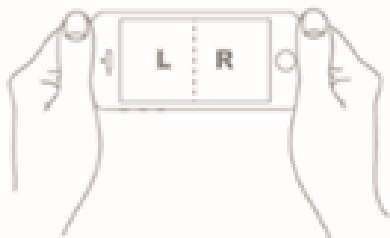

2

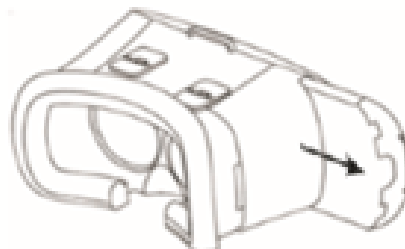

1. Zorg er a.u.b. voor de App of video op gescheiden schermmodus in te stellen voordat u de telefoon in de telefoonhouder plaatst.
2. Ontgrendel de telefoonhouder vanaf de rechterzijde van de VR bril en plaats de telefoon.

3

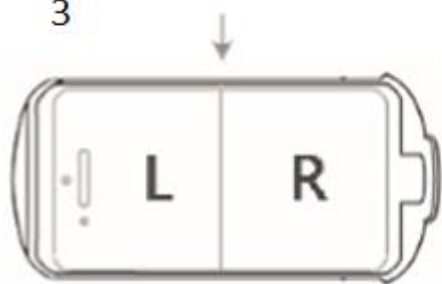

3. Zorg ervoor de telefoon in het midden van de houder te plaatsen.

4



4. Als de VR APP en uw telefoon de gyroscoopfunctie ondersteunen. dan kunt u de weergavehoek regelen door uw hoofd te kantelen.

VR programma's voor uw telefoon.

Zoek naar "VR" in de iOS APP store, de Google Play store of in Youtube. Houd er a.u.b. mee rekening dat niet alle VR programma's met uw telefoon en VR bril zullen werken.

Voorbeelden voor APPS/VR-spelletjes:

VR doller wielrenrace

VR scherpschutter

VR achtbaan

Google straatbeeld voor 360° video's van al uw favoriete plekken wereldwijd.

Houd er a.u.b. mee rekening dat wij de beschikbaarheid van de bovengenoemde spelletjes/APPS niet kunnen garanderen voor de toekomst. Houd er a.u.b. mee rekening dat wij geen ondersteuning bieden voor deze APPS/spelletjes.

Bluetooth afstandsbediening

Gebruikshandleiding Android/IOS

Bluetooth paring

Houd de aan/uittoets ingedrukt totdat de LED van het afstandsbedieninglampje uitschakelt; de Bluetooth afstandsbediening is vervolgens gereed om te paren. Zoek op uw apparaat naar het modelnummer VRC-22 Remote en start de paring.

A: Muziekmodus Videomodus

1. @+A is voor de muziekmodus. Het volume wordt geregeld met de joystick in standaard modus; A voor pauze of afspelen; C/D voor volume.
2. Sommige merken van mobiele telefoons ondersteunen videoweergave in de muziekmodus; A voor afspelen en pauze; ingedrukt houden om vooruit te spoelen.

B: Spelletjesmodus (landschap)

1. @+B is voor de spelletjesmodus met de gamepad in landschapmodus. De richting wordt geregeld met de joystick; D om te schieten; A om op te stijgen. Dit hangt af van het toetsenpaneel van de verschillende mobiele telefoonmerken.

C: VR-modus, Zelftimermodus, Videomodus

1. @+C schakelt op VR-modus. Wanneer u een spelletje speelt, wordt de richting geregeld door de joystick; de toets aan de voorzijde is voor schieten en opstijgen.
2. @+C schakelt op zelftimermodus. Sommige mobiele telefoonmerken ondersteunen de zelftimer misschien niet. De zelftimer in muismodus wordt het beste ingeschakeld door @+D.
3. @+C schakelt op videomodus waarbij de joystick vooruit- en terugspoelen regelt. Sommige mobiele telefoonmerken ondersteunen de volumeregeling misschien niet.

D: Muismodus, zelftimermodus

1. @+D schakelt op muismodus waarbij de joystick de muis bedient; C/D voor volume en A/B om te bevestigen en verlaten.
2. Wanneer bepaalde mobiele telefoonmerken niet worden gebruikt in de zelftimermodus, raden wij de muismodus aan.

E: Apple IOS systeem

De zijtoets moet naar de IOS richting worden geschakeld om de mobiele verbinding te verwezenlijken wegens het ongeopende IOS systeem. Toets C is voor de zelftimer, C/B om het volume te verhogen en verlagen en A om te dempen.

F: Eenvoudige gebruiksaanwijzingen

Open a.u.b. het batterijklepje, gebruik de zaklantaarn van de telefoon om de onderzijde van het batterijklepje te bekijken om eenvoudige applicatiebedieningen te vinden. Als de afstandsbediening is verbonden met uw Android telefoon, wordt het standaard toetsenbord niet weergegeven; als deze nodig is, schakel de afstandsbediening a.u.b. uit. Houd er a.u.b. mee rekening dat deze afstandsbediening alleen werkt voor bepaalde apps en spelletjes; het kan niet worden gebruikt voor alle apps en spelletjes.

Toetsbeschrijving

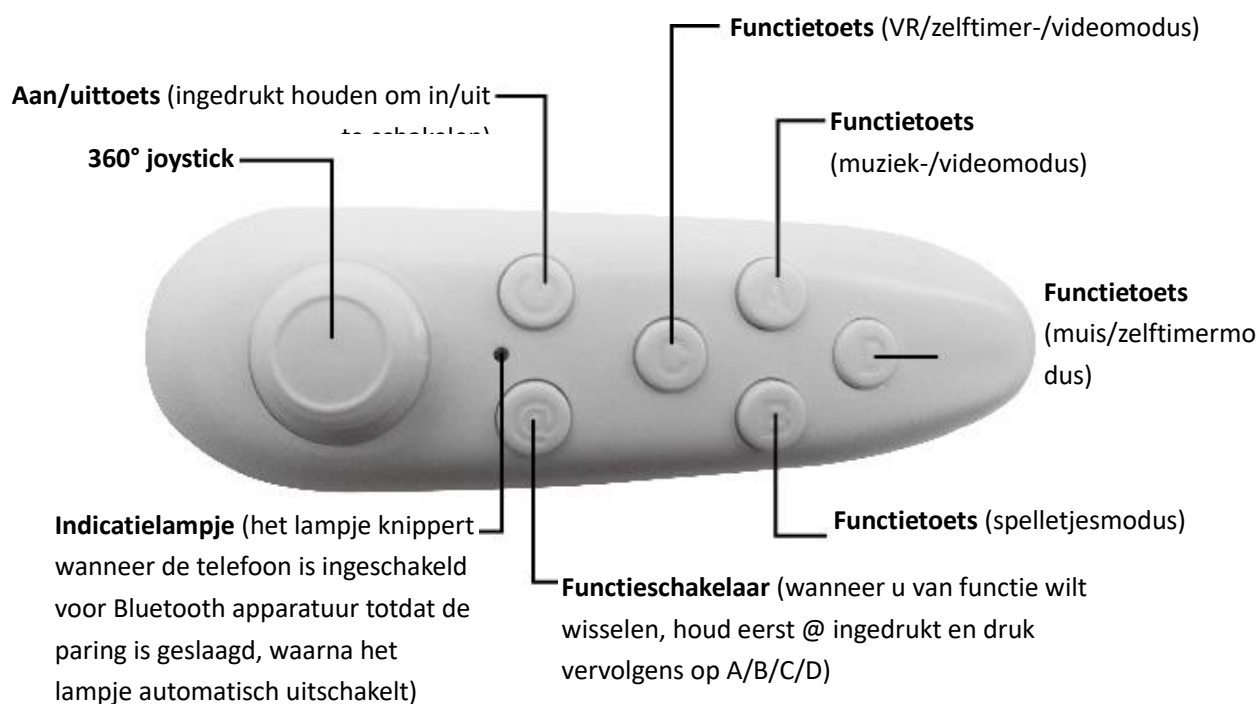

Wisselen tussen Android en Apple

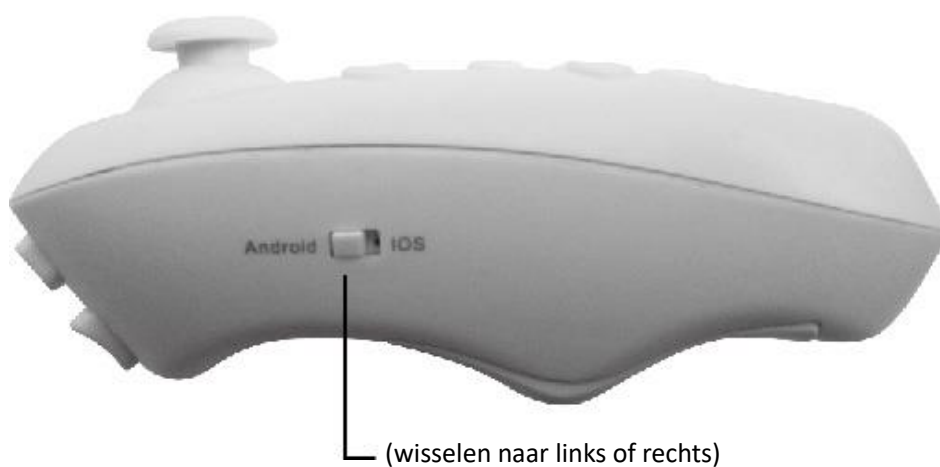

ALLE RECHTEN VOORBEHOUDEN, AUTEURSRECHT DENVER ELECTRONICS A/S

DENVER®

www.denver-electronics.com

CE



Elektrische en elektronische apparatuur en de inbegrepen batterijen bevatten materialen, componenten en stoffen die schadelijk kunnen zijn voor uw gezondheid en het milieu, indien de afvalproducten (afgedankte elektrische en elektronische apparatuur en batterijen) niet correct worden verwerkt.

Elektrische en elektronische apparatuur en batterijen zijn gemarkeerd met een doorgekruist klike-symbool, zoals hieronder afgebeeld. Dit symbool is bestemd de gebruiker er op te wijzen dat elektrische en elektronische apparatuur en batterijen dient als normaal huishoudelijk afval afgedankt dienen te worden, maar gescheiden moeten worden ingezameld.

Als eindgebruiker is het belangrijk dat u uw verbruikte batterijen inlevert bij een geschikte en speciaal daarvoor bestemde faciliteit. Op deze manier is het gegarandeerd dat de batterijen worden hergebruikt in overeenstemming met de wetgeving en het milieu niet aantasten.

Alle steden hebben specifieke inzamelpunten, waar elektrische of elektronische apparatuur en batterijen kosteloos ingeleverd kunnen worden op recyclestations of andere inzamellocaties. In bepaalde gevallen kan het afval ook aan huis worden opgehaald. Vraag om meer informatie bij uw plaatselijke autoriteiten.

Importeur:

DENVER ELECTRONICS A/S

Omega 5A, Soeften

DK-8382 Hinnerup

Denemarken

www.facebook.com/denverelectronics

Hierbij verklaart Inter Sales A/S, dat dit model DENVER VRC-22 voldoet aan alle essentiële vereisten en andere relevante bepalingen van de richtlijn 2014/53/EU.

Een kopie van de verklaring van conformiteit kan verkregen worden op

Inter Sales A/S

Omega 5A, Soeften

DK-8382 Hinnerup

Denemarken