

# DENVER<sup>®</sup>

**STEREO CD MINI HI-FI SYSTEM WITH PLL RADIO,  
TWIN CASSETTE DECK AND TURNTABLE**

**MODEL : MRP-161**



**INSTRUCTION MANUAL**

**[www.denver-electronics.com](http://www.denver-electronics.com)**

## KNAPPER OG KONTROLLER

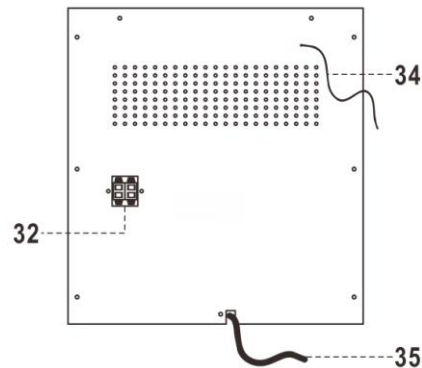
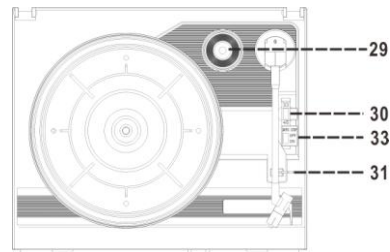
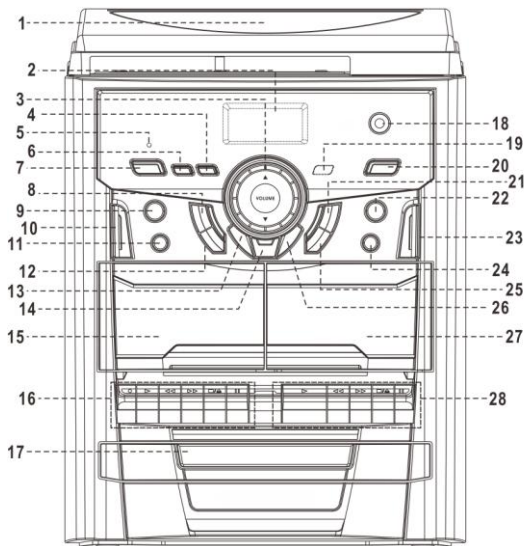

- |  |  |
|--|--|
| <p>1) Pladespillerens støvlåg<br/>                 2) LCD display<br/>                 3) Knappen Volumen op/ ned<br/>                 4) Knappen Sleep (autosluk)<br/>                 5) Standby LED indikator<br/>                 6) Knappen dubbing (hurtig overspilning)<br/>                 7) Knappen On/Standby<br/>                 8) Knappen Stop ■/St-Mo<br/>                 9) Knappen Random (vilkårlig)<br/>                 10) Funktionsvælger<br/>                 11) Knappen Repeat (gentag)<br/>                 12) Knappen Spring tilbage/ Kanal ned ◀◀<br/>                 13) Knappen Pre-dn (fast station ned)<br/>                 14) Knappen Memory/Clk-adj (hukommelse/ ur)<br/>                 15) Kassetterum (1)<br/>                 16) Kasetteafspiller (1) betjeningsknapper<br/>                 ● Knappen Optag<br/>                 ▶ Knappen Afspil<br/>                 ◀◀ Knappen REW tilbagespoling<br/>                 ▶▶ Knappen FF fremadspoling<br/>                 ■▲ Knappen Stop/Eject<br/>                    Knappen Pause</p> | <p>17) CD-skuffe<br/>                 18) 3,5mm stereo-stik til hovedtelefoner<br/>                 19) Infrarød sensor til fjernbetjening<br/>                 20) Knappen EQ (equalizer)<br/>                 21) Knappen Afspil/Pause ▶  <br/>                 22) Knappen Timer<br/>                 23) Knappen Mute (lydløs) ▲<br/>                 24) Udløser til CD-skuffe ▲<br/>                 25) Knappen Spring frem/ Kanal op ▶▶<br/>                 26) Knappen Pre-up (fast station op)<br/>                 27) Kassetterum (2)<br/>                 28) Kasetteafspiller (2) betjeningsknapper<br/>                 29) Single-adapter<br/>                 30) Hastighedsvælger for pladespiller<br/>                 31) Pick-up holder<br/>                 32) Terminaler for tilslutning af højttalerkabler<br/>                 33) Auto stop-kontakt<br/>                 34) FM trådanterne<br/>                 35) AC netledning</p> |
|--|--|

### Forsigtig:

Hvis apparatet ikke anvendes i overensstemmelse med betjeningsvejledningen, eller hvis bruger forsøger selv at ændre eller reparere på det, kan det resultere i stråling med farligt laserlys. Overlad alt reparationsarbejde til kvalificeret servicepersonale.

### Vigtigt:

CD mekanismens bevægelser og det følsomme kredsløb kan forårsage interferens i andre radio-tunere i nærheden. Sluk dette anlæg, mens du anvender andet radioudstyr.

**Hvis anlæggets komplekse system fryser under brugen p.g.a. statisk elektricitet, skal du tage stikket til netledningen ud af stikkontakten, vente lidt og tænde igen! Dette er ikke en fejl i systemet!**

### Kom godt i gang

#### Opsætning

- Pak alle dele ud og fjern beskyttelsesmateriale.
- Inden du tilslutter anlægget til lysnettet og foretager andre tilslutninger bør du sikre dig, at spændingen på brugsstedet modsvarer angivelserne på anlægget.
- Undlad at blokere anlæggets ventilationsåbninger og sørg for, at der er adskillige centimeters frirum uden om anlægget, således at den nødvendige ventilation kan finde sted.

#### Tilslutning af systemet

1. Forbind netledningen (35) til en stikkontakt og forbind højttalerledningerne til højttalerterminalerne (32), der findes på bagsiden af anlægget.
2. Tænd anlægget på knappen On/Standby (7) og indstil funktionsvælgeren (10) til "Tuner". Hvis LCD displayet (2) lyser op med blåt baggrundslys betyder det, at strømforsyningen til anlægget er normal. Dit anlæg er nu klar til at afspille musik.

#### Indstilling af uret

1. Stil anlægget på standby.

- Tryk på knappen "Mem/Clk-adj" (14) og hold den inde, indtil "12H" begynder at blinke på LCD displayet (2). Tryk på knappen Spring frem ►► eller Spring tilbage ◄◄ (25,12) og vælg det ønskede tidsformat for visning af uret (12hr/24hr). Tryk på knappen "Mem/Clk-adj" (14) igen for at bekræfte.
- Første og andet ciffer blinker LCD displayet (2) med "00". Tryk på knappen Spring frem ►► eller Spring tilbage ◄◄ (25,12) og indsæt det korrekte timetal. Tryk på knappen "Mem/Clk-adj" (14) for at lagre timetallet.
- Tredie og fjerde ciffer blinker LCD displayet (2) med "00". Tryk på knappen Spring frem ►► eller Spring tilbage ◄◄ (25,12) og indsæt det korrekte minuttal. Tryk på knappen "Mem/Clk-adj" (14) for at lagre minuttallet.

## Afspilning af radio

### Manuel kanalsøgning

- Tænd anlægget ved at trykke på knappen On/Standby (7).
- Tryk på funktionsvælgeren (10) og vælg funktionen "Tuner".
- Stil ind på den ønskede station ved at trykke på knappen Spring frem ►► eller Spring tilbage ◄◄ (25,12).
- Indstil lydstyrken til det ønskede niveau ved hjælp af knappen Volume +/- (3).

### Automatisk kanalsøgning

- Tryk på funktionsvælgeren (10) og vælg funktionen "Tuner".
- Tryk på knappen Spring frem ►► eller Spring tilbage ◄◄ (25,12) og hold den inde i 1-2 sekunder. Slip knappen.
- Anlægget søger automatisk op eller ned ad frekvensbåndet og stiller ind på den først fundne radiostation.
- Gentag trin 2, indtil du finder den ønskede radiostation.
- Indstil lydstyrken til det ønskede niveau ved hjælp af knappen Volume +/- (3).

### Faste stationer

Du kan gemme op til 10 radiostationer i anlæggets hukommelse (10 FM).

- Vælg funktionen "Tuner".
  - Stil ind på den ønskede station enten ved hjælp af "manuel" eller "automatisk" kanalsøgning.
  - Tryk på knappen "Mem/Clk-adj" (14) for at aktivere programfunktionen, hvorefter ikonet "MEM" og nummeret på en fast station blinker på LCD displayet (2).
  - Tryk på knappen "Pre-up ▲" eller "Pre-dn ▼" (26,13) for at vælge den faste programplads, hvor du vil gemme en station.
  - Tryk på knappen "Mem/Clk-adj" (14) igen for at bekræfte dit valg.
  - Gentag trin 2 til 5 for hver station, du vil gemme i anlæggets hukommelse.
  - Du kan nu vælge blandt de faste stationer ved at trykke på knapperne "Pre-up ▲" (26) og "Pre-dn ▼" (13).
- **De faste stationer slettes fuldstændigt, hvis du afbryder strømforsyningen til anlægget ved at tage stikket ud af stikkontakten. Hvis du vil bevare stationerne i anlæggets hukommelse, skal du nøjes med at stille anlægget på standby.**
  - Du har 10 sekunder til at påbegynde lagring af en fast station. Efter 10 sekunder vender modtageren automatisk tilbage til normal tuner-modus.
  - Du kan overskrive en fast station ved at gemme en anden station på samme programplads.

### Modtagelse af FM & FM-stereo

- Tryk gentagne gange på knappen "St/Mono" (8) for at vælge, om FM-stationer skal modtages i mono eller stereo. Hvis et stereosignal går svagt igennem, kan det være en fordel at modtage programmet i mono.
- Når der modtages et stereosignal, vises stereo-indikatoren "◄ST" på LCD displayet (2) som angivelse af, at der modtages et program i FM stereo.

### Tips til bedre modtagelse:-

- FM: modtageren er udstyret med en FM trådanterne (34), der er fæstnet på bagsiden af anlægget. Denne trådanterne bør rulles og strækkes helt ud for at opnå den bedste mulige modtagelse.

## Pladespiller

### Bemærk:

- Fjern pick-up'ens beskyttelsesdæksel.
  - Kontrollér, at tonearmen er løsnet fra holderen, inden du fører tonearmen ind til pladen, og gør tonearmen sikkert fast igen, når du er færdig med at høre plader.
- Tryk på funktionsvælgeren (10) og vælg funktionen "Phono".
  - Indstil hastighedsvælgeren (30) til den ønskede omdrejningshastighed afhængigt af den plade, du vil afspille.
  - Læg pladen på pladetallerkenen (anvend om nødvendigt singleadapteren (29)).
  - Løft tonearmen fra holderen (31) og før langsomt pick-up'en ind til begyndelsen af pladen. Pladetallerkenen begynder at dreje rundt.
  - Placér forsigtigt pick-up'en det ønskede sted på pladen.
  - Indstil lydstyrken til det ønskede niveau med knappen Volume +/- (3).
  - Når pladen er spillet til ende, holder pladetallerkenen automatisk op med at rotere. Løft tonearmen op fra pladen og før den tilbage til hvilepositionen (31).
  - Hvis du vil afbryde afspilningen, inden pladen er spillet til ende, skal du forsigtigt løfte tonearmen op fra pladen og føre den tilbage til hvilepositionen (31).

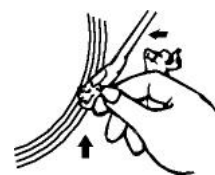
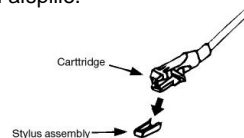

**Bemærk:** På nogle lp'er er auto-stop området uden for pladespillerens sædvanlige auto-stop område, så lp'en stopper før det sidste nummer er færdigt. I disse tilfælde skal du sætte auto-stop kontakten (33) på "off". Derefter spiller lp'en til enden af det sidste nummer og stopper ikke automatisk (sluk afspilleren på "power" knappen eller sæt auto-stop kontakten (33) tilbage på "on" for at stoppe

pladetallerkenen i at dreje rundt). Sæt derefter tonearmen tilbage i holderen (31).

## Afspilning af CD

---

### ● Kom godt i gang

1. Tryk på funktionsvælgeren (10) og vælg funktionen " CD ".
2. Tryk på knappen " Open/Close ▲ " (24) for at åbne CD-skuffen (17).
3. Læg en CD i afspilleren med labelsiden opad og luk CD-skuffen.
4. Afspilleren læser automatisk CD'en og begynder dernæst afspilningen.

### ● Afspil / pause ►||

1. Tryk på knappen " Afspil/Pause ►|| " (21), hvis du vil pause afspilningen. Nummeret på den aktuelle skæring blinker på displayet.
2. Tryk på knappen " Afspil/Pause ►|| " (21) igen, når du vil genoptage afspilningen.

### ● Stop ■

1. Hvis du trykker på knappen " Stop ■ " (8) under afspilning eller pause, afbryder systemet afspilningen.

### ● Spring (spring frem ►►/ spring tilbage ◀◀)

1. Hvis du trykker på knappen " Spring frem ►► " (25) under afspilning eller pause, springer afspilleren videre til næste skæring og viser nummeret på displayet. Afspilleren forbliver i enten afspilnings- eller pause-modus.
2. Hvis du trykker på knappen " Spring tilbage ◀◀ " (12) under afspilning eller pause, springer afspilleren tilbage til begyndelsen af den aktuelle skæring og viser nummeret på displayet. Afspilleren forbliver i enten afspilnings- eller pause-modus.
3. Hvis du efter trin 2 igen trykker på knappen " Spring tilbage ◀◀ " (12), springer afspilleren tilbage til begyndelsen af den foregående skæring og forbliver i enten afspilnings- eller pause-modus.

### ● Søg hurtigt (søg frem ►►/ søg tilbage ◀◀)

1. Hvis du under afspilning trykker på knappen " Spring frem ►► " (25) og holder den inde i nogle få sekunder, begynder afspilleren at søge hurtigt fremad på CD'en.
2. Hvis du under afspilning trykker på knappen " Spring tilbage ◀◀ " (12) og holder den inde i nogle få sekunder, begynder afspilleren at søge hurtigt tilbage på CD'en.

### ● Gentagefunktioner



Tryk på knappen Repeat før eller under afspilning, hvis du vil aktivere gentagefunktionen og gentage en enkelt eller alle skæringer på CD'en, som vist herunder:-

#### Gælder CD

(1) Gentag 1 → (2) Gentag alle skæringer → (3) Gentagefunktion fra



Indikator

Afspilningsfunktion	LCD displayet viser
Gentag skæring	 Blinker på displayet
Gentag alle	 Lyser på displayet
Ingen gentagefunktion	-----

### Afspilning i vilkårlig rækkefølge

1. Tryk på knappen Random (9), hvis du vil lytte til skæringerne på CD'en i vilkårlig rækkefølge.

### CD afspilning af program

Du kan programmere op til 20 skæringer fra en CD til afspilning i en selvvalgt rækkefølge. Inden du går i gang med programmeringen skal du trykke på knappen Stop for at sikre, at afspilningen er afbrudt :-

1. Vælg funktionen CD og afbryd afspilningen af CD'en.
2. Tryk på knappen " Mem/Clk-adj ", hvorefter ikonet " MEM " og nummeret på skæringen blinker på LCD displayet (2). Desuden vises det programnummer, der er klar til programmering.
3. Vælg den ønskede skæring ved at trykke på knapperne Spring frem ►► og Spring tilbage ◀◀ (25,12).
4. Tryk på knappen " Program " for at gemme nummeret i hukommelsen.
5. Gentag trin 3 og 4 for hver skæring, du vil føje til programmet.
6. Når du er færdig med at føje skæringer til programmet, skal du trykke på knappen CD " Afspil/Pause ►|| " (21) for at spille skæringerne fra CD'en i den rækkefølge, du har valgt.
7. Tryk på knappen " stop ■ " (8), indtil " MEM " forsvinder fra LCD displayet (2), når du vil afbryde programmet.

## Afspilning af kassettebånd

---

### Generel betjening

Knappen Stop / eject ■▲ Tryk på denne knap, hvis du vil afbryde afspilningen helt. Tryk igen for at åbne båndrummet.

Knappen Hurtigt frem & Hurtigt tilbage Tryk på disse knapper, hvis du vil spole hurtigt frem eller tilbage på båndet. Tryk på knappen stop for at afbryde spoling, når slutningen af båndet er nået.

Knappen Afspil ► Tryk på denne knap for at starte afspilning af kassettebånd.

Knappen Pause **||**

Tryk på denne knap, hvis du vil afbryde afspilningen midlertidigt. Tryk på knappen igen for at genoptage afspilningen.

Knappen Optag **●**  
(kun afspiller 1)

Tryk på denne knap samtidig med knappen Afspil, hvis du vil starte en optagelse.

### Afspilning

- Tryk på funktionsvælgeren (10) og vælg funktionen "Tape".
- Sæt et kassettebånd i afspilleren.
- Tryk på knappen Afspil **▶** for at starte afspilningen.
- Indstil lydstyrken til det ønskede niveau ved hjælp af knappen Volume +/- (3).
- Tryk på knappen Pause **||**, hvis du vil afbryde afspilningen midlertidigt.
- Tryk på knappen Stop / Eject **■▲**, når du vil afbryde afspilningen helt.

### Bemærk:

Det er muligt at afspille kassettebånd i begge afspillere et efter et. Hvis du trykker samtidig på knappen "Pause" og "Afspil" på kassetteafspiller 1 og dernæst på knappen "Afspil" på kassetteafspiller 2, vil båndet i afspiller 1 blive afspillet automatisk, når båndet i afspiller 2 er spillet til ende.

### Optagelse

#### A. Optagelse fra kassette (kassetteafspiller 2 til kassetteafspiller 1)

Dette anlæg gør det muligt at kopiere et allerede indspillet kassettebånd til et andet bånd. Handlingen kan kun udføres den ene vej, nemlig fra kassetteafspiller 2 (afspilning) til kassetteafspiller 1 (optagelse).

#### Overspilning ved normal hastighed

- Vælg funktionen "Tape" ved at trykke på funktionsvælgeren (10) og indstil omskifteren for højhastighedsoverspilning (6) til positionen **■** "nor".
- Indsæt et allerede indspillet kassettebånd i kassetteafspiller 2 og et tomt kassettebånd i kassetteafspiller 1.
- Tryk på knappen "Pause **||**" og tryk dernæst på knapperne "Record **●**" og "Afspil **▶**" på kassetteafspiller 1.
- Tryk på knappen "Afspil **▶**" på kassetteafspiller 2 for at begynde afspilningen og udløs knappen "Pause **||**" på kassetteafspiller 1 for at starte overspilningen.
- Tryk på knappen "Pause **||**" på kassetteafspiller 1 og knappen "stop" på kassetteafspiller 2, når du er færdig med overspilningen.

#### Overspilning ved høj hastighed

Dette anlæg er udstyret med en højhastigheds overspilningsfunktion, der kan nedsætte tiden for overspilningen med 2/3 i forhold til overspilning ved normal hastighed.

- Tryk omskifteren for højhastighedsoverspilning (6) ind til positionen "hi **■**" og følg samme fremgangsmåde som beskrevet i afsnittet "Overspilning ved normal hastighed".
- Når du overspiller et allerede indspillet kassettebånd ved høj hastighed, høres en lyd, der minder om Anders And-snak under overspilningen. Hvis du ikke vil høre på denne lyd, skal du skruer helt ned for lyden imens.
- Undlad at ændre indstillingen for omskifteren "Højhastighedsoverspilning" (6) fra hi til nor. eller omvendt under overspilning, da dette vil ændre overspilningshastigheden og kan beskadige kassettebåndet.

#### B. Optagelse fra radio

- Vælg funktionen "Tuner" ved hjælp af funktionsvælgeren (10).
- Stil ind på den ønskede station og sæt et tomt kassettebånd i kassetteafspiller 1.
- Tryk på knappen "Optag **●**" & "Afspil **▶**" for at starte optagelsen.
- Tryk på knappen "Pause **||**" og dernæst på knappen "Stop/Eject **■▲**", når du er færdig med optagelsen.

#### C. Optagelse fra CD

- Vælg funktionen "CD" ved hjælp af funktionsvælgeren (10).
- Sæt et tomt kassettebånd med tilstrækkelig plads til optagelsen i kassetteafspiller 1.
- Tryk først på knappen "Pause **||**" og dernæst på knapperne "Optag **●**" & "Afspil **▶**" på kassetteafspilleren. Systemet står nu standby til optagelse.
- Start afspilning af CD'en og tryk dernæst på knappen "Pause **||**" på kassetteafspilleren for at starte optagelsen.
- Når du vil afbryde optagelsen, skal du først trykke på knappen "Stop **■**" (8) på CD-afspilleren og dernæst trykke på knappen "Pause **||**" og knappen "Stop/Eject **■▲**" på kassetteafspilleren.

#### D. Optagelse fra pladespiller

Vælg funktionen "Phono" ved hjælp af funktionsvælgeren (10).

Sæt et tomt kassettebånd i kassetteafspiller 1.

Tryk på knapperne "Optag **●**" & "Afspil **▶**" for at starte optagelsen.

Sæt den ønskede plade på pladespilleren og start afspilningen.

Tryk på knappen "Pause **||**" og dernæst knappen "Stop/Eject **■▲**", når du er færdig med at optage.

### Yderligere funktioner

#### A. Funktionen Sleep - autosluk

1. Tryk på knappen "Sleep" (4), hvorefter indikatoren "ZZZ" vises på LCD displayet (2).
2. Fortsæt med at trykke på knappen for at vælge perioden for autosluk. Der tælles op fra 10>20>30...90 minutter.
3. Efter det valgte tidsrum går systemet automatisk på standby.
4. Hvis du vil annullere autosluk, skal du trykke på knappen "Sleep", indtil displayet viser "OFF", og indikatoren "ZZZ" forsvinder fra LCD displayet (2).

### Bemærk:-

Hvis du trykker én gang på knappen Sleep, og indikatoren "ZZZ" vises på LCD displayet (2), vil systemet automatisk gå på standby

efter det valgte antal minutter.

## B. Funktionen Timer on - alarmfunktion

Med denne funktion kan du indstille anlægget til automatisk at tænde på et bestemt tidspunkt, således at du kan vågne til enten CD eller radio.

- 1) Vækketid : Stil først anlægget på standby, tryk dernæst på knappen "Timer" (22) og hold den inde for at aktivere opsætning af timer. De første to cifre på uret blinker. Tryk på knappen "Spring frem ►►/ Spring tilbage ◄◄" (15,21) for at indsætte timetallet og tryk dernæst på knappen "Timer" (22) igen for at bekræfte. Tryk herefter på knappen "Spring frem ►►/ Spring tilbage ◄◄" (15,21) for at indsætte minuttallet og på knappen "Timer" (22) for at bekræfte.
- 2) Signalkilde for vækning : Tryk på knappen "Spring frem ►►/ Spring tilbage ◄◄" (15,21) for at vælge den ønskede signalkilde fra "CD" - "FM". Tryk på knappen "Timer" (22) igen for at bekræfte dit valg af signalkilde.
- 3) Lydstyrke for vækning : Tryk på knappen "Spring frem ►►/ Spring tilbage ◄◄" (15,21) for at indstille lydstyrken på en skala fra 1 til maks. Tryk dernæst på knappen "Timer" (22) for at bekræfte.

Anlægget tænder automatisk fra standby, når det valgte tidspunkt nås, og timer-indikatoren "⌚" blinker på displayet. Anlægget slukker automatisk igen, når det har kørt i 60 minutter. Du kan når som helst trykke på knappen "Timer" (22) eller "On/Standby" (7), hvis du vil slå timerfunktionen fra.

### Bemærk:-

- Hvis der ingen signalkilde findes (f.eks. cd), når det valgte tidspunkt nås, skifter systemet automatisk til funktionen "radio", og vækningen gennemføres på sædvanlig vis. Systemet stiller ind på den radiofrekvens, du lyttede til, da du sidst slukkede anlægget.
- Hvis vækning med radio er valgt, stiller anlægget automatisk ind på den station, du lyttede til, da du sidst slukkede anlægget.

### ● Sådan aktiveres/ deaktiveres timer-funktionen

1. Hvis du vil aktivere timer-funktionen, skal du trykke gentagne gange på knappen "Timer" (22), indtil indikatoren for timer "⌚" vises på LCD displayet (2).
2. Når du vil deaktivere timer-funktionen, skal du trykke på knappen "Timer" (22) igen, indtil indikatoren for timer "⌚" forsvinder fra displayet.

## C. Funktionen Mute - lydløs

Tryk på knappen Mute (23), hvis du midlertidigt vil slå lyden i højttalerne fra. Tryk på knappen igen, når du vil slå lyden til igen.

## D. Funktionen EQ - faste equalizerindstillinger

Dette anlæg har 4 faste equalizerindstillinger passende til forskellige musiktyper, som kan forbedre din lytteoplevelse. Du kan vælge equalizereffekt ved at trykke gentagne gange på knappen "preset EQ" (20), som vist herunder:-

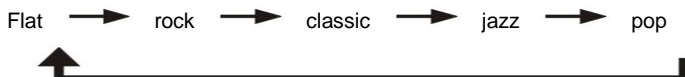

## Fjernbetjening

### Ilægning af batteri (batteri medfølger ikke)

Den infrarøde sender drives af 2 stk. batterier str. AAA.

### Oversigt over fjernbetjeningens knapper

- 1) On/Standby Tryk for at tænde systemet / sætte det på standby.
- 2) Function Tryk for at vælge funktion.
- 3) Open/Close Tryk for at åbne/ lukke CD-skuffen.
- 4) Sleep Tryk for at aktivere funktionen sleep autosluk.
- 5) Mute Tryk for at slå lyden til eller fra.
- 6) Timer Tryk for at indstille uret eller aktivere/ deaktivere timerfunktionen.
- 7) Repeat Tryk for at vælge gentagefunktion for afspilning af CD.
- 8) Mem / Clk-adj I standby-modus : Tryk og hold for at indstille uret.  
I CD-/radio-modus : Tryk for at gemme i hukommelsen.
- 9) Random Tryk for at aktivere afspilning i vilkårlig rækkefølge fra CD.
- 10) Preset ▼ Tryk for at gå til næste faste station nedad.
- 11) Preset EQ Tryk for at vælge en anden equalizerindstilling.

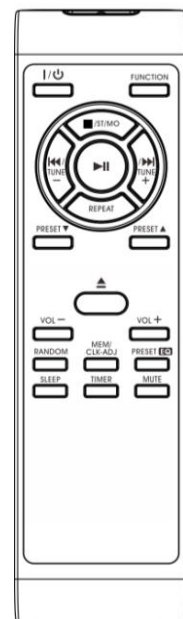



- 12) Preset ▲ Tryk for at gå til næste faste station opad.
- 13) Volume +/- Tryk for at skrue op eller ned for lyden.
- 14) Spring/ søg tilbage ⏮ I radio-modus : Tryk for at finindstille radiofrekvensen nedad med et trin ad gangen.  
I CD-modus : Tryk for at springe til foregående skæring, tryk og hold for at søge tilbage.
- 15) Afspil/ Pause ▶|| I CD-modus : Tryk én gang for at starte afspilningen. Tryk igen for at pause afspilningen.
- 16) Spring/ søg fremad ▶▶ I radio-modus : Tryk for at finindstille radiofrekvensen opad med et trin ad gangen.  
I CD-modus : Tryk for at springe til næste skæring, tryk og hold for at søge fremad.
- 17) Stop ■/ St/Mono I CD-modus : Tryk for at afbryde afspilningen eller annullere det oprettede program.  
I radio-modus : Tryk for at vælge mellem FM Mono/Stereo.

ALLE RETTIGHEDER RESERVERET, COPYRIGHT DENVER ELECTRONICS A/S

# DENVER®

[www.denver-electronics.com](http://www.denver-electronics.com)



Elektrisk og elektronisk udstyr indeholder materialer, komponenter og stoffer, der kan være skadelige for menneskers sundhed og for miljøet, hvis affaldet (kasseret elektrisk og elektronisk udstyr) ikke håndteres korrekt.

Elektrisk og elektronisk udstyr er mærket med nedenstående overkrydsede skraldespand. Den symboliserer, at elektrisk og elektronisk udstyr ikke må bortskaffes sammen med usorteret husholdningsaffald, men skal indsamles særskilt.

Alle kommuner har etableret indsamlingsordninger, hvor kasseret elektrisk og elektronisk udstyr gratis kan afleveres af borgerne på genbrugsstationer og andre indsamlingssteder eller bliver afhentet direkte fra husholdningerne. Nærmere information kan fås hos kommunens tekniske forvaltning.

Importør:

DENVER ELECTRONICS A/S

Stavneagervej 22

DK-8250 Egaa

Danmark

[www.facebook.com/denverelectronics](https://www.facebook.com/denverelectronics)

## SÄÄTIMIEN SIJAINTI

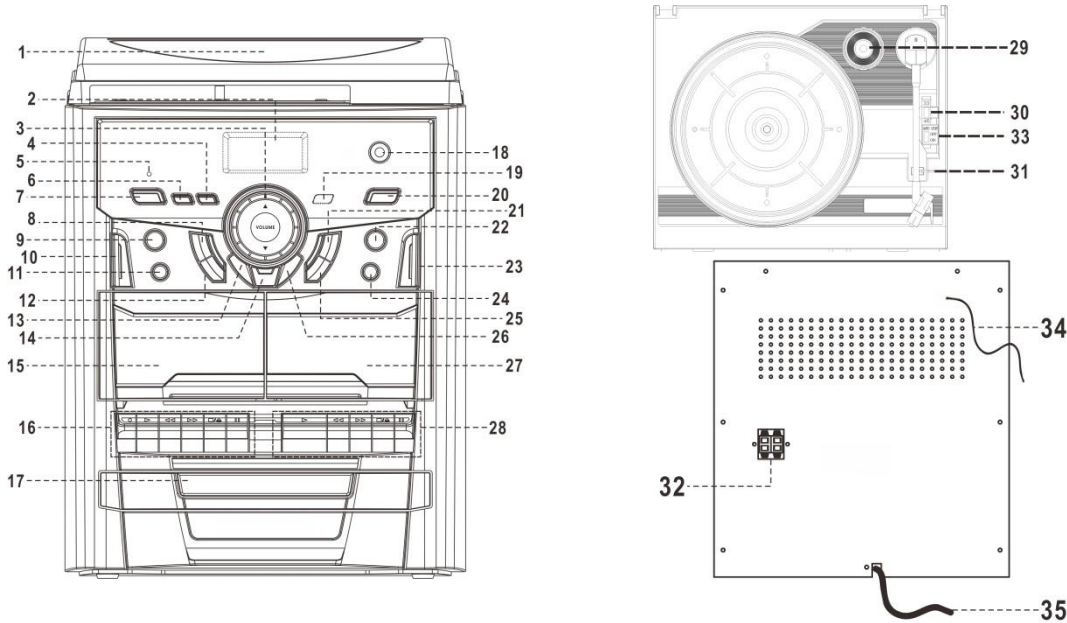

- |  |   |
|--|---|
| <ol style="list-style-type: none"> <li>1) Pölysuojus</li> <li>2) LCD-näyttö</li> <li>3) Äänenvoimakkuuden säätöpainike</li> <li>4) Lepopainike</li> <li>5) Valmiustilan LED-merkkivalo</li> <li>6) Pikadubbaus-painike</li> <li>7) Päällä/valmiustila -painike</li> <li>8) Pysäytä ■/Valmiustila-painike</li> <li>9) Random -painike</li> <li>10) Toimintopainike</li> <li>11) Toista-painike</li> <li>12) Ohita/Säädä alas ◀◀ -painike</li> <li>13) Esiviritys alas-painike</li> <li>14) Muisti/kellonsäätö -painike</li> <li>15) Kasettiluukku (1)</li> <li>16) Dekin (1) hallintapainikkeet <ul style="list-style-type: none"> <li>● Nahoitus-painike</li> <li>▶ Toisto-painike</li> <li>◀ Taaksepäinkelaus-painike</li> <li>▶▶ Eteenpäinkelaus-painike</li> <li>■▲ Pysäytä/poista-painike</li> <li>   Tauko-painike</li> </ul> </li> </ol> | <ol style="list-style-type: none"> <li>17) CD-luukku</li> <li>18) 3.5mm stereo korvakuulokeliitin</li> <li>19) Kaukosäätimen anturi</li> <li>20) WQ-painike</li> <li>21) Toisto/tauko ▶   -painike</li> <li>22) Ajastinpainike</li> <li>23) Mykistyspainike</li> <li>24) CD-lokeron avaa/sulje ▲ -painike</li> <li>25) Ohita/Säädä ylös ▶▶ painike</li> <li>26) Esiviritys ylös-painike</li> <li>27) Kasettiluukku (2)</li> <li>28) Dekin (2) hallintapainikkeet</li> <li>29) Sovitin</li> <li>30) Levylautasen nopeudenvälitsin</li> <li>31) Pidike</li> <li>32) Kaiuttimen pistoke</li> <li>33) Automaattisen pysäytyksen kytkin</li> <li>34) FM-johtoantenni</li> <li>35) AC-virtajohto</li> </ol> |
|--|---|

### Huomio:

Ohjaimien käyttö tai säädöt tai muiden kuin tässä kuvattujen prosessien käyttö saattaa johtaa vaaralliseen säteilylle altistumiseen. Tätä laitetta ei saa säätää tai korjata kukaan muu kuin valtuutettu ja pätevä huoltohenkilö.

### Tärkeää:

Koska CD-mekanismiin liikkuminen ja herkäät piirit saattavat aiheuttaa häiriöitä lähellä olevalle radiovirittimelle. Käännä laite pois päältä käyttäessäsi muita radiolaitteita.

**Järjestelmän monimutkaisuuden vuoksi, irrota laitteen virtajohto virtalähteessä, mikäli laite jää jumiin käytön aikana!  
Tämä ei ole järjestelmän virhetoiminto!**

### Käyttöä koskevat varoitukset

#### Asennus

- Pura kaikki osat ja poista suojamateriaalit.
- Älä liitä laitetta verkkovirtaan ennen kuin olet tarkistanut jännitteen ja ennen kaikkien liitännöiden tekemistä.
- Älä peitä aukkoja ja varmista, että laitteen ympärillä on useita senttejä tilaa ilmanvaihdon varmistamiseksi.

#### Liittäminen

1. Liitä AC-virtajohto (35) virtapistokkeeseen ja liitä kaiuttimen johto kaiuttimen pistokkeeseen (32) laitteen takapuolella.
2. Käännä laite päälle painamalla On/Standby-painiketta (7) ja käännä toimintopainike (10) "Tuner"-asentoon. Mikäli LCD-näyttöön (2) ilmestyy sininen taustavalv, tarkoittaa se normaalia virrantuloa. Nyt järjestelmäsi on valmiina toistamaan musiikkia.



## Kellon asettaminen

1. Aseta laite valmiustilaan.
2. Paina ja pidä pohjassa "Mem/Clk-adj"-painiketta (14), LCD-näyttö (2) näyttää "12H" ja välkky. Paina skip up ►► tai skip down ◄◄ -painiketta (25, 12) valitaksesi tunnin esitysmuodon oikean alueen (12hr/24hr). Paina "Mem/Clk-adj"-painiketta (14) uudelleen vahvistaaksesi valinnan.
3. LCD-näyttö (2) näyttää "00":n ensimmäisen ja toisen numeron välkkyvän. Paina skip up ►► tai skip down ◄◄ -painiketta (25, 12) asettaaksesi oikean tunnin. Paina "Mem/Clk-adj"-painiketta (14) tallentaaksesi oikean tunnin.
4. "00":n kolmas ja neljäs numero välkkyvät, paina skip up ►► tai skip down ◄◄ -painiketta (25, 12) asettaaksesi oikeat minuutit. Paina sitten "Mem/Clk-adj"-painiketta (14) tallentaaksesi oikean minuutin.

## Radion kuuntelu

### Manuaalinen viritys

1. Kytke laite päälle painamalla On/Standby -painiketta (7).
2. Paina Function -painiketta (10) valitaksesi "Tuner" -tilan.
3. Aseta haluttu asema painamalla skip up ►► tai skip down ◄◄ -painiketta (25, 12).
4. Säädä volume up/down-painiketta (14) halutulle äänenvoimakkuuden tasolle.

### Automaattinen säätö

1. Paina Function -painiketta (10) valitaksesi "Tuner" -tilan.
2. Paina ja pidä painettuna skip up/down-painiketta (25, 12) 1-2 sekunnin ajan ja vapauta se sitten.
3. Laite aloittaa etsimisen automaattisesti ja pysähtyy, kun radiokanava löytyy.
4. Toista vaiheet 2 kunnes haluttu radiokanava on löytynyt.
5. Säädä volume up/down-painiketta (3) halutulle äänenvoimakkuuden tasolle.

### Esiviritetyt asemat

Voit tallentaa muistiin enintään 10 radioasemaa (10 FM).

1. Aseta viritintilaan.
  2. Käännä halutulle radiokanavalle "manuaalisella" tai "automaattisella" viritystavalla.
  3. Paina "Mem/Clk-adj" -painiketta (14) ottaaksesi käyttöön ohjelma toiminnon & "MEM" ikoni ja esiasetetun aseman nro vilkkuu LCD-näytöllä (2)
  4. Paina "Pre-up ▲" tai "Pre-dn ▼" -painiketta (26,13) valitaksesi halutun kanavamuistin tallennukseen.
  5. Paina "Mem/Clk-adj"-painiketta (14) uudelleen vahvistaaksesi asetuksen.
  6. Toista vaiheet 2 - 5 tallentaaksesi muut kanavat.
  7. Voit nyt valita esiasetettuja kanavia järjestyksessä painamalla "Pre-up ▲" -painiketta (26) tai "Pre-dn ▼" -painiketta (13).
- **Esiasetettu muisti peruutetaan täysin, jos päävirtalähde irrotetaan. Järjestelmä suositellaan vaihtamaan valmiustilaan, jotta käyttö olisi helpompaa.**
- Ohjelma-tila on päällä 10 sekunnin ajan. Tämän jälkeen laite siirtyy automaattisesti normaaliin viritystilaan.
- Voit ylikirjoittaa esiasetetun aseman tallentamalla toisen taajuuden paikoilleen.

### FM & FM-stereovastaanotto

- Paina "St/Mono"-painiketta (8) toistuvasti, FM-ohjelmat vastaanottavat mono- ja stereotilassa toistuvasti. Erityisesti kun stereosignaali on heikko. Ohjelman vastaanotto monona on suositeltavaa.
- Jos stereosignaalia vastaanotetaan, stereon merkivalo "◻" tulee näkyviin LCD-näytöllä (2) näyttääkseen, että FM-stereo-ohjelma on vastaanottavassa tilassa.

### Vinkkejä parempaan vastaanottoon:

- FM: vastaanottimessa on sisäänrakennettu FM-johtoantenni (34), jonka roikkuu laitteen takaosasta. Tämän johdon tulisi olla täysin avattu ja pidennetty parhaan vastaanoton varmistamiseksi.

## Kuulokkeet

### Huomaa:

- Poista osoitinkynän suojus.
  - Varmista, että äänivarsi on irrotettu pidikkeestä ennen käyttöä ja asetettu takaisin paikalleen käytön jälkeen.
1. Paina Function -painiketta (10) valitaksesi "Phono" -tilan.
  2. Aseta nopeudenvälitsin (30) oikeaan asentoon toistettavan äänitteiden tyypistä riippuen.
  3. Aseta levy lautaselle (käytä tarvittaessa sovitinta (29)).
  4. Nosta äänivarsi pidikkeestä (31) ja aseta se varovasti levyn päälle. Lautanen alkaa pyöriä.
  5. Aseta äänivarsi haluttuun kohtaan äänitettä.
  6. Säädä äänenvoimakkuus (3) halutulle tasolle.
  7. Äänitteiden lopussa lautanen lopettaa pyörimisen automaattisesti. Nosta äänivarsi levyn päältä ja palauta se lepoasentoon (31).
  8. Keskeyttääksesi toiston välittömästi, nosta äänivarsi levyn päältä ja palauta se lepoasentoon (31).

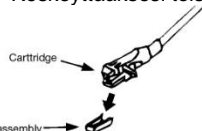

English	Translation
Cartridge	Kasetti
Stylus assembly	Neula

**Huomautus:** Joidenkin äänitteiden kohdalla automaattinen pysäytysalue ei vastaa laitteenasetuksia, jolloin äänitteen toisto loppuu ennen viimeistä raitaa. Aseta tässä tapauksessa automaattisen pysäytyksen kytkin (33) "off"-asentoon, tällöin se toistaa äänitteen loppuun asti, muttei pysähdy automaattisesti (käännä virta pois päältä tai käännä automaattisen pysäytyksen kytkin (33) takaisin "on"-asentoon, lopettaaksesi levylautasen pyörimisen). Aseta sitten äänivarsi takaisin lepoasentoon (31).

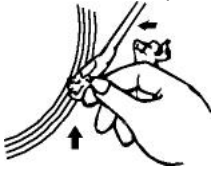

## CD:n toisto

### ● Aloittaminen

1. Paina Function-painiketta (10) valitaksesi "CD" -tilan.
2. Paina "Open/Close" -painiketta (24) avataksesi CD-luukun (17).
3. Aseta CD kuvapuoli ylöspäin kelkkaan ja sulje sitten CD-luukku.
4. Haun valmistuttua, toisto alkaa automaattisesti.

### ● Play/pause -tila ▶||

1. Paina "Play/Pause ▶||" -painiketta (21) keskeyttääksesi toiston, kappaleen numero vilkkuu näytöllä.
2. Paina "Play/Pause ▶||" -painiketta (21) uudelleen jatkaaksesi toistoa normaalisti.

### ● Stop -tila ■

1. Jos "Stop ■" -painiketta (8) painetaan toiston tai pysäytystilan aikana, järjestelmä menee pysäytystilaan.

### ● Ohitus tila (ohita seuraava ▶▶/ohita edellinen ◀◀)

1. Jos toiston aikana tai keskeytystilassa, painetaan "skip up ▶▶" -painiketta (25) laite siirtyy seuraavaan raitaan ja esittää raidan nro:n ja pysyy sitten toisto- tai keskeytystilassa.
2. Toiston tai taukotilan aikana, jos "Skip down ◀◀" -painiketta (12) painetaan. Palataan takaisin raidan alkuun, alkuperäinen raidan nro näkyy näytöllä ja laite pysyy toisto- tai keskeytystilassa.
3. Vaiheen 2 jälkeen paina "skip down ◀◀" -painiketta (12) uudelleen mennäksesi edelliseen kappaleeseen ja pysyäkseen toisto- tai taukotilassa.

### ● Hakutila (haku ylöspäin ▶▶▶/haku alaspäin ◀◀◀)

1. Jos toistotilassa painetaan ja pidetään painettuna "skip up ▶▶▶" -painiketta (25) muutaman sekunnin ajan, aloitetaan haku eteenpäin.
2. Jos toistotilassa painetaan ja pidetään painettuna "skip down ◀◀◀" -painiketta (12) muutaman sekunnin ajan, aloitetaan haku taaksepäin.

### ● Uudelleen toistotila

Paina toistopainiketta ennen toistoa tai toiston aikana toistaaksesi yhden raidan tai kaikki raidat seuraavissa tiloissa:

### CD-levy

(1) TOISTA 1 → (2) Toista kaikki raidat → (3) pois käytöstä tila



Toisto-tila	Merkkivalo LCD-näytöllä
Toista raita	🔄 Vilkkuu näytöllä
Toista kaikki	🔄 Näkyy näytöllä
Pois käytöstä tila	-----

### ● Satunnainen tila

1. Paina Satunnainen-painiketta (9), ja voit kuunnella kaikki raidat satunnaisessa järjestyksessä

### CD-levyn ohjelmointi

Voit ohjelmoida enintään 20 CD:n raitaa toistettavaksi haluamassasi järjestyksessä. Ennen käyttöä, varmista, että järjestelmä on pysäytystilassa ennen ohjelmointia:

1. Aseta CD-tilassa ja pysäytä CD:n toisto.
2. Paina "Mem/Clk-adj"-painiketta, "MEM"-kuvake ja raidan numero ilmestyvät LCD-näytölle (2). Tämän jälkeen näytöllä näkyy ohjelmitava ohjelmaro.
3. Valitse haluttu kappale painamalla skip up ▶▶ tai down ◀◀ -painiketta (25, 12).
4. Paina "Program"-painiketta tallentaaksesi raidan muistiin.
5. Toista vaiheet 3 ja 4 siirtääksesi lisäkappaleita muistiin jos tarpeen.
6. Ohjelmoituasi kaikki raidat, paina CD "Play/Pause ▶||" -painiketta (21) toistaaksesi levyn halutussa järjestyksessä.
7. Peruuta ohjelmoitu tiedosto painamalla "stop ■" -painiketta (8) kunnes "MEM" häviää LCD-näytöltä (2)

## Kasetin kuuntelu

### YLEISET KÄYTTÖOHJEET

Pysäytä/poista-painike

Paina pysäyttääksesi kaiken toiminnan. Paina uudelleen avataksesi kasettiluukun.

Eteenpäinkelaus-painike & Taaksepäinkelaus-painike

Paina käynnistääksesi nopean kelauksen eteen- tai taaksepäin. Paina pysäytä/nopea taaksepäin-painiketta, kun kasetin kelat lakkaavat pyörimästä.

Toisto-painike

Paina aloittaaksesi nauhan toiston.

Pysäytä-painike

Paina keskeyttääksesi toiston väliaikaisesti. Paina uudelleen jatkaaksesi toistoa.

Nauhoitus-painike (vain dekki 1)

Paina yhtäaikaisesti käynnistääksesi nauhoituksen.

### Toisto

- Paina Function -painiketta (10) valitaksesi "Tape" -tilan.
- Laita kasetti sisään.
- Paina Toisto-painiketta ► aktivoitaksesi toiston
- Säädä äänenvoimakkuus (3) halutulle tasolle.
- Käytä Keskeytä-painiketta ■■ halutessasi keskeyttää toiston väliaikaisesti.
- Paina Pysäytä/Poista -painiketta ■▲ lopettaaksesi.

### Huomautukset:

On mahdollista toistaa kasetit peräkkäin molemmissa kasettisoittimissa. Jos painat dekin 1 "Pause" ja "Play" -painikkeita samanaikaisesti ja painat sitten dekin 2 "play"-painiketta, dekin 1 kasetin toisto alkaa automaattisesti dekin 2 kasetin toiston päätyttyä.

### Tallentaminen

#### A. Tallennus kasetilta (dekiltä 2 dekille 1)

Tämän laitteen avulla voit kopioida kasetin toiselle kasetille. Tämä voidaan suorittaa vain yhteen suuntaan dekiltä 2 (toisto) dekille 1 (äänitys).

#### Äänitys normaalilla nopeudella

- Valitse "Tape" -tila toimintopainikkeella (10) ja aseta sitten Nopea äänitys-painike (6) ■ "nor." -asemaan
- Aseta esiaänitetty kasetti dekkiin 2 ja tyhjä kasetti dekkiin 1.
- Paina "Pause" -painiketta ■■ ja paina sitten samanaikaisesti dekin 1 "Record ●" ja "Play ►" -painikkeita.
- Paina "Play ►" -painiketta aloittaaksesi toiston dekillä 2 ja vapauta sitten dekin 1 "Pause ■■" -painike käynnistääksesi äänityksen.
- Paina dekin 1 "Pause ■■" -painiketta ja dekin 2 "stop" -painiketta päättääksesi äänityksen.

#### Äänitys suurella nopeudella

Tämä laite on varustettu nopealla äänitysjärjestelmällä, joka voi säätää 2/3 äänitysajasta normaaliin äänitykseen verrattuna.

- Paina äänityspainike (6) "hi ■■"-asentoon ja suorita sitten samat vaiheet kuin kodassa "Äänitys normaalilla nopeudella".
- Kun esiaänitetty kasetti kopioidaan suurella nopeudella, kuuluu puliseva ääni. Voit välttää tämän kääntämällä äänenvoimakkuuden minimitasolle.
- Älä paina "High speed dubbing"-painiketta (6) äänityksen aikaa, sillä tämä vaikuttaa äänitysnopeuteen ja voi vahingoittaa kasettinauhaa.

#### B. Äänitys radiosta

- Valitse "Tuner"-tila toimintonäppäimellä (10)
- Valitse haluttu asema ja aseta tyhjä kasetti dekkiin 1.
- Paina "Record ●" & "Play ►" -painikkeita käynnistääksesi äänityksen.
- Paina "Pause ■■" -painikkeita ja sitten päätteeksi "Stop/Eject ■▲" painiketta.

#### C. Äänitys CD-levyiltä

- Valitse "CD" -tila toimintonäppäimellä (10).
- Aseta tyhjä kasetti dekkiin 1.
- Paina ensin "Pause ■■" -painiketta ja sitten kasettisoittimen "record ●" & "play ►" -painikkeita. Äänitys on nyt valmiustilassa.
- Käynnistä CD-levyn toisto ja paina sitten kasettisoittimen "Pause ■■" -painiketta käynnistääksesi äänityksen.
- Pysäytä äänitys painamalla CD-tilan "Stop ■■" -painiketta (8), paina sitten kasettisoittimen "Pause ■■" -painiketta ja sen jälkeen "Stop/Eject ■▲" -painiketta.

#### D. Äänitys levysoittimelta

- Valitse "Phono" -tila toimintonäppäimellä (10).
- Aseta tyhjä kasetti dekkiin 1.
- Paina "Record ●" & "Play ►" -painikkeita käynnistääksesi äänityksen.
- Valitse haluttu äänite ja aloita toisto
- Paina "Pause ■■" -painikkeita ja sitten päätteeksi "Stop/Eject ■▲" painiketta.

### Lisäominaisuuksia

#### A. Lepotoiminto

1. Paina "Sleep"-painiketta (4) ja lepotilan merkkivalo "ZZZ" näytetään LCD-näytöllä (2).
2. Paina painiketta edelleen säätääksesi lepoajastinta järjestyksessä 10>20>30...90 minuuttia.
3. Järjestelmä pysähtyy ja menee valmiustilaan valitun ajatuksen jälkeen.
4. Peruuttaaksesi lepotilan, paina "Sleep"-painiketta kunnes näytölle ilmestyy "OFF" ja "ZZZ" -merkki häviää LCD-näytöltä (2).

#### Huomautus:

Jos painat sleep-painiketta kerran ja "ZZZ" -merkkivalo tulee näkyviin LCD-näytöllä (2), järjestelmä menee valmiustilaan automaattisesti valittujen minuuttien jälkeen.

## B. Ajastin

Tämä toiminto antaa järjestelmän mennä päälle automaattisesti ja herättää sinut CD tai Radio -tilassa.

- 1) Herätysaika: Aseta ensin valmiustilassa, ja sitten paina ja pidä pohjassa "Timer"-painiketta (22) siirtyäksesi ajastimen asetustilaan, kellon numeroista ensimmäiset kaksi välkyvät. Paina "skip up ►►/down ◀◀"-painiketta (25, 12) asettaaksesi tunnin ja paina sitten "Timer"-painiketta (22) uudelleen vahvistaaksesi valinnan. Paina sitten "skip up ►►/down ◀◀"-painiketta (25, 12) asettaaksesi minuutit ja paina "Timer" -painiketta (22) vahvistaaksesi.
- 2) Herätyksen lähde: Paina "skip up ►►/down ◀◀"-painiketta toistuvasti (25, 12) valitaksesi lähteen "CD" - "FM". Paina "Timer"-painiketta (22) uudelleen vahvistaaksesi valitun lähteen.
- 3) Herätyksen äänenvoimakkuus: Paina sitten "skip up ►►/down ◀◀"-painiketta (15, 21) asettaaksesi minuutit ja paina "Timer" -painiketta (22) vahvistaaksesi.

Järjestelmä menee päälle automaattisesti valmiustilasta, kun se on saavuttanut valitun ajan ja ajastimen osoitin "⌚" välkkyä näyttöllä ja laite sammuu automaattisesti 60 minuutin jälkeen. Paina "Timer" (22) tai "On/Standby" (7)-painiketta, jolloin ajastin voidaan sammuttaa milloin tahansa.

### Huomautus:

- Mikäli musiikkilähdettä ei ole havaittu (esim. CD), kun asetettu aika on saavutettu, järjestelmän herätystila siirtyä automaattisesti "radio"-tilaan. Järjestelmä menee viimeisimmäksi asetetulle radiotaajuudelle ennen virran katkaisua
- Viritinherätyksessä järjestelmä menee viimeisimmälle radiotaajuudelle, jota kuunneltiin ennen laitteen kääntämistä pois päältä.

### ● Aktivoi/deaktivoi ajastintoininto

1. Aktivoi ajastintoininto painamalla toistuvasti "Timer"-painiketta (22) kunnes ajastimen tunnus "⌚" näkyy LCD-näytöllä (2).
2. Peruuttaaksesi ajastintoininnon paina jälleen "Timer"-painiketta (22) kunnes ajastimen tunnus "⌚" häviää.

## C. Vaimennustoiminto

Paina mute-painiketta (23) lopettaaksesi äänentoiston kaiuttimelta väliaikaisesti ja paina uudelleen palataksesi normaaliin äänentoistoon.

## D. Esiasetettu EQ-toiminto

Laitteessa on 4 eri äänitilaa kuuntelukokemuksesi vaihtamiseksi. Voit valita halutun efektin painamalla "preset EQ"-painiketta (20) toistuvasti seuraavissa jaksoissa:

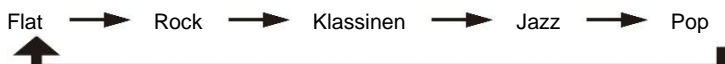

## Kaukosäätimen lähetin

### Paristojen asettaminen (paristot eivät tule mukana)

Infrapunälähetin tarvitsee 2 kpl "AAA" -kokoisia paristoja toimiakseen

### Painikkeiden kuvaus

- 1) Käytössä/Valmiustila: Paina kääntääksesi järjestelmän päälle/valmiustilaan
- 2) Toiminto: Paina valitaksesi toiminnot
- 3) Avaa/Sulje: Paina avataksesi/sulkeaksesi CD-luukun
- 4) Lepo: Paina aktivoiaksesi lepotoiminnon
- 5) Mykistys: Paina aktivoiaksesi mykistykseen
- 6) Ajastin: Paina säätääksesi ajastimen kelloa tai kääntääksesi ajastin toiminnon päälle/pois päältä
- 7) Toista: Paina valitaksesi CD-toistotilan
- 8) Muisti/Kellonsäätö: Valmiustilassa: paina ja pidä painettuna säätääksesi kellon asetuksia  
CD/radio-tilassa: paina muokataksesi muistin asetuksia
- 9) Satunnainen: Paina ottaaksesi käyttöön satunnaistoiston
- 10) Haku alas: Paina hakeaksesi edellisen radioaseman
- 11) Esiasetettu EQ: Paina valitaksesi eri EQ-tiloja
- 12) Haku ylös: Paina hakeaksesi seuraavan radioaseman
- 13) Äänenvoimakkuus +/-: Paina säätääksesi äänenvoimakkuuden tasoa ylös/alas
- 14) Ohita/hae edellinen ◀◀: Radio-tilassa: paina valitaksesi pienemmän taajuuden

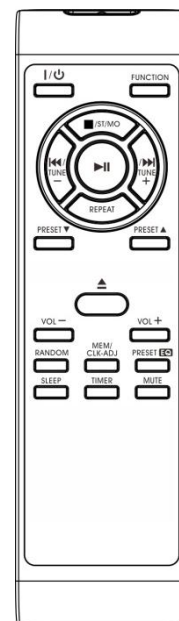

- CD-tilassa paina hypätäksesi edelliseen raitaan, paina ja pidä painettuna hakeaksesi eteenpäin
- 15) Toisto/tauko ►|| CD-tilassa, paina käynnistääksesi toiston. Paina uudelleen siirtyäksesi keskeytystilaan.
- 16) Ohita/hae seuraava ►► Radio-tilassa: paina valitaksesi suuremman taajuuden  
CD-tilassa paina hypätäksesi seuraavaan raitaan, paina ja pidä painettuna hakeaksesi eteenpäin
- 17) Pysäytä ■/St/Mono CD-tilassa, paina pysäyttääksesi toiston tai peruuttaaksesi tallennetun ohjelman.  
Radio-tilassa: paina valitaksesi FM Moni/Stereo

KAIKKI OIKEUDET PIDÄTETÄÄN, TEKIJÄNOIKEUS: DENVER ELECTRONICS A/S

# DENVER®

[www.denver-electronics.com](http://www.denver-electronics.com)



Sähkö- ja elektroniikkalaitteet sekä niissä käytettävät paristot sisältävät materiaaleja, komponentteja ja aineita, jotka voivat olla vahingollisia terveydelle ja ympäristölle, jos jättemateriaalia (pois heitettävät sähkö- ja elektroniikkalaitteet sekä paristot) ei käsitellä asianmukaisesti.

Sähkö- ja elektroniikkalaitteet on merkitty roskakorilla, jonka päällä on rasti, kuten yllä. Symboli kertoo, ettei sähkö- ja elektroniikkalaitteita tai paristoja saa hävittää kotitalousjätteen mukana vaan ne on hävitettävä erikseen.

Kaikissa kaupungeissa on keräilypisteitä, joihin vanhat sähkö- ja elektroniikkalaitteet voidaan toimittaa maksutta edelleen toimitettaviksi kierrätysasemille ja muihin keräilypisteisiin tai niille voidaan järjestää keräily kodeista. Lisätietoja saat kuntasi tekniseltä osastolta.

Maahantuoja/Importer:

DENVER ELECTRONICS A/S

Stavneagervej 22

DK-8250 Egaa

Tanska/Denmark

[www.facebook.com/denverelectronics](https://www.facebook.com/denverelectronics)

## BEDIENELEMENTE

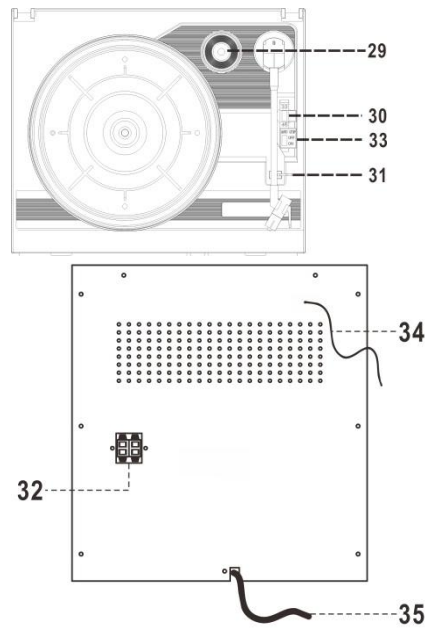
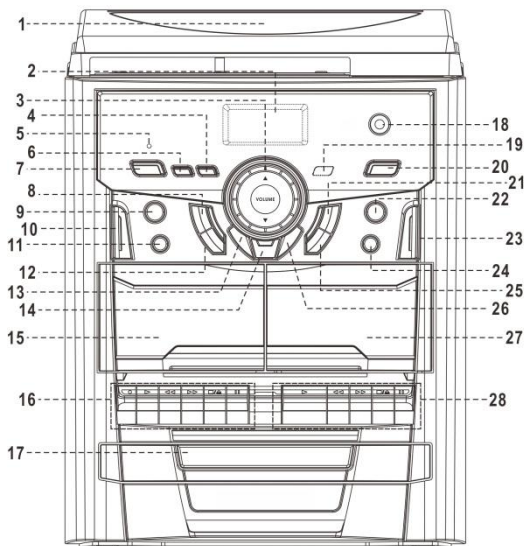

- 1) Schutzabdeckung
- 2) LCD-Display
- 3) Lautstärketasten
- 4) Sleeptimer
- 5) Standby-LED
- 6) Hochgeschwindigkeitstaste (Überspielen)
- 7) Einschalten/standby
- 8) Stopp ■/St-Mo
- 9) Zufallswiedergabe
- 10) Funktionstaste
- 11) Wiederholte Wiedergabe
- 12) Skip/Tuning down ◀◀-Taste
- 13) Sender rückwärts suchen
- 14) Speicher/Uhrzeit
- 15) Kassettentür (1)
- 16) Funktionstasten für Deck (1)
  - Aufnahme
  - ▶ Wiedergabe
  - ◀◀ Suchlauf rückwärts
  - ▶▶ Suchlauf vorwärts
  - ▲ Stopp/Auswerfen
  - || Pause

- 17) CD-Fach
- 18) 3,5mm Stereo-Kopfhörerbuchse
- 19) Sensor Fernbedienung
- 20) EQ-Taste
- 21) Wiedergabe/Pause ▶||
- 22) Timer
- 23) Stummschaltung
- 24) CD-Tür öffnen/schließen ▲
- 25) Skip/Tuning up ▶▶ -Taste
- 26) Sender vorwärts suchen
- 27) Kassettentür (2)
- 28) Funktionstasten für Deck (2)
- 29) Achsadapter
- 30) Geschwindigkeitsregler Plattenteller
- 31) Tonarm-Halterung
- 32) Lautsprecher mit Kabelanschluss
- 33) Automatischer Stopp
- 34) FM-Antennendraht
- 35) Netzkabel (AC)

### VORSICHT:

Tastenfunktionen bzw. Änderungen und Ausführung von Schritten, die nicht in diesem Handbuch erklärt werden, können Gefahrensituationen verursachen und zu einer gefährlichen Strahlenbelastung führen. Das Gerät darf nur von qualifiziertem Wartungspersonal modifiziert oder repariert werden.

### Wichtig:

Bewegungen des CD Mechanismus und des empfindlichen Schaltkreises können Störungen bei nahestehenden Radioempfängern verursachen. Schalten Sie dieses Gerät aus, während Sie andere Radiogeräte in Betrieb haben.

**Aufgrund der Komplexität des Systems trennen Sie das Gerät bitte vom Netz, wenn es sich während des Betriebs aufhängt! Dies ist keine Fehlfunktion des Systems!**

### Sicherheitshinweise für den Gebrauch

#### Installation

- Alle Teile auspacken und Schutzverpackungen entfernen.
- Das Gerät erst an das Netz anschließen, wenn die Netzspannung überprüft und alle Anschlüsse vorgenommen wurden.
- Die Belüftungsöffnungen nicht blockieren; um das Gerät herum einige Zentimeter Platz für eine ausreichende Belüftung lassen.

#### Anschlüsse

1. Schließen Sie das Netzkabel (35) an eine Steckdose (AC) an und verbinden Sie das Lautsprecherkabel mit dem Lautsprecheranschluss (32) an der Rückseite des Geräts.
2. Mit der Taste On/Standby (7) das Gerät einschalten und mit der Funktionsaste (10) den „Tuner“-Modus einstellen. Leuchtet das LCD-Display (2) mit blauer Hintergrundbeleuchtung, ist die Stromversorgung normal. Das System ist nun spielbereit.

#### Uhrzeit einstellen

1. Standby-Mode einschalten.
2. Die Taste „Mem/Clk-adj“ (14) geddrückt halten; im LCD-Display (2) blinkt die Anzeige „12H“. Die Tasten skip up ▶▶ oder skip



down **◀◀** (25, 12) drücken, um das gewünschte Stundenformat (12hr/24hr) auszuwählen. Mit der Taste „Mem/Clk-adj“ (14) bestätigen.

3. Im LCD-Display (2) blinken die erste & zweite Stelle von „00“. Die Tasten skip up **▶▶** oder skip down **◀◀** (25, 12) drücken, um die Stunde entsprechend einzustellen. Durch Drücken von „Mem/Clk-adj“ (14) die Einstellungen speichern.
4. Die dritte & vierte Stelle von „00“ blinken; mit skip up **▶▶** oder skip down **◀◀** (25, 12) die Minuten entsprechend einstellen. Durch Drücken von „Mem/Clk-adj“ (14) die Einstellungen speichern.

## Radio hören

### Manuell tunen

1. Schalten Sie das Gerät ein, indem Sie die Taste On/Standby (7) drücken
2. Mit der Taste Function (10) den „Tuner“-Modus einstellen.
3. Mit den Tasten skip up **▶▶** oder skip down **◀◀** (25, 12) den gewünschten Radiosender einstellen.
4. Mit den Lautstärketasten (14) die Lautstärke entsprechend einstellen.

### Automatisch tunen

1. Mit der Taste Function (10) den „Tuner“-Modus einstellen.
2. Die Tasten skip up/down (25, 12) 1-2 Sekunden lang gedrückt halten und dann loslassen.
3. Das Gerät startet die automatische Suche und stoppt, sobald ein Sender gefunden wurde.
4. Schritte 2 wiederholen, bis der gewünschte Sender empfangen wird.
5. Mit den Lautstärketasten (3) die Lautstärke entsprechend einstellen.

### Festsender

Es können bis zu 10 Radiosender gespeichert werden (10 FM).

1. Den Tuner-Modus einstellen.
2. Mithilfe von „MANUAL“ oder „AUTO“-Tuning den gewünschten Sender einstellen.
3. Mit der Taste „Mem/Clk-adj“ (14) die Programmfunktion & die „MEM“-Anzeige aktivieren. Im LCD-Display (2) blinkt die Nr. des Festsenders.
4. Mit den Tasten „Pre-up **▲**“ oder „Pre-dn **▼**“ (26, 13) den gewünschten Speicherplatz auswählen.
5. Mit „Mem/Clk-adj“ (14) die Einstellungen bestätigen.
6. Schritte 2 bis 5 wiederholen, um weitere Sender zu speichern.
7. Die gespeicherten Radiosender der Reihe nach durch Drücken von „Pre-up **▲**“ (26) oder „Pre-dn **▼**“ (13) einschalten.

- **Bei einer Trennung vom Netz wird die eingestellte Uhrzeit zurückgesetzt. Es wird empfohlen, für einen angemessenen Gebrauch am Gerät Standby einzuschalten.**
- Für die Programmierung sind 10 Sekunden vorgesehen. Nach 10 Sekunden kehrt das Gerät automatisch zum normalen Tuner-Modus zurück.
- Speichereinträge können überschrieben werden, indem ein neuer Sender auf dem entsprechenden Platz gespeichert wird.

### Empfang in FM & FM-Stereo

- Die Taste „St/Mono“ (8) wiederholt drücken; FM-Sender werden abwechselnd in Mono oder Stereo empfangen. Insbesondere wenn das Stereosignal schwach ist. Es wird empfohlen, das Programm in Mono zu empfangen.
- Wenn ein Stereo-Signal empfangen wird, erscheint im LCD-Display (2) „**ST**“, um anzuzeigen, dass ein Sender in FM-Stereo empfangen wird.

### Hinweise für einen besseren Empfang:

- FM: Das Gerät verfügt an der Rückseite über einen integrierten FM-Antennendraht (34). Diesen Draht für einen optimalen Empfang vollständig abwickeln.

## Plattenspieler

### Hinweis:

- Die Abdeckung von der Nadel nehmen.
- Der Tonarm muss vor dem Betrieb aus der Tonarm-Halterung genommen und nach dem Betrieb dort wieder gesichert werden.

1. Mit der Taste Function (10) den „Phono“-Modus einstellen.
2. Den Geschwindigkeitsregler (30) je nach Typ der Schallplatte auf die entsprechende Position stellen.
3. Die Schallplatte auf den Plattenteller legen (und den Achsadapter (29) je nach Bedarf verwenden).
4. Den Tonarm aus der Halterung (31) lösen und langsam zur Schallplatte führen. Der Drehteller beginnt sich zu drehen.
5. Den Tonarm auf die gewünschte Stelle der Schallplatte setzen.
6. Die Lautstärke mit den Lautstärketasten (3) entsprechend einstellen.
7. Am Ende der Schallplatte hört der Plattenteller automatisch auf sich zu drehen. Den Tonarm von der Schallplatte abheben und zur Tonarm-Halterung (31) zurückführen.
8. Um die Wiedergabe vorzeitig zu beenden, den Tonarm von der Schallplatte abheben und zur Tonarm-Halterung (31) zurückführen.

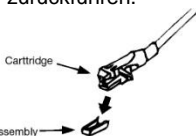

English	Translation
Cartridge	Kartusche
Stylus assembly	Installation der Nadel

**Hinweis:** Bei einigen Schallplatten liegt der Bereich des automatischen Wiedergabestopps außerhalb der Geräteeinstellungen und die Wiedergabe wird daher vor dem Ende des letzten Titels beendet. In solch einem Fall die Stopp-Taste (33) auf die Position „Off“ stellen. Die Schallplatte wird dann vollständig bis zum Ende abgespielt (das Gerät mit der Betriebstaste ausschalten oder die Stopp-Taste (33) auf die Position „On“ stellen, damit der Plattenteller aufhört sich zu drehen). Anschließend den Tonarm zurück auf die Tonarm-Halterung (31) setzen.

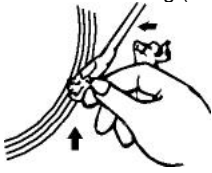

## CD-Wiedergabe

### ● Einleitung

1. Mit der Taste Function (10) den „CD“-Modus einschalten.
2. Mit der Taste „Open/Close“ (24) das CD-Fach (17) öffnen.
3. Eine CD mit der bedruckten Seite nach oben einlegen und das CD-Fach schließen.
4. Nach dem Scan beginnt die Wiedergabe automatisch.

### ● Wiedergabe/pause ►||

1. Mit der Taste „Play/Pause ►||“ (21) die Wiedergabe beenden; die aktuelle Titelnummer blinkt im Display.
2. Die Taste „Play/Pause ►||“ (21) erneut drücken, um die normale Wiedergabe fortzusetzen.

### ● STOPP ■

1. Während der Wiedergabe oder Pause die Taste „STOP ■“ (8) drücken, um die Wiedergabe zu beenden (Stopp-Modus).

### ● Skip-Modus (skip up ►►/skip down ◄◄)

1. Wird während der Wiedergabe oder Pause die Taste „skip up ►►“ (25) gedrückt, springt das Gerät zum nächsten Titel und zeigt dessen Titel-Nr. an. Danach wird der Wiedergabe- oder Pause-Modus fortgesetzt.
2. Während der Wiedergabe oder Pause die Taste „skip down ◄◄“ (12) drücken, um zum Beginn des aktuellen Titels zu springen; dieselbe Titelnummer wird angezeigt. Wiedergabe- oder Pause-Modus werden jeweils beibehalten.
3. Nach Schritt 2 die Taste „skip down ◄◄“ (12) erneut drücken, um zum vorhergehenden Titel zu springen. Wiedergabe- oder Pause-Modus werden jeweils beibehalten.

### ● Suchlauf (vorwärts ►►/rückwärts ◄◄)



1. Wird während der Wiedergabe die Taste „skip up ►►“ (25) einige Sekunden gedrückt gehalten, beginnt der Suchlauf vorwärts.
2. Während der Wiedergabe die Taste „skip down ◄◄“ (12) einige Sekunden gedrückt halten. Der Suchlauf rückwärts wird aktiviert.

### ● Wiederholungsmodus

Vor oder während der Wiedergabe die Wiederholungstaste drücken, um einen Titel oder alle Titel in unterschiedlichen Modi wie folgt abzuspielen:

#### CD

(1) 1 WIEDERHOLEN → (2) ALLE TITEL WIEDERHOLEN → (3) DEAKTIVIERT

Wiedergabemodus	Anzeige im LCD-Display
TITEL WIEDERHOLEN	 blinkt im Display
Alle wiederholen	 erscheint im Display
DEAKTIVIERT	-----

### ● RANDOM

1. Durch Drücken der Taste Random (9) können alle Titel in zufälliger Reihenfolge abgespielt werden

### Programmierte CD-Wiedergabe

Es können bis zu 20 Titel einer CD in beliebiger Reihenfolge für die Wiedergabe programmiert werden. Vor der Programmierung muss am Gerät der Stopp-Modus aktiviert werden:

1. Im CD-Modus die CD-Wiedergabe beenden.
2. Die Taste „Mem/Clk-adj“ drücken. Im LCD-Display (2) blinken die „MEM“-Anzeige und die Titelnummer. Außerdem wird die Speicherplatznummer angezeigt.
3. Mit den Tasten skip up ►► oder down ◄◄ (25, 12) den gewünschten Titel auswählen.
4. Mit der Taste „Program“ den Titel speichern.
5. Schritte 3 und 4 wiederholen, um ggf. weitere Titel zu programmieren.
6. Nach Programmierung aller gewünschten Titel die CD-Taste „Play/Pause ►||“ (21) drücken, um die Titel in der programmierten Reihenfolge abzuspielen.
7. Um den Speicher mit den programmierten Titeln zu löschen, die Taste „Stop ■“ (8) solange drücken, bis die Anzeige „MEM“ aus dem LCD-Display (2) verschwindet

## Kassettenwiedergabe

### ALLGEMEINE BEDIENUNGSHINWEISE

Beenden/Auswerfen	Drücken, um den Kassettenbetrieb zu beenden. Erneut drücken, um die Kassettentür zu öffnen.
Suchlauf vorwärts & Suchlauf rückwärts	Drücken, um die Kassette vor- oder zurückzuspulen. Nach dem Stillstand der Kassette die Tasten Stopp/Suchlauf rückwärts/Auswerfen drücken.
Wiedergabe	Drücken, um die Kassette abzuspielen.
Pause	Kassettenwiedergabe vorübergehend unterbrechen. Erneut drücken, um die Wiedergabe fortzusetzen.
Aufnahme (nur Deck 1)	Zusammen mit der Wiedergabe-Taste drücken, um die Aufnahme zu starten.

### Wiedergabe

- Mit der Taste Function (10) den „Tape“-Modus einstellen.
- Eine Kassette einlegen.
- Die Taste Play ► drücken, um die Wiedergabe zu starten
- Die Lautstärke mit den Lautstärketasten (3) entsprechend einstellen.
- Mit der Taste Pause ■■ kann die Wiedergabe vorübergehend unterbrochen werden.
- Am Ende die Taste Stop/Eject ■▲ drücken.

### Hinweise:

Es ist möglich, zwei Kassetten nacheinander abzuspielen. Die Tasten „Pause“ und „Play“ am Deck 1 gleichzeitig drücken und anschließend an Deck 2 die Taste „Play“ drücken. Nach der Wiedergabe der Kassette in Deck 2 startet die Wiedergabe der Kassette in Deck 1 automatisch.

### Aufnahme

#### A. Kassetten aufnehmen (Deck 2 zu Deck 1)

Das Gerät gibt die Möglichkeit, eine bespielte Kassette auf eine leere Kassette zu überspielen. Die Aufnahme funktioniert nur in einer Richtung–von Deck 2 (Wiedergabe) zu Deck 1 (Aufnahme).

#### Überspielen mit normaler Geschwindigkeit

- Mit der Taste Function (10) den „Tape“-Modus einstellen und dann die Taste High speed dubbing (6) auf die Position ■■ „nor.“ stellen
- Eine bespielte Kassette in Deck 2 und eine leere Kassette in Deck 1 einlegen.
- Die Taste „Pause“ ■■ drücken und anschließend am Deck 1 die Tasten „Record ●“ und „Play ►“ drücken.
- Am Deck 2 die Taste „Play ►“ drücken, um die Wiedergabe zu starten, und dann am Deck 1 die Taste „Pause ■■“ freigeben, um mit dem Überspielen zu beginnen.
- Drücken Sie nach dem Überspielen am Deck 1 die Taste „Pause ■■“ und am Deck 2 die Taste „Stop“.

#### Überspielen mit Hochgeschwindigkeit

Das Gerät verfügt über einen Hochgeschwindigkeitsmechanismus, dank dessen beim Überspielen bis zu 2/3 der Zeit eingespart werden können.

- Die Taste Dubbing (6) auf die Position „hi ■■“ stellen und dann der Vorgehensweise im Abschnitt „Überspielen mit normaler Geschwindigkeit“ folgen.
- Während des Überspielens mit Hochgeschwindigkeit ist ein Rattern zu hören. Um dies zu vermeiden, die Lautstärke auf ein Minimum stellen.
- Während des Überspielens darf die Taste „High speed dubbing“ (6) nicht auf die Positionen hi oder nor. gestellt werden. Die Aufnahmegeschwindigkeit würde geändert und die Kassette könnte beschädigt werden.

#### B. Aufnahme vom Radio

- Mit der Taste Function (10) den „Tuner“-Modus einstellen
- Den gewünschten Radiosender einschalten und eine Kassette in Deck 1 einlegen.
- Die Tasten „Record ●“ & „Play ►“ drücken, um die Aufnahme zu starten.
- Nach der Aufnahme die Taste „Pause ■■“ und anschließend „Stop/Eject ■▲“ drücken.

#### C. Aufnahme von CD

- Mit der Taste Function (10) den „CD“-Modus einstellen.
- Eine geeignete, leere Kassette in Deck 1 einlegen.
- Zunächst die Taste „Pause ■■“ und anschließend am Kassettendeck die Tasten „Record ●“ und „Play ►“ drücken. Die Aufnahmefunktion ist nun im Standby-Modus.
- Die CD-Wiedergabe starten und dann die Taste „Pause ■■“ drücken, um die Aufnahme zu starten.
- Um die Aufnahme zu beenden, zunächst die CD-Taste „Stop ■■“ (8) drücken und anschließend am Kassettendeck die Taste „Pause ■■“ gefolgt von „Stop/Eject ■▲“ drücken.

#### D. Schallplatten aufnehmen

- Mit der Taste Function (10) den „Phono“-Modus einstellen.
- Eine leere Kassette in Deck 1 einlegen.
- Die Tasten „Record ●“ & „Play ►“ drücken, um die Aufnahme zu starten.
- Die gewünschte Schallplatte auflegen und die Wiedergabe starten
- Nach der Aufnahme die Taste „Pause ■■“ und anschließend „Stop/Eject ■▲“ drücken.

### Weitere Funktionen

#### A. Sleep-Funktion

1. Die „Sleep“-Taste drücken (4); im LCD-Display (2) erscheint der Sleep-Indikator **ZZZ**.
2. Die Taste wiederholt drücken, um für den Sleep-Timer 10 > 20 > 30 > 90 Minuten einzustellen.
3. Nach Ablauf der Zeit schaltet das System automatisch in Standby um.

- Um die Sleep-Funktion zu beenden, die „Sleep“-Taste drücken, bis im LCD-Display (2) „OFF“ erscheint und der „ZZZ“-Indikator verschwindet.

**Hinweis:**

Wenn die Sleep-Taste einmal gedrückt wird und der „ZZZ“-Indikator im LCD-Display (2) erscheint, schaltet das Gerät nach Ablauf der Zeit automatisch in Standby um.

**B. Gerät mit Timer einschalten**

Diese Funktion ermöglicht, dass sich das Gerät automatisch einschaltet und als Weckruf entweder der CD or Radio aktiviert werden.

- 1) Weckrufzeit: Zunächst Standby einschalten und anschließend „Timer“ (22) drücken, um den Einstellungsmodus zu öffnen; die ersten beiden Stellen der Uhr blinken. Mit den Tasten „skip up ►►/down ◀◀“ (25, 12) die Stunde einstellen und anschließend mit „Timer“ (22) bestätigen. Mit den Tasten „skip up ►►/down ◀◀“ (25, 12) die Stunde einstellen und anschließend mit „Timer“ (22) bestätigen.
- 2) Weckmodus: Drücken Sie die Taste „skip up ►►/down ◀◀“ (25, 12) wiederholt (12), um die Wiedergabe von „CD“ - „FM“ zu wählen. Mit „Timer“ (22) die Einstellungen bestätigen.
- 3) Weckruflautstärke: Drücken Sie die Taste „skip up ►►/down ◀◀“ (15, 21), um die Wecklautstärke von 1 bis max. zu wählen. Drücken Sie dann die Taste „Timer“ (22), um die Eingabe zu bestätigen.

Wenn die eingestellte Zeit erreicht wurde, schaltet sich das System automatisch aus dem Standbymodus ein. Die Timer-Anzeige (⌚) blinkt auf dem Display. Das Gerät schaltet sich automatisch nach 60 Minuten ab. Sie können die Timerfunktion jederzeit ausschalten, indem Sie die Tasten „Timer“ (22) oder „On/Standby“ (7) drücken.

**Hinweis:**

- Wenn zur programmierten Uhrzeit keine Musikquelle (z.B. CD) verfügbar ist, schaltet das Gerät automatisch das „Radio“ als Weckmodus ein. Wenn Tuner-Modus als Weckruf eingestellt ist, schaltet das Gerät den Sender ein, der vor dem Ausschalten zuletzt angehört wurde
- Wenn Tuner-Modus als Weckruf eingestellt ist, schaltet das Gerät den Sender ein, der vor dem Ausschalten zuletzt angehört wurde.

● **Timer-Funktion aktivieren/deaktivieren**

1. Die Taste „Timer“ (22) wiederholt drücken, bis im LCD-Display (2) der Timer-Indikator „⌚“ erscheint.
2. Um die Funktion zu deaktivieren, die Taste „Timer“ (22) erneut drücken, bis der Indikator „⌚“ erlischt.

**C. Ton stumm schalten**

Die Taste drücken, um den Ton vorübergehend auszuschalten; Taste erneut drücken (23), um zur normalen Wiedergabe zurückzukehren.

**D. EQ-Funktion**

Das Gerät bietet vier verschiedene Sound-Modi für ein optimales Hörvergnügen. Der gewünschte Effekt kann durch Drücken der Taste „preset EQ“ (20) wie folgt eingestellt werden:



**Fernbedienung**





**Installation der Batterien** (Batterien nicht enthalten)

Die Fernbedienung erfordert 2 x „AAA“ Batterien für den Betrieb

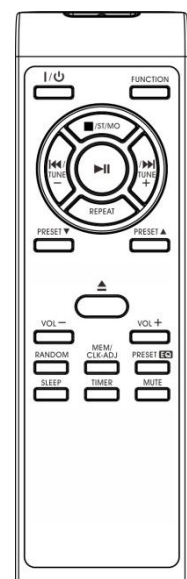
**Tastenbelegung**

- 1) Einschalten/Standby: Gerät einschalten/Standby einschalten
- 2) Funktion: Drücken, um Funktionen auszuwählen
- 3) Öffnen/Schließen: CD-Fach öffnen/schließen
- 4) Sleep: Sleep-Timer aktivieren
- 5) Mute: Ton ausschalten
- 6) Timer: Uhrzeit einstellen oder Timer-Funktion aktivieren/deaktivieren
- 7) Wiederholen: Wiederholungsmodus für die CD-Wiedergabe einstellen
- 8) Speicher/Uhrzeit: Im Standby-Modus: gedrückt halten, um die Uhrzeit einzustellen  
Im CD-/Radio-Modus: Titel speichern
- 9) Willkürlich: Wiederholung oder Random als Wiedergabemodus einstellen
- 10) Pre-down: Rückwärts durch die Festsender schalten
- 11) Voreingestellte EQ: Je nach Wunsch verschiedene gespeicherte Equalizer einstellen
- 12) Pre-up: Vorwärts durch die Festsender schalten



- |   |  |
|---|--|
| 13) Lautstärke +/-  | Lautstärke erhöhen/verringern  |
| 14) Skip/Suchlauf rückwärts  | Im Radiomodus: Radiofrequenz schrittweise verringern<br><br>Im CD-Modus: drücken, um zum vorhergehenden Titel zu springen; gedrückt halten für den schnellen Suchlauf vorwärts |
| 15) Wiedergabe/Pause         | Im CD-Modus einmal drücken, um die Wiedergabe zu starten. Erneut drücken, um die Wiedergabe zu unterbrechen.   |
| 16) Skip/Suchlauf vorwärts   | Im Radiomodus: Radiofrequenz schrittweise erhöhen<br><br>Im CD-Modus: drücken, um zum nächsten Titel zu springen; gedrückt halten für den schnellen Suchlauf vorwärts          |
| 17) Stopp  /St/Mono          | Im CD-Modus drücken, um die normale oder die programmierte Wiedergabe zu beenden.<br>Im Radio-Modus: FM Mono/Stereo einschalten  |

ALLE RECHTE VORBEHALTEN, URHEBERRECHTE DENVER ELECTRONICS A/S

# DENVER®

[www.denver-electronics.com](http://www.denver-electronics.com)

CE



Elektro- und elektronische Geräte enthalten Materialien, Bauteile und Substanzen, die ihrer Gesundheit oder der Umwelt schaden können, wenn das Abfallmaterial (ausgerangte Elektro- und elektronische Geräte) nicht ordnungsgemäß entsorgt wird.

Elektrische und elektronische Geräte sind mit einer durchkreuzten Mülltonne gekennzeichnet. Dieses Symbol bedeutet, dass die elektrischen und elektronischen Geräte nicht mit dem restlichen Haushaltsmüll sondern getrennt davon entsorgt werden müssen.

In allen Städten befinden sich Sammelstellen, an denen elektrische und elektronische Geräte entweder kostenlos bei Recyclingstellen abgegeben werden können oder auch direkt eingesammelt werden. Weitere Informationen erhalten Sie direkt bei Ihrer Stadtverwaltung.

Importeur:

DENVER ELECTRONICS A/S

Stavneagervej 22

DK-8250 Egaa

Dänemark

[www.facebook.com/denverelectronics](https://www.facebook.com/denverelectronics)

## KONTROLLERNAS PLACERING

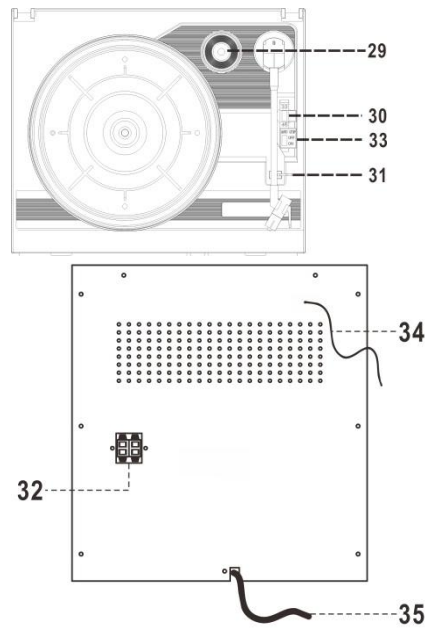
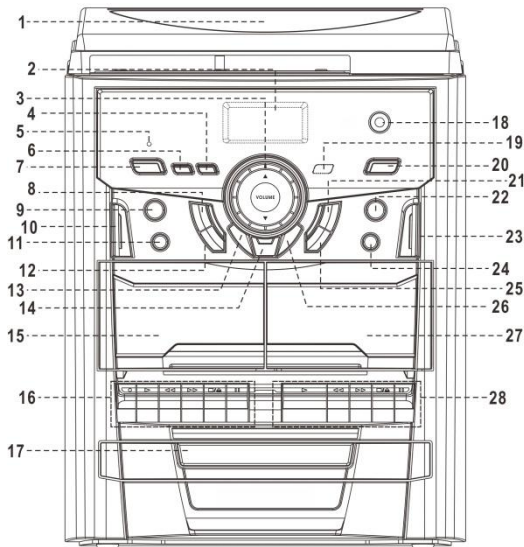

- |   |   |
|---|---|
| <ol style="list-style-type: none"> <li>1) Dammlucka</li> <li>2) LCD-skärm</li> <li>3) Knappen volym upp/ned</li> <li>4) Sleepfunktionsknapp</li> <li>5) Standby LED-indikering</li> <li>6) High speed dubbing-knapp</li> <li>7) On/standby-knapp</li> <li>8) Stopp- ■/St-Mo-knapp</li> <li>9) Random-knapp</li> <li>10) Funktionsknapp</li> <li>11) Repeat-knapp</li> <li>12) Skip/Tuning down ◀◀ knapp</li> <li>13) Preset down-knapp</li> <li>14) Memory/Clk-adj-knapp</li> <li>15) Kassettlucka (1)</li> <li>16) Däckkontrollknappar (1)             <ul style="list-style-type: none"> <li>● Knappen Record</li> <li>▶ Knappen Playback</li> <li>◀◀ Knappen Rewind</li> <li>▶▶ Knappen Fast forward</li> <li>■▲ Stopp-/utmatningsknapp</li> <li>   Knappen Pause</li> </ul> </li> </ol> | <ol style="list-style-type: none"> <li>17) CD-fack</li> <li>18) 3,5 mm stereohörlursuttag</li> <li>19) Fjärrkontrollsensor</li> <li>20) EQ-knapp</li> <li>21) Prev/Hour ▶  -knapp</li> <li>22) Timer-knapp</li> <li>23) Mute-knapp</li> <li>24) CD-knappen Open/Close ▲</li> <li>25) Skip/Tuning up-knapp ▶▶</li> <li>26) Preset up-knapp</li> <li>27) Kassettlucka (2)</li> <li>28) Däckkontrollknappar (2)</li> <li>29) Spindeladapter</li> <li>30) Hastighetsväljare för skivtallrik</li> <li>31) Armhållare</li> <li>32) Uttag för högtalarkabel</li> <li>33) Auto-stoppreglage</li> <li>34) FM-kabelantenn</li> <li>35) AC-linjekabel</li> </ol> |
|---|---|

### FÖRSIKTIGHET:

Användning av andra kontroller eller justeringar eller utförande av andra procedurer än de som specificerats här kan medföra exponering för farlig strålning. Denna enhet ska inte justeras eller repareras av någon annan än behörig servicepersonal.

### Viktigt:

Eftersom rörelser i CD-mekanismen och den känsliga kretsen kan skapa störningar för radiomottagaren i närheten, ska du stänga av denna enhet när du använder andra radioapparater.

**På grund av systemets komplexitet ska du koppla ur huvudströmkällan för enheten om du upptäcker att enheten hänger sig under användningen!**

**Detta innebär inget fel på systemet!**

### Försiktighetsåtgärder före användning

#### Installation

- Packa upp alla delar och avlägsna skyddsmaterial.
- Anslut inte enheten till nätet (vägguttaget) innan du har kontrollerat nätspänningen och innan alla andra anslutningar har gjorts.
- Täck inga ventilationsöppningar och se till att det finns tillräckligt med utrymme på flera centimetrar runt om enheten för ventilation.

#### Anslutning

1. Anslut AC-linjekabeln (35) till ett AC-uttag och anslut högtalarkabeln till högtalaruttaget (32) på enhetens baksida.
2. Slå på enheten med knappen På/Standby (7) och växla funktionsknappen (10) till "Tuner"-funktionen. Om LCD-skärmen (2) tänds med blått bakgrundsljus, innebär det att strömkällan är normal. Ditt system är nu klart att använda.



## Ställa in klockan

1. Placera enheten i standby-läge.
2. Tryck på och håll i "Mem/Clk-adj" knappen (14); LCD-displayen (2) visar "12H" blinkar. Tryck på skip up ►► (hoppa upp) eller skip down ◄◄ (hoppa ner) knappen (25, 12) för att välja det rätta timformatet (12/24tim). Tryck på "Mem/Clk-adj"-knappen (14) på nytt för att bekräfta.
3. LCD-displayen (2) visar den första och andra siffran i "00" blinkande. Tryck på skip up ►► (hoppa upp) eller skip down ◄◄ (hoppa ner) knappen (25, 12) för att ställa in rätt timma. Tryck på "Mem/Clk-adj"-knappen (14) för att spara rätt timme.
4. Den tredje och fjärde siffran i "00" blinkar. Tryck på skip up ►► eller skip down ◄◄ (hoppa ner) (25, 12) för att ställa in rätt minuter. Tryck därefter på "Mem/Clk-adj"-knappen (14) för att spara rätt minuter.

## Lyssna på radio

### Manuell inställning

1. Sätt på apparaten genom att trycka på On/Standby-knappen (7)
2. Tryck Function knappen (10) för att välja "inställnings" läge.
3. Ställ in på önskad kanal genom att trycka på knappen för att hoppa uppåt ►► eller nedåt ◄◄ (25, 12).
4. Justera volymen med upp/ner knappen (14) till den önskade ljudnivån.

### Automatisk inställning

1. Tryck Function knappen (10) för att välja "inställnings" läge.
2. Håll knappen för att hoppa uppåt/nedåt intryckt (25, 12) i 1-2 sekunder och släpp sedan.
3. Enheten startar sökningen automatiskt och stoppar när en radiostation har hittats.
4. Upprepa steg 2 tills den önskade radiostationen har hittats.
5. Justera volymen med upp/ner knappen (3) till den önskade ljudnivån.

### Förinställa stationer

Du kan lagra upp till 10 radiokanaler i minnet (10 FM).

1. Ställ in på inställningsläge.
2. Vrid till den önskade radiostationen med "manual"- eller "auto"-inställningen.
3. Tryck på knappen "Mem/Clk-adj" (14) för att aktivera programfunktionen så blinkar ikonen "MEM" och den förinställda kanalen på LCD-skärmen (2)
4. Tryck på "Pre-up ▲" eller "Pre-dn ▼" (26,13) för att välja den önskade stationen som ska sparas.
5. Tryck på "Mem/Clk-adj"-knappen (14) på nytt för att bekräfta.
6. Upprepa steg 2 till 5 för att lagra andra stationer.
7. Du kan nu välja de programmerade stationerna genom att trycka på "Pre-up ▲" knappen(26) eller "Pre-dn ▼" knappen (13).

➤ **De förinställda minnena nollställs om strömförsörjningen stängs av. Du rekommenderas att koppla systemet till standby-läge för bästa bekvämlighet.**

- Det tar 10 sekunder att övergå till programstatus. Det här läget återupptas till normalt inställningsläge automatiskt.
- Du kan skriva över en befintlig station genom att spara en annan frekvens på samma plats.

### FM och FM-stereomottagning

- Tryck upprepade gånger på "St/Mono"-knappen (8); FM-program tas emot upprepat i mono- och stereoläge . Detta gäller speciellt när stereosignalerna är svaga. Bästa mottagning fås när programmet tas emot i mono-läge.
- Om en stereosignal tas emot, visas stereoindikatorn "(ST)" på LCD-displayen (2) för att visa att FM-stereoprogrammet tas emot.

### Tips för bästa mottagning:

- FM: mottagaren har en inbyggd FM-kabelantenn (34) som hänger på enhetens baksida. Denna kabel ska var helt utdragen och förlängd för bästa mottagning.

## Hörlursingång

### Obs:

- Avlägsna pennskyddet.
- Se till att armen kopplas från armstödet före användning och att den säkras igen efteråt.

1. Tryck på funktionsknappen (10) för att välja "Phono"-läge.
2. Ställ in hastighetsväljaren (30) på rätt position, beroende på typen av skiva som ska spelas upp.
3. Lägg skivan på plattan (använd spindeladaptern (29) vid behov).
4. Lyft men från hållaren (31) och för den långsamt till skivans sida. Plattan börjar snurra.
5. Placera armen i önskad position för skivan.
6. Justera knappen för volym upp/ned (3) till önskad nivå.
7. I slutet av skivan slutar plattan automatiskt att snurra. Lyft armen från skivan och för tillbaka den till viloläge (31).
8. För att stoppa tidigare lyfter du upp armen från skivan och för tillbaka den till viloläget (31).

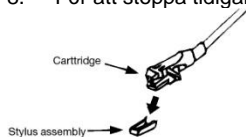

English	Translation
Cartridge	Kassett
Stylus assembly	Pennenhet

**Anmärkning:** Om någon typ av skiva ligger utanför inställningen för automatiskt stoppområde slutar den automatiskt före det sista spåret. I så fall ska du ställa in läget "off" (33) så körs den till slutet av skivan, men stoppas inte automatiskt (stäng av enheten med strömknappen eller växla tillbaka autostoppbrytaren (33) till läget "on" för att stoppa plattans rotation). Lägg sedan tillbaka armen i viloläge (31).

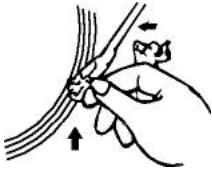

## Spela upp CD-skiva

### ● Komma igång

1. Tryck på funktionsknappen (10) för att välja "CD"-läge.
2. Tryck på knappen "Open/Close" (24) för att öppna CD-facket (17).
3. Lägg i en CD-skiva med den trycka sidan uppåt i facket och stäng sedan CD-facket.
4. Fokussökningen utförs och sedan startar uppspelningen automatiskt.

### ● Spela/paus-läge ►||

1. Tryck på knappen "Play/Pause ►||" (21) för att pausa uppspelningen så blinkar det aktuella spåret på displayen.
2. Tryck på knappen "Play/Pause ►||" (21) igen för att återuppta normal uppspelning.

### ● Stopp-läge ■

1. Om "STOP ■"-knappen (8) trycks under spelning eller i pausläge, stoppas systemet.

### ● Hoppläge (skip up ►►|/skip down ◀◀)

1. Om knappen "skip up ►►|" (25) trycks in under uppspelning eller pausläge går den till nästa spår och visar spårnummer och sedan ligger den kvar i uppspelnings- eller pausläge.
2. Om knappen "skip down ◀◀" knappen (12) trycks in under spela eller paus-läge. hoppar den till början av spåret och visar spår nr. och fortsätter i spel- eller pausläget.
3. Efter steg 2, tryck åter på "skip down ◀◀"-knappen (12) för att gå till föregående spår och behålla spel- eller pausläget.

### ● Sökläge (sök uppåt ►►/sök nedåt ◀◀)

1. Om knappen "skip up ►►|" (25) trycks in i några sekunder, startar sökningen framåt.
2. Om knappen "skip down ◀◀" (12) trycks in i några sekunder, startar sökningen bakåt.

### ● Upprepningsläge

Tryck på Repeat-knappen före eller under uppspelning, så spelas ett enstaka spår eller alla spår upp i differensläget enligt följande:

#### För CD

- (1) Repeat 1 → (2) Repeat all track → (3) off mode
- 

Uppspelningsläge	Indikator på LCD-skärm
Upprepa spår	Blinkar på display
Upprepa alla	Visas på display
off mode	-----

### ● Random

1. Tryck på knappen Random (9) för att lyssna på alla spåren i slumpvis ordning med den här funktionen

### CD-skivprogrammering

Upp till 20 spår kan programmeras för CD och spelas upp i valfri ordning. Kontrollera att systemet är i stoppläge före programmering:

1. Ställ in CD-läge & stoppa CD-uppspelningen.
2. Tryck på knappen "Mem/Clk-adj", så visas ikonen "MEM" och spårnumret på LCD-displayen (2). Dessutom indikeras att programnumret ska programmeras.
3. Välj det önskade spåret genom att trycka på knapparna skip up ►►| eller down ◀◀.
4. Tryck på "Program"-knappen för att spara spåret i minnet.
5. Upprepa spår 3 och 4 för att lägga till ytterligare spår till minnet om det behövs.
6. När alla önskade spår har programmerats trycker du på CD-knappen "Play/Pause ►||" (21) för att spela upp skivan i angiven ordning.
7. För att avbryta den programmerade filen trycker du på knappen "stop ■" (8) tills "MEM" döljs på LCD-skärmen (2).

### Lista till band

#### ALLMÄN ANVÄNDNING

Stopp-/utmatningsknapp	Tryck för att stoppa däckfunktionen. Tryck igen för att öppna kassetluckan.
Knapp för snabbspolning framåt och Snabbspolning bakåt	Tryck för att starta snabbspolning för band i framåt- eller bakåtriktning. Tryck på knappen för stopp/snabbspolning framåt när kassettsens spolar slutar snurra.
Knappen Play	Tryck för att starta banduppspelning.
Knappen Pause	Tryck för att stoppa bandfunktionen tillfälligt. Tryck igen för att återuppta uppspelningen.

Knappen Record  
(endast däck 1)

Tryck samtidigt som på uppspelningsknappen för att starta bandinspelningen.

### Uppspelning

- Tryck funktionsknappen (10) för att välja "Tape"-läge.
- Sätt i kassetbandet.
- Tryck på knappen Play ► för att starta uppspelningen
- Justera volymkontrollen upp/ned (3) till önskad nivå.
- Använd knappen Pause ■■ när du vill stoppa uppspelningen tillfälligt.
- Tryck på Stopp-/utmatningsknappen ■▲ när du är klar.

### Obs!

Det går att spela en kassett i båda kassettspelarna, den ena efter den andra. Om du trycker på knapparna "Pause" och "Play" samtidigt i däck 1 och sedan på knappen "play" i däck 2, startar bandet i däck 1 automatiskt efter att bandet i däck 2 har slutat spela.

### Inspelning

#### A. Inspelning från band (däck 2 till däck 1)

Med den här enheten kan du duplicera ett förinspelat band till ett annat band. Det utförs bara i en riktning från däck 2 (uppspelning) till däck 1 (inspelning).

#### Dubbing i normal hastighet

- Välj läget "Tape" med funktionsknappen (10) och ställ sedan in dubbningsknappen för hög hastighet (6) i positionen ■ "nor."
- Sätt i en förinspelad kassett i däck 2 och en tom kassett i däck 1.
- Tryck på knappen "Pause" ■■ anoch sedan på "Record ●" och "Play ►" i däck 1.
- Tryck på knappen "Play ►" för att starta uppspelning i däck 2 och släpp sedan knappen "Pause ■■" vid däck 1 för att starta dubbingen.
- Tryck på "Pause ■■" vid däck 1 och knappen "stop" vid däck 2 när dubbingen slutförs.

#### Dubbing i hög hastighet

Den här enheten är utrustad med ett dubbingssystem i hög hastighet 2/3 jämfört med normal hastighet.

- Tryck på dubbningsknappen (6) mot positionen "hi ■■" och följ sedan samma procedur som den som anges i "dubbing i normal hastighet".
- Vid dubbing av en förinspelad kassett i hög hastighet hörs ett tjatrande ljud. Ställ in volymkontrollen på minimal nivå för att undvika detta.
- Tryck inte på knappen "High speed dubbing" (6) mot högt eller position normal under dubbing, eftersom detta ger varierad inspelningshastighet och kan skada kassetten.

#### B. Inspelning från radio

- Välj läget "Tuner" med funktionsknappen (10)
- Vrid till önskad kanal och sätt i ett tomt kassetband i däck 1.
- Tryck på knappen "Record ●" & "Play ►" för att starta inspelningen.
- Tryck på knapparna "Pause ■■" och "Stop/Eject ■▲" när du är klar.

#### C. Inspelning från CD

- Välj läget "CD" med funktionsknappen (10).
- Sätt i ett tomt kassetband i däck 1, som passar för inspelning.
- Tryck på knappen "Pause ■■" först och sedan på "record ●" & "play ►" vid kassetten. Inspelningsfunktionen är nu i standby.
- Starta uppspelning av CD-skivan och tryck sedan på knappen "Pause ■■" på kassetten för att starta inspelningen.
- För att stoppa inspelningen trycker du på knappen "Stop ■" (8) i CD-läget först och sedan trycker du på knappen "Pause ■■" följt av knappen "Stop/Eject ■▲" på däck 1 för kassetbandet.

#### D. Inspelning från skivplattan

- Välj läget "Phono" med funktionsknappen (10).
- Sätt i ett tomt kassetband i däck 1.
- Tryck på knappen "Record ●" & "Play ►" för att starta inspelningen.
- Välj önskad skiva och starta uppspelningen
- Tryck på knapparna "Pause ■■" och "Stop/Eject ■▲" när du är klar.

### Fler funktioner

#### A. Sleep-function

1. Tryck på "sleep"-knappen (4) så visas sleep-indikeringen **ZZZ** på LCD-displayen (2).
2. Fortsätt att trycka på knappen för att justera sleep timern till respektive 10 > 20 > 30 > 90 minuter.
3. Systemet stoppas och övergår till standb läge, automatiskt efter den valda tiden.
4. För att avbryta viloläget trycker du på knappen "Sleep" tills displayen visar "OFF" och indikatorn "**ZZZ**" döljs på LCD-skärmen (2).

#### Anmärkning:

Om sleep-knappen trycks in en gång och "**ZZZ**"-indikeringen visas på LCD-displayen (2), övergår systemet automatiskt till standby-läge efter valt antal minuter.

#### B. Inställning för timer på

Denna funktion gör det möjligt att automatiskt slå på och väcka dig i CD eller Radio-läge.

- 1) Väckningstid: Sätt först enheten i standby-läge och tryck och håll in "Timer"-knappen (22) för att öppna inställningsläge. De två första siffrorna i klockan blinkar. Tryck på knappen "skip up ►►/down ◀◀" (25, 12) för att ställa in timmen och tryck sedan på "Timer"-knappen (22) på nytt för att bekräfta. Tryck på knappen "skip up ►►/down ◀◀" (25, 12) för att ställa in timmen och tryck sedan på "Timer"-knappen (22) på nytt för att bekräfta.

- 2) Väckningskälla: Tryck upprepade gånger på knappen "skip up ►►/down ◀◀" (12) för att välja källa från "CD" - "FM". Tryck på "Timer"-knappen (22) på nytt för att bekräfta.
- 3) Väckningsvolym: Tryck på knappen "skip up ►►/down ◀◀" (15, 21) för att ställa in väckningsnivån från 1 till max. Tryck sedan på "Timer"-knappen (22) för att bekräfta.

Systemet startar automatiskt från standby-läge när det når den inställda tiden och timerindikatorn "⌚" blinkar på displayen och enheten kopplar av automatiskt efter 60 minuter. Tryck på "Timer"-knappen (22) eller "On/Standby"-knappen (7) för att stänga av timerfunktionen när som helst.

#### Anmärkning:

- Om ingen musikkälla upptäcks (såsom cd) när den förinställda tiden uppnås övergår systemet till "radio"-funktionen för väckningsläget automatiskt. Systemet väljer automatiskt den senaste radiostationen som lyssnades på före avstängning
- För tune- väckning väljer systemet den senaste radiostationen som lyssnades på före avstängning.

#### ● Aktiv/inaktiv timerfunktion

1. För aktiv timerfunktion trycker du på "Timer"-knappen (22) flera gånger i följd tills timerindikatorn "⌚" visas på LCD-skärmen (2).
2. För att avbryta timerfunktionen trycker du på knappen "Timer" (22) igen tills timerindikatorn "⌚" döljs.

#### C. Tyst funktion

Tryck på Mute-knappen (23) för att avbryta ljudet från högtalarna tillfälligt och tryck på nytt för att återgå till normal uppspelning.

#### D. Förinställ EQ-funktionen

Enheten tillhandahåller 4 olika ljudlägen för att öka din musikupplevelse. Du kan välja önskad effekt genom att trycka på "preset EQ"-knappen (20) upprepat med följande sekvens:



#### Fjärrkontrollenhet

##### Batteriinstallation (batteri ingår inte)

Fjärrkontrollen kräver 2 st "AAA"-batterier för att fungera

##### Knappbeskrivning

- 1) On/Standby Tryck för att slå på strömmen/standby för systemet
- 2) Funktion Tryck för att välja funktioner
- 3) Open/Close Tryck för att öppna/stänga CD-facket
- 4) Slummer Tryck för att aktivera sleep-funktionen
- 5) Mute Tryck för att aktivera mute-funktionen
- 6) Timer Tryck för att justera larmklockan eller aktivera/avaktivera timerfunktionen
- 7) Repeat Tryck för att välja CD-upprepningsläge för uppspelning
- 8) Mem/Clk-adj I standby-läge: håll intryckt för att justera klockan  
I CD/raSdioläge: tryck för att förinställa minnet
- 9) Random Tryck för att aktivera funktionen för slumpvis CD-uppspelning
- 10) Pre-down Tryck för att återkalla radioinställning bakåt
- 11) Preset EQ Tryck för att välja olika EQ läge som passar
- 12) Pre-up Tryck för att återkalla radioinställning uppåt
- 13) Volume +/- Tryck för att justera volymen upp/ner
- 14) Skip/search backward ◀◀ I radioläge: tryck för att stega nedåt i radiofrekvensen  
I CD-läge: tryck för att gå till föregående spår, håll intryckt för sökning framåt
- 15) Play/Pause ►◄ I CD-läge, tryck en gång för att starta uppspelning. Tryck igen för att öppna pausläget.
- 16) Skip/search forward ►► I radioläge: tryck för att stega uppåt i radiofrekvensen  
I CD-läge: tryck för att hoppa till nästa spår, håll intryckt för sökning framåt
- 17) Stop ■/St/Mono I CD-läge: tryck för att stoppa uppspelning eller avbryta det lagrade programmet.  
I radioläge: tryck för att välja FM Mono/Stereo

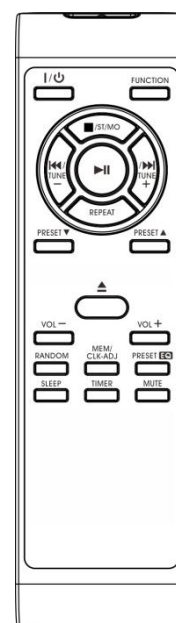

# DENVER®

www.denver-electronics.com



Elektriska och elektroniska apparater innehåller material, komponenter och ämnen som kan vara farliga för din hälsa och miljön, om avfallsmaterialet (förbrukad elektrisk och elektronisk utrustning) inte hanteras korrekt.

Elektrisk och elektronisk utrustning markeras med en överkorsad soptunna, så som visas ovan. Denna symbol indikerar att elektrisk och elektronisk utrustning inte ska bortscaffas med hushållsavfallet, utan ska bortscaffas separat.

Alla kommuner har etablerat uppsamlingsställen där elektrisk och elektronisk utrustning och batterier antingen kan lämnas in kostnadsfritt på återvinningsstationer eller hämtas från hushållen. Vidare information finns att tillgå hos din kommuns tekniska förvaltning.

Importör:

DENVER ELECTRONICS A/S

Stavneagervej 22

DK-8250 Egaa

Danmark

[www.facebook.com/denverelectronics](https://www.facebook.com/denverelectronics)

## LOCATION OF CONTROLS

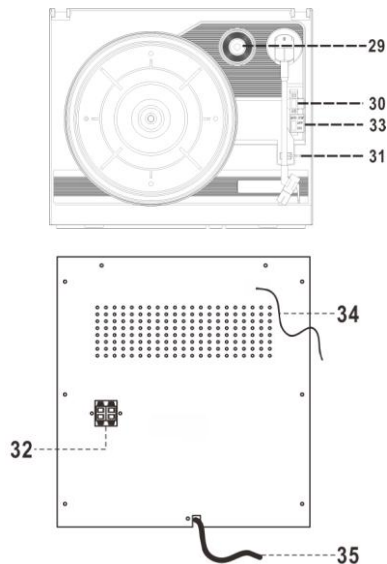
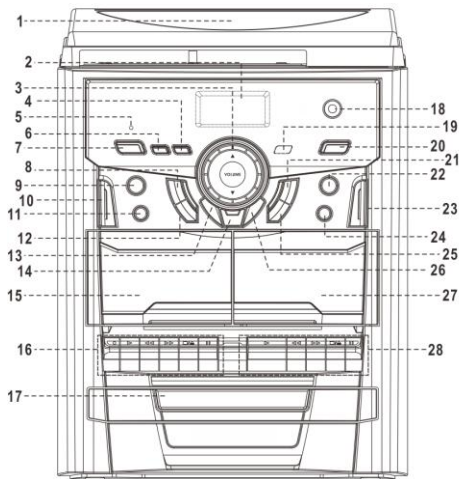

- |   |  |
|---|--|
| <ol style="list-style-type: none"> <li>1) Dust cover</li> <li>2) LCD display</li> <li>3) Volume up/down button</li> <li>4) Sleep button</li> <li>5) Standby LED indicator</li> <li>6) High speed dubbing button</li> <li>7) On/standby button</li> <li>8) Stop ■/St-Mo button</li> <li>9) Random button</li> <li>10) Functions button</li> <li>11) Repeat button</li> <li>12) Skip/Tuning down ◀◀ button</li> <li>13) Preset down button</li> <li>14) Memory/Clk-adj button</li> <li>15) Cassette door (1)</li> <li>16) Deck (1) control keys             <ul style="list-style-type: none"> <li>● Record key</li> <li>▶ Playback key</li> <li>◀◀ Rewind key</li> <li>▶▶ Fast forward key</li> <li>■▲ Stop/eject key</li> <li>   Pause key</li> </ul> </li> </ol> | <ol style="list-style-type: none"> <li>17) CD tray</li> <li>18) 3.5mm stereo headphone jack</li> <li>19) Remote sensor</li> <li>20) EQ button</li> <li>21) Play/Pause ▶   button</li> <li>22) Timer button</li> <li>23) Mute button</li> <li>24) CD tray open/close ▲ button</li> <li>25) Skip/Tuning up ▶▶ button</li> <li>26) Preset up button</li> <li>27) Cassette door (2)</li> <li>28) Deck (2) control keys</li> <li>29) Spindle adaptor</li> <li>30) Turntable speed selector</li> <li>31) Pick-up holder</li> <li>32) Speaker wire terminal</li> <li>33) Auto stop switch</li> <li>34) FM wire antenna</li> <li>35) AC line cord</li> </ol> |
|---|--|

### Caution:

Usage of controls or adjustments or performance of procedures other than those specified herein may result in hazardous radiation exposure.

This unit should not be adjusted or repaired by anyone except qualified service personnel.

### Important:

Since movement of the cd mechanism and the sensitive circuitry may cause interference to the radio tuner nearby, switch this unit off while operating other radio devices.

**Due to the complexity of the system, please un-plug the main power supply of the unit if found the unit hang up during operation!**

**This is not a malfunction of the system!**

### Precautions for use

#### Installation

- Unpack all parts and remove protective material.
- Do not connect the unit to the mains before checking the main voltage and before all other connections have been made.
- Do not cover any vents and make sure that there is a space of several centimeters around the unit for ventilation.

#### Connection

1. Connect the AC line cord (35) to AC outlet and connect the speaker wire to the speaker terminal (32) located on the rear side of unit.
2. Turn on the unit by On/Standby button (7) and switch the function button (10) to "Tuner" function. If the LCD display (2) light up with blue backlight, it's mean the power supply is normal. Now your system is ready to play the music.

#### Setting the clock

1. Set unit in standby mode.
2. Press & hold the "Mem/Clk-adj" button (14), the LCD display (2) will show "12H" and flashing. Press skip up ▶▶ or skip down ◀◀ button (25,12) to select the appropriate area hour format(12hr/24hr). Press "Mem/Clk-adj" button (14) again to confirm.



- The LCD display (2) will display the first & second digit of "00" is flashing. Press skip up **▶▶** or skip down **◀◀** button (25,12) to set the correct hour. Press "Mem/Clk-adj" button (14) to store the correct hour.
- The third & fourth digit of "00" is flashing, press the skip up **▶▶** or skip down **◀◀** button (25,12) to set the correct minutes. Then press "Mem/Clk-adj" button (14) to store the correct minute.

### Listening to radio

#### Manual tuning

- Tune on the unit by press power On/Standby button (7)
- Press Function button (10) to select "Tuner" mode.
- Tune to the required station by pressing the skip up **▶▶** or skip down **◀◀** button (25,12).
- Adjust volume up/down button (14) to the desired volume level.

#### Auto tuning

- Press Function button (10) to select "Tuner" mode.
- Press and hold the skip up/down button (25,12) for 1-2 seconds and then release.
- The unit will start seeking automatically and stop until a radio station is reached.
- Repeat step 2 until the desired radio station is being reached.
- Adjust volume up/down button (3) to the desired volume level.

#### Preset stations

You can store up to 10 radio stations in the memory (10 FM).

- Set to tuner mode.
- Turn to the desired radio station by "manual" or "auto" tuning method.
- Press "Mem/Clk-adj" button (14) to enable program function & "MEM" icon and preset station nr will flash on LCD display (2)
- Press "Pre-up ▲ or Pre-dn ▼" button (26,13) to select the desired station memory for storage.
- Press "Mem/Clk-adj" button (14) again to confirm the setting.
- Repeat step 2 to 5 to store other stations.
- Now you can select the presets stations in order by pressing the "Pre-up ▲" button (26) or Pre-dn ▼ button (13).

➤ **The pre-set memories will be cancelled completely if dis-connecting the main power supply. You are recommended to switch the system into standby mode for convenience usage.**

➤ There are 10 seconds for program state, after 10 sec. This state would resume to normal tuner mode automatically.

➤ You can overwrite a present station by storing another frequency in its place.

#### FM & FM-stereo reception

- Press the "St/Mono" button (8) repeatedly, the FM programs are receiving in mono and stereo mode repeatedly. In particular when stereo signals are weak. It is preferable to receive the program in mono.
- If stereo signal is being received, the stereo indicator " **ST** " will appear on LCD display (2) to show FM stereo program is now receiving.

#### Hints for best reception:-

- FM : the receiver has a build-in FM wire antenna (34) hanging at the back of the unit. This wire should be totally unraveled and extended for the best reception.

### Phono

#### noted:

- Remove the stylus protector.
- Be sure that the tone arm is being detached from the tone arm rest before operating and re-secured again afterwards.

Press Function button (10) to select "Phono" mode.

- Set the speed selector (30) to the proper position depending on the type of record to be played.
- Place the record on the platter (use the spindle adaptor (29) if required).
- Lift the tone arm from the pick up holder (31) and slowly move it to the record side. The platter will start to rotate.
- Place the tone arm to the desired position of the record.
- Adjust the Volume up/down button (3) to the desired level.
- At the end of record, the platter will automatically stop rotating. Lift the tone arm from the record and return it to the rest position (31).
- To stop intermediate, lift up the tone arm from the record and return it to the rest (31).

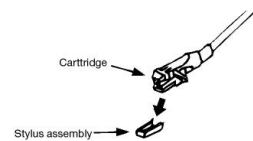

**Remark :** As some kind of record the auto-stop area was out of the unit setting, so it will stop before the last track finish. In this case, select the auto-stop switch (33) to "off" position, then it will run to the end of the record but will not stop automatically (turn off the unit by power button or switch back the auto-stop switch (33) to "on" position to stop the platter rotate). Then put back the tone arm to the rest position (31).

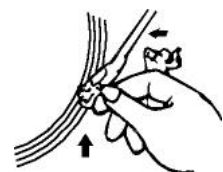



### Playing compact disc

#### ● Getting start



- Press Function button (10) to select "CD" mode.
- Press "Open/Close" button (24) to open the CD tray (17).
- Place a CD with the printed side facing up inside the tray & then close the CD tray.
- Focus search is performing, then will start the playback automatically.



#### ● Play / pause mode ▶||



1. Press the " Play/Pause  " button (21) to pause playback, the current track number will flash on display.
2. Press the " Play/Pause  " button (21) again to resume normal playback.



● **Stop mode** 

1. If " Stop  " button (8) is pressed during play or pause mode, system will go to stop mode.

● **Skip mode (skip up /skip down **

1. During play or pause mode, if " skip up  " button (25) is pressed it will go to next track and display the track no. and then remain the play or pause mode.
2. During play or pause mode, if " skip down  " button (12) is pressed. It will go back to the beginning of the track, original track no. is display and remain the play or pause mode.
3. After step 2, press " skip down  " button (12) again, it will go to the previous track and remain the play or pause mode.

● **Search mode (search up /search down **

1. During play mode, if " skip up  " button (25) is pressed & hold for few seconds, it will start searching forward.
2. During play mode, if " skip down  " button (12) is pressed & hold for few seconds. It will star searching backwards.

● **Repeat mode**

Press the Repeat button before or during playback, a single track or all the tracks can be played in difference mode as follow:-

**For CD**

- (1) Repeat 1  (2) Repeat all track  (3) off mode

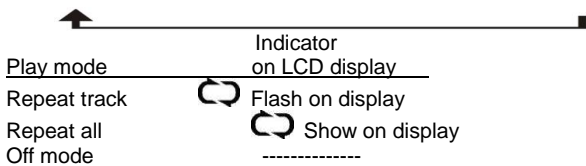





● **Random mode**

1. Press Random button (9), you can listen all the tracks in random order by this function

**CD disc programming**

Up to 20 tracks can be programmed for CD and play in any order. Before use, be sure the system is at stop mode before programming :-



1. Set in CD mode & stop the CD playback.
2. Press the " Mem/Clk-adj " button, " MEM " icon and track no. will flash on LCD display (2). Moreover, it will indicate program no. to be programmed.
3. Select a desired track by pressing skip up  or down  buttons (25,12).
4. Press the " Program " button to store the trace into memory.
5. Repeat steps 3 and 4 to enter additional tracks into the memory if necessary.
6. When all the desired tracks have been programmed, press CD " Play/Pause  " button (21) to play the disc in assigned order.
7. To cancel the programmed file, press " stop  " button (8) until " MEM " is disappear on LCD display (2)

**Listing to tape**

**General operation**

Stop / eject key	Press to stop all deck operation. Press again to open the cassette door.
Fast forward key & Fast rewind key	Press to start rapid tape winding in either forward or revers direction. Press stop / fast rewind key eject keys when the cassette spools stop turning.
Play key	Press to start playing tape.
Pause key	Press to stop tape operation temporarily. Press again to resume play.
Record key (deck 1 only)	Press together with play key to start tape recording.

**Playback**

- Press Function button (10) to select " Tape " mode.
- Put in the cassette tape.
- Press Play key  to active playback
- Adjust the Volume up/down control (3) to the desired level.
- Use Pause key  when you want to stop playback temporarily.
- Press Stop / Eject key  when finished.

**Notes:**







It is possible to play a cassette in both cassette players, one after the other. If you press the "Pause" and "Play" buttons together at deck 1 and then the "play" button at deck 2, the tape in deck 1 will start player automatically after the tape in deck 2 has finished playing.

## Recording

### A. Recording from tape (deck 2 to deck 1)

This unit enables you to duplicate a pre-recorded tape to another tape. It is performed only one way from deck 2 (playback) to deck 1 (recording).

#### Dubbing at normal speed





- Select "Tape" mode from function button (10) and then set the High speed dubbing button (6) at "nor." position
- Insert a pre-recorded cassette into deck 2 and a blank cassette tape into deck 1.
- Press the "Pause" key  and then press the "Record"  and "Play"  key at deck 1.
- Press the "Play"  key to start playback at deck 2 & then release "Pause"  key at deck 1 to start dubbing.
- Press "Pause"  key at deck 1 & "stop" key at deck 2 when finish dubbing.

#### Dubbing at high speed







This unit is equipped with a high speed dubbing system which can save the time for dubbing by 2/3 when compare to normal speed.

- Press the dubbing button (6) to "hi"  position and then follow the same procedures as stipulated in "dubbing at normal speed".
- When dubbing a pre-recorded cassette tape at high speed, a chattering sound is being heard. To avoid this, set the volume control to a minimum level.
- Do not press the "High speed dubbing" button (6) to hi or nor. position during dubbing, this will vary the speed of recording and may damage the cassette tape.





### B. Recording from radio

- Select "Tuner" mode from function button (10)
- Tune to the desired station and insert a blank cassette tape in deck 1.
- Press "Record"  & "Play"  key to start recording.
- Press "Pause"  keys and then "Stop/Eject"  key when finish.

### C. Recording from CD

- Select "CD" mode from function button (10).
- Insert a blank cassette tape in deck 1 which suitable for recording.
- Press "Pause"  key first and then "record"  & "play"  key at cassette. Recording function is now on standby.
- Start playback CD, and then press "Pause"  key at cassette to start recording.
- To stop recording, press "Stop"  button (8) on CD mode first, then press the "Pause"  key and then "Stop/Eject"  key on cassette tape deck.

### D. Recording from turntable

- Select "Phono" mode from function button (10).
- insert a blank cassette tape in deck 1.
- Press "Record"  & "Play"  key to start recording.
- Select the desired record and start playback
- Press "Pause"  keys and then "Stop/Eject"  key when finish.

## More features

---

### A. Sleep function









1. Press "Sleep" button (4) and sleep indicator "ZZZ" will be shown on the LCD display (2).
2. Keep pressing the button to adjust the sleep timer in the order from 10>20>30...90 minutes respectively.
3. System will stop and go to standby mode automatically after the selected timing.
4. To cancel the sleep mode, press "Sleep" button until the display shows "OFF" and "ZZZ" indicator disappears on LCD display (2).

#### Remark:-

If you press the sleep button once and the "ZZZ" indicator appears on the LCD display (2), the system will go to standby mode automatically after selected minutes.

### B. Timer on setting

This function allows the system to turn on automatically and wake you up by CD or Radio mode respectively.

- 1) Wake up time : First, set the unit at standby mode and then press & hold the "Timer" button (22) to enter the timer setting mode, the first two digits of clock will flash. Press skip up /down  button (25,12) to set the hour & then press "Timer" button (22) again to confirm. Then press skip up /down  button (25,12) to set the minutes & press "Timer" button (22) to confirm.
- 2) Wake up source : Press the "skip up" /down  button (25,12) to select the source from "CD" - "FM" repeatedly. Press "Timer" button (22) again to confirm selected source.
- 3) Wake up volume : Press skip up /down  button (15,21) to set the wake up volume level from 1 to max. And then press "Timer" button (22) to confirm.

The system will turn on automatically from standby mode once it reaches the selected time and the timer indicator  will flash on the display and unit will switch off automatically after running 60 minutes. Press "Timer" (22) or "On/Standby" (7) button can switch off the timer function at any time.

#### Remark:-

- > If there is no music source being detected (such as CD) when the preset time is reached, system will default to "radio" function for wake up mode automatically. The system will preset at the latest radio frequency being listened before switching off.
- > For tuner wake up, the system will preset at the latest radio frequency being listened before switching off.

- **Active/de-active timer function**

1. To activate the timer function, press the "Timer" button (22) repeatedly until the timer indicator "⌚" is shown on LCD display (2).
2. To cancel timer function by press again "Timer" button (22) until the timer indicator "⌚" disappear.

### C. Mute function

Press Mute button (23) to terminate the sound output from speaker temporarily and press again to resume normal sound output.

### D. Preset EQ function

This unit provides 4 differences sound mode to chance your listening experience. You can select the desired effect by pressing the "preset EQ" button (20) repeatedly at following sequence:-

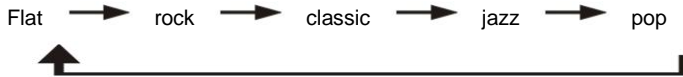

## Remote control transmitter

### Battery installation (battery not provided)

The infra-red transmitter requires 2 pc AAA size battery for operation

### Button description

- |                            |  |
|----------------------------|--|
| 1) On/Standby              | Press to power on / standby the system   |
| 2) Function                | Press to select the functions  |
| 3) Open/Close              | Press to open/close the CD tray  |
| 4) Sleep                   | Press to active sleep function   |
| 5) Mute                    | Press to active mute function  |
| 6) Timer                   | Press to adjust timer clock or active/de-active timer function   |
| 7) Repeat                  | Press to select CD repeat playback mode  |
| 8) Mem / Clk-adj           | In standby mode : press & hold to adjust clock<br>In CD/radio mode : press to preset memory  |
| 9) Random                  | Press to active CD random play function  |
| 10) Pre-down               | Press to re-call the radio preset backward   |
| 11) Preset EQ              | Press to select difference EQ mode for enjoyment   |
| 12) Pre-up                 | Press to re-call the radio preset upward   |
| 13) Volume +/-             | Press to adjust volume level up/ down  |
| 14) Skip/search backward ⏮ | In radio mode : press to step down of radio frequency<br>In CD mode : press to skip to previous track, press & hold for search forward |
| 15) Play/Pause ▶           | in CD mode, press once to start playback. Press again to enter pause mode.   |
| 16) Skip/search forward ▶▶ | In radio mode : press to step up of radio frequency<br>In CD mode : press to skip to next track, press & hold for search forward       |
| 17) Stop ■/St/Mono         | In CD mode, press to stop playback or cancel the stored program.<br>In radio mode : press to select FM Mono/Stereo                     |

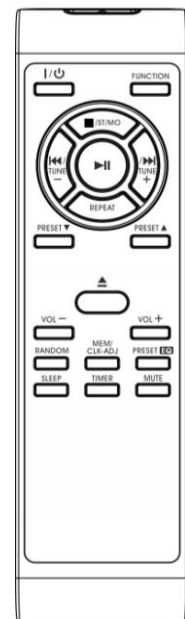

# DENVER®

www.denver-electronics.com



Electric and electronic equipment contains materials, components and substances that can be hazardous to your health and the environment, if the waste material (discarded electric and electronic equipment) is not handled correctly.

Electric and electronic equipment is marked with the crossed out trash can symbol, seen below. This symbol signifies that electric and electronic equipment should not be disposed of with other household waste, but should be disposed of separately.

All cities have established collection points, where electric and electronic equipment can either be submitted free of charge at recycling stations and other collection sites, or be collected from the households. Additional information is available at the technical department of your city.

Imported by:

DENVER ELECTRONICS A/S

Stavneagervej 22

DK-8250 Egaa

Denmark

[www.facebook.com/denverelectronics](http://www.facebook.com/denverelectronics)

## SITUACIÓN DE LOS CONTROLES

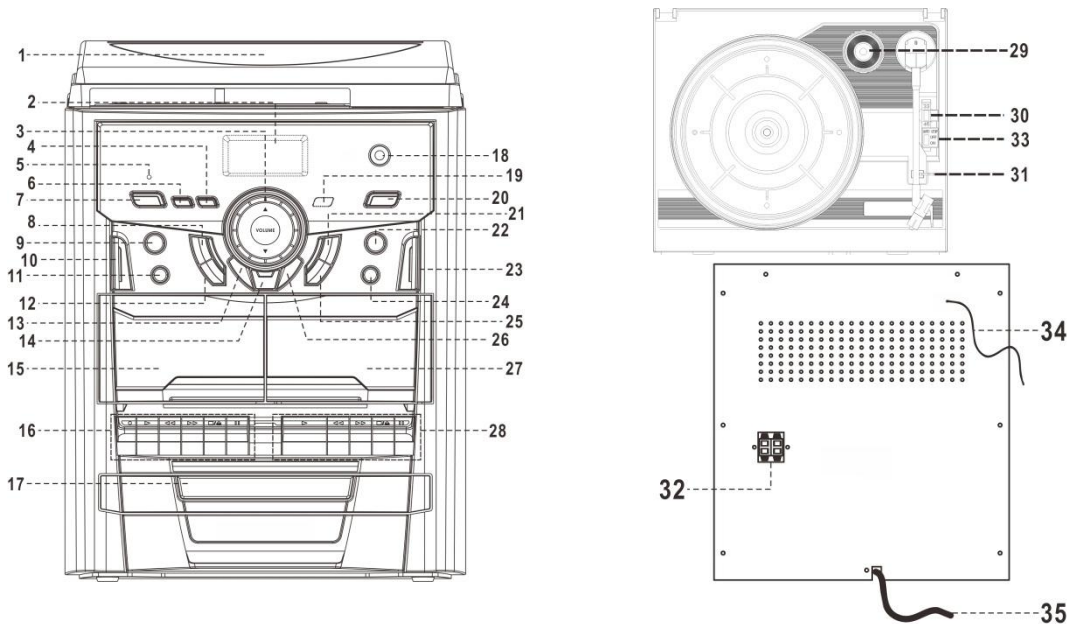

- |   |  |
|---|--|
| <ol style="list-style-type: none"> <li>1) Cubierta contra el polvo</li> <li>2) Pantalla LCD</li> <li>3) Botón Volumen up/down</li> <li>4) Botón Sueño</li> <li>5) Indicador LED de standby</li> <li>6) Botón de grabación a gran velocidad</li> <li>7) Botón de On/standby</li> <li>8) Botón Stop ■/St-Mo</li> <li>9) Botón de aleatorio</li> <li>10) Botón Función</li> <li>11) Botón Repetir</li> <li>12) Botón de ◀◀ Saltar/sintonizar hacia abajo</li> <li>13) Botón Preset down</li> <li>14) Botón Memory/Clk-adj</li> <li>15) Puerta del casete (1)</li> <li>16) Teclas de control de pletina (1) <ul style="list-style-type: none"> <li>● Tecla Record</li> <li>▶ Tecla Playback</li> <li>◀◀ Tecla Rewind</li> <li>▶▶ Tecla Fast forward</li> <li>■▲ Tecla Stop/eject</li> <li>   Tecla Pause</li> </ul> </li> </ol> | <ol style="list-style-type: none"> <li>17) Bandeja del CD</li> <li>18) Toma de auriculares estéreo de 3.5mm</li> <li>19) Sensor remoto</li> <li>20) Botón EQ</li> <li>21) Botón ▶   Play/Pause</li> <li>22) Botón del temporizador</li> <li>23) Botón silenciar</li> <li>24) Botón de bandeja de CD open/close ▲</li> <li>25) Botón de ▶▶ saltar/sintonizar</li> <li>26) Botón Preset up</li> <li>27) Puerta del casete (2)</li> <li>28) Teclas de control de pletina (2)</li> <li>29) Adaptador del perno</li> <li>30) Selector de velocidad del tocadiscos</li> <li>31) Soporte del tocadiscos</li> <li>32) Terminal del cable del altavoz</li> <li>33) Interruptor Auto stop</li> <li>34) Antena con cable FM</li> <li>35) Cable de línea CA</li> </ol> |
|---|--|

### Precaución:

El uso de controles o ajustes o un funcionamiento de procedimiento diferentes a los aquí descritos puede provocar una exposición peligrosa a radiación.

Esta unidad no debe ajustarse o repararse por ninguna persona excepto personal del servicio técnico cualificado.

### Importante:

Como el movimiento del mecanismo del CD y la sensibilidad de los circuitos puede causar interferencias al sintonizador de radio cercano, apague esta unidad mientras opere otros aparatos de radio.

**¡Debido a la complejidad del sistema, rogamos apague la corriente de la unidad si se descubre que la unidad se cuelga durante su funcionamiento!**

**¡Esto no es un mal funcionamiento del sistema!**

### Precauciones de uso

#### Instalación

- Desembale todas las piezas y retire el material protector.
- No conecte la unidad a la corriente antes de comprobar el voltaje principal y antes de que haya realizado las restantes conexiones.
- No cubra ninguna ventilación y asegúrese que hay un espacio de varios centímetros alrededor de la unidad para su ventilación.

#### Conexión

1. Conecte el cable de línea AC (35) a una toma CA y conecte el cable del altavoz a la terminal del altavoz (32) situado en la parte posterior de la unidad.
2. Encienda la unidad usando el botón On/Standby (7) y cambie el botón de función (10) a la función "Tuner". Si la pantalla LCD (2) con una retroiluminación azul, indica que la alimentación es normal. Ahora el sistema está preparado para reproducir música.



## Configurar el reloj

1. Sitúe la unidad en modo en espera.
2. Pulse y mantenga pulsado el botón "Mem/Clk-adj" (14); la pantalla LCD (2) mostrará "12H" y parpadeará. Pulse el botón saltar hacia arriba ►► o saltar hacia abajo ◄◄ (25, 12) para seleccionar el formato de hora de zona adecuado (12hr/24hr). Vuelva a pulsar el botón "Mem/Clk-adj" (14) para confirmarlo.
3. La pantalla LCD (2) mostrará que el primer y segundo dígito de "00" está parpadeando. Pulse el botón saltar hacia arriba ►► o saltar hacia abajo ◄◄ (25, 12) para fijar la hora correcta. Pulse el botón "Mem/Clk-adj" (14) para guardar la hora correcta.
4. El tercer y cuarto dígito de "00" parpadearán; pulse el botón saltar hacia arriba ►► o saltar hacia abajo ◄◄ (25, 12) para fijar los minutos correctos. Posteriormente, pulse el botón "Mem/Clk-adj" (14) para guardar los minutos correctos.

## Escuchar la radio

### Sintonización manual

1. Encienda la unidad pulsando el botón On/Standby (7).
2. Pulse el botón de función (10) para seleccionar el modo "Tuner".
3. Sintonice la emisora que desee pulsando el botón skip up ►► o skip down ◄◄ (25, 12).
4. Ajuste el botón subir volumen/bajar volumen (14) al nivel de volumen que desee.

### Sintonización automática

1. Pulse el botón de función (10) para seleccionar el modo "Tuner".
2. Pulse y mantenga pulsado el botón skip up/down (25, 12) durante 1-2 segundos y después suéltelo.
3. La unidad empezará a buscar de forma automática y se detendrá cuando se encuentre una emisora de radio.
4. Repita los pasos 2 hasta que se encuentre la emisora de radio que desee.
5. Ajuste el botón subir volumen/bajar volumen (3) al nivel de volumen que desee.

### Emisoras presintonizadas

Puede almacenar hasta 10 emisoras de radio en la memoria (10 FM).

1. Fijar el modo radio.
2. Vaya a la emisora de radio que desee mediante el método de sintonización "manual" o "automático".
3. Pulse el botón "Mem/Clk-adj" (14) para activar la función de programa y parpadearán en la pantalla LCD el icono "MEM" y el número de emisora presintonizada (2).
4. Pulse el botón "Pre-up ▲" o "Pre-dn ▼" (26,13) para seleccionar la memoria de almacenamiento de la emisora que desee.
5. Vuelva a pulsar el botón "Mem/Clk-adj" (14) para confirmar la configuración.
6. Repita los pasos del 2 al 5 para guardar otras emisoras.
7. Ahora puede seleccionar las emisoras presintonizadas en orden pulsando el botón "Pre-up ▲" (26) o el botón "Pre-dn ▼" (13).

➤ **Se pueden cancelar las memorias presintonizadas completamente si se desconecta la alimentación principal. Se le recomienda cambiar el sistema a modo en espera para una practicidad en su uso.**

➤ Hay 10 segundos para el estado del programa; tras estos 10 segundos este estado volverá a modo radio normal de forma automática.

➤ Puede sobrescribir una emisora actual almacenando otras frecuencia en su lugar.

### Recepción de FM y FM estéreo

- Pulse el botón "St/Mono" (8) de forma reiterada; los programas FM se reciben en modo mono y estéreo de forma reiterada. En particular cuando las señales estéreo son débiles. Es preferible recibir el programa en mono.
- Si se recibe una señal estéreo, aparecerá el indicador estéreo "(**ST**)" en la pantalla LCD (2) para mostrar que un programa FM estéreo se está recibiendo.

### Consejos para la mejor recepción:

- FM: el receptor dispone de una antena de cable FM integrada (34) que cuelga en la parte posterior de la unidad. Este cable debe estar totalmente desenrollado y extendido para obtener la mejor recepción.

## Fonógrafo

### Notado:

- Retire el protector de la aguja.
- Asegúrese que el brazo del tocadiscos se separa del soporte del brazo del tocadiscos antes de ponerlo en funcionamiento y volverlo a asegurar después.

1. Pulse el botón de función (10) para seleccionar el modo "Phono".
2. Fije el selector de velocidad (30) en la posición adecuada dependiendo del tipo de disco a reproducir.
3. Coloque el disco en el plato (use el adaptador de perno (29) si el es necesario).
4. Levante el brazo del tocadiscos del soporte (31) y muévelo lentamente hasta el lado del disco. El plato empezará a girar.
5. Coloque el brazo del tocadiscos en la posición del disco que desee.

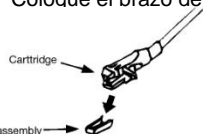

Plato dejará de girar de forma automática. Levante el brazo del tocadiscos del disco y vuélvalo a la posición de descanso (31).  
Unidad, levante el brazo del tocadiscos del disco y vuélvalo a la posición de descanso (31).

English	Translation
Cartridge	Cartucho

**Comentario:** Como algún tipo de disco de la zona de parada automática no se encuentra dentro de la configuración de la unidad, se detendrá antes de que finalice la última pista. En este caso, seleccione el interruptor auto-stop (33) en la posición "off"; posteriormente, llegará al final del disco pero no se detendrá de forma automática (apague la unidad mediante el botón power o vuelva a cambiar el interruptor auto-stop switch (33) a la posición "on" para detener el giro del plato). Posteriormente, coloque el brazo del tocadiscos en la posición de descanso (31).

## Reproducción de un disco compacto

### ● Inicio

1. Pulse el botón Función (10) para seleccionar el modo "CD".
2. Pulse el botón "Open/Close" (24) para abrir la bandeja del CD (17).
3. Coloque un CD con la cara impresa dando hacia arriba en el interior de la bandeja y posteriormente cierre la bandeja del CD.
4. Se realiza una búsqueda focalizada; posteriormente, empezará la reproducción de forma automática.

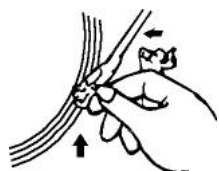

### ● Modo Reproducción/pausa ▶||

1. Pulse el botón "Play/Pause ▶||" (21) para hacer una pausa en la reproducción; parpadeará en pantalla el número de la pista actual.
2. Vuelva a pulsar el botón "Play/Pause ▶||" (21) para volver a la reproducción normal.

### ● Modo Stop ■

1. Si se pulsa el botón "Stop ■" (8) durante el modo reproducción o pausa, el sistema entrará en modo stop.

### ● Modo salto (skip up ▶▶|/skip down |◀◀)

1. Durante el modo reproducción o pausa, si se pulsa el botón "skip up ▶▶|" (25) irá a la pista siguiente y mostrará el número de pista y posteriormente permanecerá el modo reproducción o pausa.
2. Durante el modo reproducción o pausa, si se pulsa el botón "skip down |◀◀" (12). Volverá al principio de la pista; se muestra el número de la pista original y permanecerá en modo reproducción o pausa.
3. Tras el paso 2, si se pulsa otra vez el botón "skip down |◀◀" (12) irá a la pista anterior y permanecerá en el modo reproducción o pausa.

### ● Modo búsqueda (search up ▶▶▶/search down ◀◀◀)

1. Durante el modo reproducción, si se pulsa el botón "skip up ▶▶|" (25) y se mantiene pulsado durante unos segundos empezará a buscar hacia delante.
2. Durante el modo reproducción, si se pulsa el botón "skip down |◀◀" (12) y se mantiene pulsado durante unos segundos. Empezará a buscar hacia atrás.

### ● Modo repetición

Pulse el botón Repeat antes o durante la reproducción; se puede reproducir una única pista o todas las pistas en modo diferencia de la siguiente manera:

#### Para CD

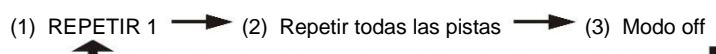

Modo de reproducción	Indicador en la pantalla LCD
Repetir pista	Parpadea en pantalla
Repetir todas	Aparece en pantalla
Modo Off	-----

### ● Modo aleatorio

1. Pulse el botón Random (9); puede escuchar todas las pistas en orden aleatorio mediante esta función

### Programación del disco CD

Se pueden programar hasta 20 pistas para el CD y reproducir en cualquier orden. Antes de usarlo, asegúrese que el sistema están en modo stop antes de programarlo:

1. Fije el modo CD y detenga la reproducción del CD.
2. Pulse el botón "Mem/Clk-adj"; el icono "MEM" y el número de pista parpadean en la pantalla LCD (2). Además, indicará el número de programa a programar.
3. Seleccione la pista que desee pulsando el botón salto hacia delante ▶▶| o salto hacia atrás |◀◀ (25, 12).
4. Pulse el botón "Program" para guardar la pista en la memoria.
5. Repita los pasos 3 y 4 para introducir pistas adicionales en la memoria si es necesario.
6. Cuando se hayan programado todas las pistas que se desee, pulse el botón "reproducción/pausa ▶||" (21) para reproducir el disco en el orden asignado.
7. Para cancelar el archivo programado, pulse el botón "stop ■" (8) hasta que "MEM" desaparezca en la pantalla LCD (2)

## Escuchar una cinta

### FUNCIONAMIENTO GENERAL

Tecla Stop/eject	Púlsela para detener todo el funcionamiento de la pletina. Vuélvala a pulsar para abrir la puerta del casete.
Tecla Fast forward y Tecla Fast rewind	Púlsela para rebobinar rápidamente bien en dirección hacia delante o hacia atrás. Pulse la tecla stop/fast rewind y la tecla eject cuando la cinta del casete deje de girar.
Tecla Play	Púlsela para empezar a reproducir la cinta.
Tecla Pause	Púlsela para detener el funcionamiento de la cinta de forma temporal. Vuélvala a pulsar la volver a la reproducción.
Tecla Record (sólo pletina 1)	Púlsela conjuntamente con la tecla play para iniciar la grabación de la cinta.

### Reproducción

- Pulse el botón de función (10) para seleccionar el modo "Tape".
- Colóquelo en la cinta del casete.
- Pulse la tecla Play ► para activar la reproducción
- Ajuste el control de volumen up/down (3) al nivel que desee.
- Use la tecla Pause ■■ cuando desee detener la reproducción de forma temporal.
- Pulse la tecla Stop Eject ■▲ cuando haya acabado.

### Notas:

Es posible reproducir un casete en ambos reproductores de casete, uno después del otro. Si pulsa los botones "Pause" y "Play" a la vez en la pletina 1 y posteriormente pulsa el botón "play" en la pletina 2, la cinta en la pletina 1 empezará a reproducirse de forma automática una vez que la cinta en la pletina 2 haya terminado de reproducirse.

### Grabación

#### A. Grabación desde cinta (pletina 2 a pletina 1)

Esta unidad le permite duplicar una cinta grabada previamente en otra cinta. Sólo se realiza de una forma desde la pletina 2 (reproducción) a la pletina 1 (grabación).

#### Grabar a velocidad normal

- Seleccione el modo "Tape" desde el botón de función (10) y posteriormente fije el botón de grabación de alta velocidad (6) en la posición ■ "nor."
- Inserte una casete grabada previamente en la pletina 2 y una casete no grabada en la pletina 1.
- Pulse la tecla "Pause" ■■ y posteriormente pulse la tecla "Record ●" y "Play ►" en la pletina 1.
- Pulse la tecla "Play ►" para iniciar la reproducción en la pletina 2 y posteriormente suelte la tecla "Pause ■■" en la pletina 1 para iniciar la reproducción.
- Pulse la tecla "Pause ■■" en la pletina 1 y la tecla "stop" en la pletina 2 cuando finalice la grabación.

#### Dubbing at high speed

Esta unidad está equipada con un sistema de grabación de alta velocidad que puede ahorrar tiempo de grabación en 2/3 en comparación con la velocidad normal.

- Pulse el botón de grabación (6) en la posición "hi ■■" y posteriormente siga los mismos procedimientos que se estipulan en "grabar a velocidad normal".
- Cuando grabe una casete grabada previamente a gran velocidad, se oye un sonido de parloteo. Para evitarlo, fije el volumen al nivel mínimo.
- No pulse el botón "High speed dubbing" (6) a hi o a la posición nor. Durante la grabación; esto variará la velocidad de grabación y puede dañar la cinta .

#### B. Grabar desde la radio



- Seleccione el modo "Tuner" desde el botón de función (10)
- Sintonice la emisora que desee e inserte una casete en blanco en la pletina 1.
- Pulse la tecla "Record ●" y "Play ►" para empezar la grabación.
- Pulse las teclas "Pause ■■" y posteriormente "Stop/Eject ■▲" cuando haya acabado.

#### C. Grabación desde un CD

- Seleccione el modo "CD" desde el botón de función (10).
- Inserte una casete en blanco en la pletina 1 que sea apta para grabar.
- Pulse primero la tecla "Pause ■■" y posteriormente la tecla "record ●" y "play ►" en la pletina. La función de grabación ahora se encuentra en espera.
- Inicie la reproducción del CD, y posteriormente pulse la tecla "Pause ■■" en la pletina para iniciar la grabación.
- Para detener la grabación, pulse el botón "Stop ■" (8) en modo CD primero; posteriormente pulse la tecla "Pause ■■" y después la tecla "Stop/Eject ■▲" en la pletina del casete.

#### D. Grabar desde el tocadiscos

- Seleccione el modo "Phono" desde el botón de función (10).
- Inserte una cinta de casete vacía en la pletina 1.
- Pulse la tecla "Record ●" y "Play ►" para empezar la grabación.

- Seleccione el disco que desee e inicie la reproducción
- Pulse las teclas "Pause  y posteriormente "Stop/Eject  cuando haya acabado.

## Más propiedades

---

### A. Función sueño









1. Pulse el botón "Sueño" (4) y aparecerá el indicador de sueño "ZZZ" en la pantalla LCD (2).
2. Siga pulsando el botón para ajustar el temporizador de sueño en el orden de 10>20>30...90 minutos respectivamente.
3. El sistema se detendrá e irá a modo en espera de forma automática tras la selección del tiempo.
4. Para cancelar el modo sueño, pulse el botón "Sleep" hasta que la pantalla muestre "OFF" y el indicador "ZZZ" desaparezca de la pantalla LCD (2).

#### Comentario:

Si se pulsa el botón sueño una vez y el indicador "ZZZ" aparece en la pantalla LCD (2), el sistema entrará en modo en espera de forma automática tras los minutos seleccionados.

### B. Ajuste de temporizador conectado

Esta función permite al sistema encenderse de forma automática y despertarle mediante el modo CD o Radio respectivamente.



- 1) Hora de despertar: Primero, fije la unidad el modo en espera y posteriormente pulse y mantenga pulsado el botón "Temporizador" (22) para entrara en el modo de configuración del temporizador; los dos primeros dígitos del reloj parpadearán. Pulse el botón "salto hacia delante /salto hacia atrás  (25, 12) para fijar la hora y posteriormente vuelva a pulsar el botón "Temporizador" (22) para confirmarlo. Posteriormente, pulse el botón "salto hacia delante / salto hacia atrás  (25, 12) pata fijar los minutos y posteriormente vuelva a pulsar el botón "Temporizador" (22) para confirmarlo.
- 2) Fuente de despertar: Pulse el botón "salto hacia delante /salto hacia atrás  (25, 12) para seleccionar la fuente desde "CD" - "FM" de forma reiterada. Vuelva a pulsar el botón "Temporizador" (22) para confirmar la fuente seleccionada.
- 3) Volumen de despertar: Pulse el botón "salto hacia delante /salto hacia atrás  (15, 21) para fijar el nivel de volumen de despertar desde 1 a máximo y posteriormente pulse el botón "Temporizador" (22) para confirmarlo.

El sistema se encenderá de forma automática desde el modo en espera una vez que alcance la hora seleccionada y el indicador del temporizador "" parpadeará en la pantalla y la unidad se desconectará de forma automática tras funcionar durante 60 minutos. Pulsar el botón "Temporizador" (22) o "On/Standby" (7) puede desconectar la función del temporizador en cualquier momento.

#### Comentario:

- Si no hay fuente de música que se detecte (como CD) cuando se llegue a la hora prefijada, el sistema pasará por defecto a la función "radio" para el modo despertar de forma automática. El sistema se sintonizará en la última frecuencia de radio que se haya escuchado antes de apagarse
- Para despertarse con la radio, el sistema se sintonizará en la última frecuencia de radio que se haya escuchado antes de apagarse.

### ● Función Activar/desactivar el temporizador

1. Para activar la función del temporizador, pulse el botón "Timer" (22) de forma reiterada hasta que el indicador de tiempo " aparezca en la pantalla LCD (2).
2. Para cancelar la función del temporizador, vuelva a pulsar el botón "Timer" (22) hasta que desaparezca el indicador del temporizador ".

### C. Función silenciar

Pulse el botón silenciar (23) para finalizar la salida de sonido desde el altavoz de forma temporal y vuélvalo a pulsar para volver a la salida de sonido normal.

### D. Función prefijar el EQ

Esta unidad ofrece 4 modos de sonido diferentes para mejorar su experiencia auditiva. Puede seleccionar el efecto que desee pulsando el botón "Ecuador presintonizado" (20) de forma reiterada en la siguiente secuencia:

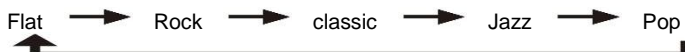





---

### Transmisor del mando a distancia

#### Instalación de las pilas (pilas no incluidas)

El transmisor de infrarrojos requiere 2 pilas pcs de tamaño AAA para su funcionamiento

## Descripción de botones

- |   |  |
|---|--|
| 1) On/Standby   | Púlselo para encender/poner en espera el sistema   |
| 2) Función  | Púlselo para seleccionar las funciones   |
| 3) ABRIR/CERRAR   | Púlselo para abrir/cerrar la bandeja del CD  |
| 4) Sleep  | Púlselo para activar la función sueño  |
| 5) Mute   | Púlselo para activar la función silenciar  |
| 6) Temporizador   | Púlselo para ajustar el despertador y activar/desactivar la función de alarma  |
| 7) REPEAT   | Púlselo para seleccionar el modo de reproducción repetir CD  |
| 8) Mem/Clk-adj  | En modo en espera: púlselo y manténgalo pulsado para ajustar el reloj<br>En modo CD/radio: púlselo para fijar previamente la memoria                                     |
| 9) Al azar  | Púlselo para activar la función de reproducción aleatoria del CD   |
| 10) Pre-down  | Púlselo para recordar la presintonización de radio hacia atrás   |
| 11) Presintonizar EQ  | Púlselo para seleccionar los diferentes modos de ecualizador para su disfrute  |
| 12) Pre-up  | Púlselo para recordar la presintonización de radio hacia delante   |
| 13) Volume -/+  | Púlselo para ajustar el nivel de volumen arriba/abajo  |
| 14) Skip/search backward   | En modo radio: púlselo para bajar la frecuencia de radio<br>En modo CD: púlselo para saltar a la pista anterior; púlselo y manténgalo pulsado para buscar hacia delante  |
| 15) Reproducir/Pausa     | En modo CD, púlselo una vez para iniciar la reproducción. Vuélvalo a pulsar para entrar en modo pausa.   |
| 16) Skip/search forward  | En modo radio: púlselo para subir la frecuencia de radio<br>En modo CD: púlselo para saltar a la pista siguiente; púlselo y manténgalo pulsado para buscar hacia delante |
| 17) Stop  /St/Mono       | En modo CD, púlselo para detener la reproducción o cancelar el programa almacenado.<br>En modo radio: púlselo para seleccionar FM Mono/Estéreo                           |

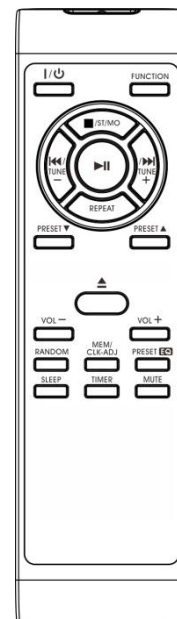

TODOS LOS DERECHOS RESERVADOS, COPYRIGHT DENVER ELECTRONICS A/S

# DENVER®

[www.denver-electronics.com](http://www.denver-electronics.com)



Los equipos eléctricos y electrónicos contienen materiales, componentes y sustancias que pueden ser nocivas para su salud y el medioambiente, si no se maneja correctamente el material de desecho (equipo eléctrico y electrónico desechado).

Los equipos eléctricos y electrónicos aparecen marcados con un símbolo de cubo de basura tachado; véase arriba. Este símbolo significa que los equipos eléctricos y electrónicos no deben eliminarse con el resto de residuos domésticos, sino que deben eliminarse de forma separada.

Todas las ciudades disponen de puntos de recogida establecidos, donde bien se puede enviar los equipos eléctricos y electrónicos de forma gratuita en las estaciones de reciclaje u otros puntos de reciclaje, o que se le recojan de sus domicilios. Puede obtener información adicional en el departamento técnico de su ciudad.

Importador:

DENVER ELECTRONICS A/S

Stavneagervej 22





DK-8250 Egaa

Dinamarca

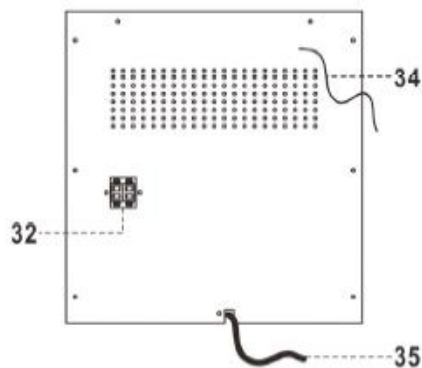
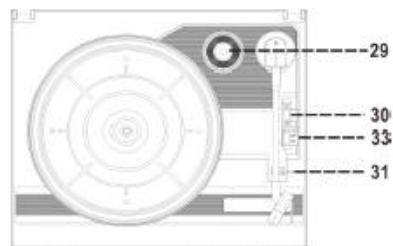
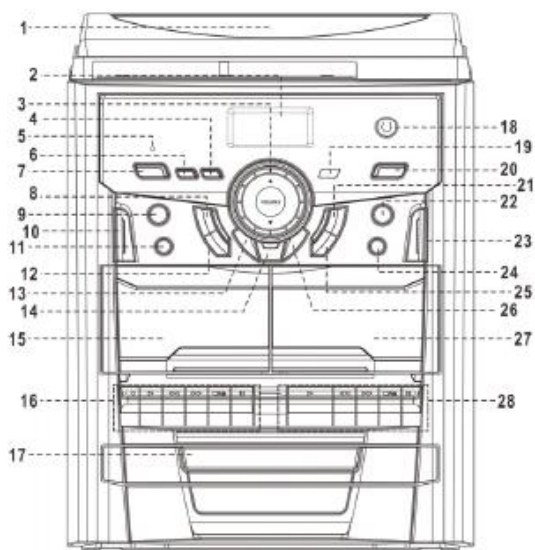
[www.facebook.com/denverelectronics](http://www.facebook.com/denverelectronics)





- |   |   |
|---|---|
| 1) Stofkap  | 17) CD-lade   |
| 2) LCD-display  | 18) 3,5mm stereo hoofdtelefoon jack   |
| 3) Volume omhoog/omlaag toets   | 19) Afstandsbedieningsensor   |
| 4) Slaaptoets   | 20) EQ-toets  |
| 5) Standby-LED-indicator  | 21) Afspeel/Pauze  toets           |
| 6) Hoge snelheid kopiëertoets   | 22) Timer-toets   |
| 7) Aan/standby toets  | 23) Dempertoets   |
| 8) Stoppen  /St-Mo toets           | 24) CD-lade open/sluit  toets      |
| 9) Willekeurig-toets  | 25) Overslaan/tuning omhoog  toets |
| 10) Functietoets  | 26) Preset omhoog toets   |
| 11) Herhaaltoets  | 27) Cassettedeур (2)  |
| 12) Overslaan/tuning omlaag  toets | 28) Deck (2) bedieningstoetsen  |
| 13) Geheugen omlaag toets   | 29) Spindel adapter   |
| 14) Geheugen/Klok instellen-toets   | 30) Draaitafel snelheidsregelaar  |
| 15) Cassettedeур (1)  | 31) Pick-up houder  |
| 16) Deck (1) bedieningstoetsen  | 32) Luidsprekerkabel terminal   |
| ● Opnametoets   | 33) Auto-stopschakelaar   |
| ▶ Playback-toets  | 34) FM-antennedraad   |
| ◀◀ Terugspoel-toets   | 35) AC-snoer  |
| ▶▶ Snel vooruit toets   |   |
| ■▲ Stoppen/Uitwerpen-toets  |   |
| Pauzetoets  |   |

**Opgelet:**

Gebruik van bedieningselementen of aanpassingen of het verrichten van handelingen anders dan hierin vermeld, kunnen tot blootstelling aan gevaarlijke straling resulteren.

Dit apparaat mag uitgezonderd van gekwalificeerd onderhoudspersoneel door niemand anders worden aangepast of gerepareerd.

**Belangrijk:**

Aangezien beweging van het CD-mechanisme en de gevoelige circuits kan leiden tot storing in de nabijgelegen radio-tuner, zet dit apparaat uit tijdens het gebruik van andere radio-apparaten.

**Vanwege de complexiteit van het systeem, gelieve de hoofdtoevoer van het apparaat uit te schakelen indien het apparaat is gevonden hang op tijdens het gebruik!**

**Dit is geen storing van het systeem!**

## Waarschuwingen voor het gebruik

### Installatie

- Pak alle onderdelen uit en verwijder beschermend materiaal.
- Sluit het apparaat niet op het stopcontact aan voordat de netspanning is gecontroleerd en alle overige aansluitingen zijn gemaakt.
- Dek geen ventilatieopeningen af en zorg ervoor dat rondom het apparaat enkele centimeters ventilatieruimte aanwezig is.

### Aansluiten

1. Sluit het AC-snoer (35) aan op de AC-uitgang en sluit de luidsprekerkabel aan op de luidspreker-aansluiting (32) gelegen aan de achterzijde van het apparaat.
2. Zet het apparaat aan via de aan/standby toets (7) en schakel de functietoets (10) naar de "Tuner" functie. Als het LCD-display (2) gaat oplichten met blauwe achtergrondverlichting, betekent dit dat de stroomvoorziening normaal is. Uw systeem is nu klaar om muziek af te spelen.

### De klok instellen

1. Schakel het apparaat in de stand-bymodus.
2. Druk en houd de "Geheugen/Klok instellen"-toets (14), het LCD-display (2) zal "12H" tonen en knipperen. Druk op de "Overslaan omhoog ►►"- of "Overslaan omlaag ◄◄"-toets (25, 12) om de gewenste urennotatie (12-uurs/24-uurs) te selecteren. Druk nogmaals op de "Geheugen/Klok instellen"-toets (14) om te bevestigen.
3. De LCD-display (2) zal het eerste en tweede cijfer "00" knipperend weergeven. Druk op de "Overslaan omhoog ►►"- of "Overslaan omlaag ◄◄"-toets (25, 12) om het juiste uur in te stellen. Druk op de "Geheugen/Klok instellen"-toets (14) om het juiste uur op te slaan.
4. Het derde en vierde cijfer van "00" zullen knipperen, druk op de "Overslaan omhoog ►►"- of "Overslaan omlaag ◄◄"-toets (25, 12) om de juiste minuten in te stellen. Druk op de "Geheugen/Klok instellen"-toets (14) om de juiste minuten op te slaan.

### Naar de radio luisteren

#### Handmatig afstemmen

1. Zet het apparaat aan door de stroom aan/standby-toets (7) te drukken
2. Druk op de Functietoets (10) om "Tuner" modus te selecteren.
3. Stem op de gewenste zender af door op de overslaan omhoog ►► of overslaan omlaag ◄◄ toets (25, 12).
4. Stel de volume op/neeër toets in (14) tot het gewenste volumeniveau.

#### Automatisch afstemmen

1. Druk op de Functietoets (10) om "Tuner" modus te selecteren.
2. Druk en houd de overslaan omhoog/omlaag knop (25, 12) voor 1-2 seconden en laat dan los.
3. Het apparaat zal automatisch met zoeken starten en stoppen als een radiozender gevonden is.
4. Herhaal stap 2 tot de gewenste zender bereikt is.
5. Stel de volume op/neeër toets in (3) tot het gewenste volumeniveau.

#### Voorkeurzenders

U kunt tot 10 radiozenders opslaan in het geheugen(10 FM).

1. Schakel naar de tunermodus.
  2. Stem met de "handmatige" of "automatische" afstemmethode op het gewenste radiostation af.
  3. Druk op "Geheugen/Klok instellen"- toets (14) om de programmeerfunctie en het pictogram "GEHEUGEN" in te schakelen en het nummer van de voorkeurzender knippert op het LCD-display (2)
  4. Druk op "Voorkeuze omhoog ▲ of Voorkeuze omlaag ▼"-toets (26, 13) om het gewenste zendergeheugen voor opslag te selecteren.
  5. Druk op de "Geheugen/Klok instellen"-toets (14) om de instelling te bevestigen.
  6. Herhaal de stappen 2 tot en met 5 om andere zenders op te slaan.
  7. Nu kunt u de presets stations selecteren in volgorde door op de "Voorkeuze omhoog ▲"-toets (26) of Voorkeuze omlaag ▼-toets (13) te drukken.
- **Het vooraf ingestelde geheugen zal volledig geannuleerd worden als de netspanning afgesloten wordt. U wordt aangeraden om het systeem voor gebruiksgemak in de stand-bymodus te schakelen.**
  - Er zijn 10 seconden voor de programmeerstatus, na 10 sec. zal deze status automatisch terugkeren naar de normale tunermodus.
  - U kunt een voorkeurzender overschrijven door een andere frequentie op de locatie op te slaan.

#### FM/FM stereo ontvangst

- Druk herhaaldelijk op de "St/Mono"-toets (8), de FM-programma's zullen overeenkomstig in de mono of stereo modus worden ontvangen. In het bijzonder wanneer stereo signalen zwak zijn. Verdient het de voorkeur om het programma in mono te ontvangen.
- Als een stereosignaal wordt ontvangen, zal de stereo indicator "  " op de LCD-display (2) verschijnen om te laten zien dat nu een FM stereo programma wordt ontvangen.

#### Tips voor het beste ontvangst: -

- FM: de ontvanger heeft een ingebouwde FM-draadantenne (34) bevestigd aan de achterkant van het apparaat. Deze draad moet voor het beste ontvangst volledig uitgerold en gestrekt worden.

## Phono

### Genoteerd:

- Verwijder de stylusbesherming.
  - Zorg ervoor dat de toonarm wordt losgemaakt van de toonarmsteun en zet deze opnieuw vast na afloop.
1. Druk op functietoets (10) om "Phono"-modus te selecteren.
  2. Stel de snelheidsregelaar (30) in de juiste positie, afhankelijk van het type opname dat wordt afgespeeld.
  3. Plaats de LP op de plaat (gebruik de spindeladapter (29) indien nodig).
  4. Til de toonarm van de pick-up houder (31) en verplaats deze langzaam naar de kant van de LP. De plaat zal beginnen draaien.
  5. Plaats de toonarm in de gewenste positie op de LP.
  6. Pas de volume op/neer-toets (3) op het gewenste niveau.
  7. Op het einde van de LP, zal de plaat automatisch stoppen met draaien. Til de toonarm van de LP en plaats deze opnieuw in de toonarmsteun (31).
  8. Om tussendoor te stoppen, til de toonarm van de LP en plaats deze opnieuw in de toonarmsteun (31).

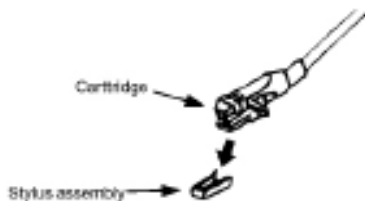

English	Translation
Cartridge	Cartridge
Stylus assembly	Stylus assemblage

**Opmerking:** Wanneer een LP een ander formaat heeft, zal de auto-stop de LP stoppen voordat de laatste track uitgespeeld is. In dit geval selecteert u de auto-stop-schakelaar (33) en zet deze in de "off"-stand, dan zal de LP volledig afgespeeld worden, maar niet automatisch stoppen (schakel het apparaat uit via de uit-knop of zet de auto-stop-schakelaar (33) op "on" om de plaat te laten stoppen met draaien). Zet dan de toonarm weer in de ruststand (31).



## Een compact disc afspelen

### ● Starten

1. Druk op de functietoets (10) om de "CD"-modus te selecteren,
2. Druk op de "Open/Sluit"-toets (24) om de CD-lade (17) te openen.
3. Plaats een CD met de bedrukte kant naar boven in de lade en sluit de CD-lade.
4. De focus zoekopdracht wordt uitgevoerd, daarna wordt het afspelen automatisch gestart.

### ● Afspelen/pauze-modus ▶||

1. Druk op de "Afspelen/Pauze ▶||"-toets (21) om het afspelen te onderbreken, het huidige nummer zal op het display knipperen.
2. Druk opnieuw op de "Afspelen/Pauze ▶||"-toets (21) om het afspelen verder te zetten.

### ● Stop-modus ■

1. Als tijdens de afspelen- of pauzmodus op de "Stoppen ■"-toets (8) wordt gedrukt, zal het systeem naar de stopmodus schakelen.

### ● Skip-modus (overslaan omhoog ▶▶ / overslaan omlaag ◀◀)

1. Tijdens de afspelen- of de pauze-modus, als u op de "overslaan omhoog ▶▶" toets (25) drukt, zal deze naar het volgende nummer gaan en dit afspelen, en dan in de afspelen- of pauze-modus blijven.
2. Als tijdens de afspelen- of pauzmodus op de overslaan omlaag ◀◀"-toets (12) wordt gedrukt. Dan zal deze teruggaan naar het begin van de track, het originele tracknummer wordt weergegeven en blijft in de afspelen- of pauze-modus.
3. Na stap 2, druk opnieuw op de "overslaan omlaag ◀◀" toets (12), de vorige track wordt weergegeven en blijft in de afspelen- of pauze-modus.

### ● Zoekmodus (zoek omhoog ▶▶/zoek omlaag ◀◀)

1. Tijdens het afspelen, indien de "overslaan omhoog ▶▶" toets (25) ingedrukt wordt gehouden gedurende enkele seconden, zal het beginnen voorwaarts zoeken.
2. Tijdens de afspelenmodus, indien de "overslaan omlaag ◀◀" toets (12) ingedrukt wordt gehouden gedurende enkele seconden. Zal het beginnen achterwaarts zoeken.

- **Herhaalmodus**

Druk op de herhaal-toets voor of tijdens het afspelen, een enkele track of alle tracks kunnen in verschillende modi worden afgespeeld als volgt: -

**Voor CD**

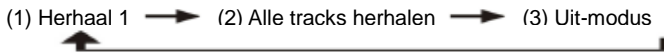

Afspeelmodus	Indicator op het LCD-display
Herhaal nummer	knippert op het display
Alles herhalen	weergegeven op het display
Uit-modus	-----

- **Willekeurige modus**

1. Druk op de Willekeurig-toets (9), u kan alle nummers in willekeurige volgorde beluisteren dankzij deze functie

**CD-programmering**

Tot 20 nummers kunnen geprogrammeerd worden voor de CD en afgespeeld worden in willekeurige volgorde. Voor het gebruik, moet u het systeem in stop-modus staan voordat u begint te programmeren: -

1. Plaats in CD-modus & stop CD-weergave.
2. Druk op de "Geheugen/Klok instellen"-toets, het "Geheugen"pictogram en het nummer zullen op het LCD-display (2) knipperen. Bovendien zal het nummer dat geprogrammeerd wordt, weergegeven worden.
3. Selecteer het gewenste nummer door op overslaan omhoog of omlaag te drukken (25, 12).
4. Druk op de "Programmeer" toets om het nummer op te slaan in het geheugen.
5. Herhaal stap 3 en 4 om extra tracks in het geheugen op te slaan, indien nodig.
6. Wanneer alle gewenste tracks zijn geprogrammeerd, drukt u op CD "Afspelen/Pauze " toets (21) om de CD in opgedragen volgorde af te spelen.
7. Om het geprogrammeerde bestand te annuleren, drukt u op "stoppen " (8) tot "GEHEUGEN" is verdwenen op het LCD-display (2)

**Vermelding op tape**

**Algemene werking**

Stoppen/uitwerpen-toets	Druk om alle deck-operaties te stoppen. Druk opnieuw om de cassettesleut te openen.
Snel vooruitspoelen en snel achteruitspoelen-toets	Druk om de tape snel op te winden, vooruit of achteruit. Druk op stoppen/snel terugspoelen en uitwerpenwanneer de cassette stopt met draaien.
Afspeeltoets	Druk op start om de cassette af te spelen
Pauzetoets	Druk hierop om de werking van de cassette tijdelijk te stoppen. Druk opnieuw om verder af te spelen.
Opnametoets (alleen deck 1)	Druk deze samen in met de afspeeltoets om de bandopname te starten.

**Afspelen**

- Druk op functietoets (10) om "Tape"-modus te selecteren.
- Plaats de cassette.
- Druk op de Afspeeltoets om he afspelen te activeren
- Pas het volume omhoog/omlaag aan (3) op het gewenste niveau.
- Gebruik de pauzetoets wanneer u het afspelen tijdelijk wilt stoppen.
- Druk op de Stoppen/Uitwerpen-toets als u klaar bent.

**Opmerkingen:**

Het is mogelijk om een cassette af te spelen in beide cassettespelers, de ene na de andere. Als u tegelijkertijd op de "Pauze" en "Afspeel" knop drukt op deck 1 en vervolgens de "Afspeel" knop op deck 2, zal de cassette in deck 1 automatisch starten nadat de cassette in deck 2 is afgespeeld.

**Opname**

**A. Opname van band (deck 2 naar deck 1)**

Met dit apparaat kunt u een vooraf opgenomen band dupliceren naar een andere band. Het wordt maar op een manier uitgevoerd van deck 2 (afspelen) naar deck 1 (opname).

**Kopiëren op normale snelheid**

- Selecteer "Tape"-modus van functietoets (10) en zet vervolgens de Hoge snelheid kopieertoets (6) op " nor." stand
- Plaats een vooraf opgenomen cassette in deck 2 en een lege cassette in deck 1.
- Druk op de "Pauze" toets en druk daarna op de "Record " toets en "Afspelen " toets op deck 1.
- Druk op de "Afspeel " toets om het afspelen op deck 2 te starten en los vervolgens de "Pauze "-toets op deck 1 om te beginnen met kopiëren.
- Druk op de "Pauze " toets op deck 1 & de "stoppen"-toets op deck 2 wanneer u stopt met kopiëren.



**Kopiëren bij hoge snelheid**

Dit apparaat is uitgerust met een high speed dubbing systeem dat tijd kan besparen voor het kopiëren met 2/3 in vergelijking met







normale snelheid.

- Druk de kopieertoets (6) naar "hi  " stand en volg dezelfde procedures zoals bepaald in "kopiëren op normale snelheid".
- Bij het kopiëren van een vooraf opgenomen cassette op hoge snelheid, kan een babbelend geluid gehoord worden. Om dit te voorkomen, zet de volumeknop op een minimum niveau.
- Druk niet op de "kopiëren op hoge snelheid" toets (6) om de hi of nor positie tijdens het kopiëren, dit zal de snelheid van opnemen doen variëren en kunnen de cassette beschadigen.



#### B. Opname van de radio

- Selecteer "Tuner"-modus van functietoets (10)
- Stem af op het gewenste station en plaats een blanco cassette in deck 1.
- Druk op "Record ●" en "afspelen▶" toets om te beginnen met opnemen.
- Druk op de "Pauze  " toets en dan "Stoppen/uitwerpen   " toets zodra de opname gedaan is.

#### C. Opname van CD

- Selecteer "CD"-modus van functietoets (10).
- Plaats een blanco cassette in deck 1 die geschikt is voor opname.
- Druk op de "Pauze  " toets en vervolgens op "opnemen ●" & "afspelen ▶" toets op cassette. De opnamefunctie staat nu op standby.
- Start het afspelen van de CD, en druk daarna op de "pauze-toets  " op cassette om de opname te starten.
- Om de opname te stoppen, drukt u eerst op de "Stop  "-knop (8) op de CD-modus, en druk op de "Pauze  "-toets en vervolgens op de "Stoppen/uitwerpen   "-toets op cassettedeck.

#### D. Opname van draaitafel

- Selecteer "Phono" modus via de functieknop (10).
- Steek een blanco cassette in deck 1.
- Druk op "Record ●" en "afspelen▶" toets om te beginnen met opnemen.
- Selecteer de gewenste opname en start het afspelen.
- Druk op de "Pauze  " toets en dan "Stoppen/uitwerpen   " toets zodra de opname gedaan is.

#### Meer functies

##### A. Slaapfunctie









1. Druk op de "Slaap"-toets (4) en de slaapindicator "ZZZ" zal op de LCD-display (2) worden weergegeven.
2. Blijf op de toets drukken om de slaaptimer aan te passen in de respectievelijke volgorde van 10 > 20 > 30....90 minuten.
3. Het systeem zal na de geselecteerde timing stoppen en automatisch naar de stand-bymodus schakelen.
4. Om de slaapstand te annuleren, drukt u op de "Sleep"-toets totdat het display "UIT" weergeeft en de "ZZZ" indicator verdwijnt op het LCD-display (2).

##### Opmerking:-

Als één keer op de "Slaap"-toets wordt gedrukt en de "ZZZ"-indicator op de LCD-display (2) verschijnt, zal het systeem na de geselecteerde minuten automatisch in de stand-bymodus schakelen.

##### B. Timer instellen

Met deze functie kan het systeem automatisch ingeschakeld worden en je wekken met, respectievelijk, de radio- of CD-modus.

- 1) Wake up tijd: Schakel eerst het apparaat in de stand-bymodus en druk vervolgens op de "Timer"-toets (22) en houd deze ingedrukt om de instellingenmodus van de timer te openen, de eerste twee cijfers van de klok zullen knipperen. Druk op de "Overslaan omhoog  "- of "Overslaan omlaag  "-toets (25, 12) om het uur in te stellen en druk vervolgens opnieuw op de "Timer"-toets (22) om te bevestigen. Druk vervolgens op de "Overslaan omhoog  "- of "Overslaan omlaag  "-toets (25, 12) om de minuten in te stellen en druk vervolgens opnieuw op de "Timer"-toets (22) om te bevestigen.
- 2) Wekbron: Druk op de "Overslaan omhoog  /omlaag  " knop (25,12) om de bron van "CD" - "FM" te selecteren. Druk opnieuw op de "Timer"-toets (22) om de geselecteerde bron te bevestigen.
- 3) Wekvolume: Druk op de "Overslaan omhoog  "- of "Overslaan omlaag  "-toets (15, 21) om het volumeniveau van wekken van 1 tot maximaal in te stellen en druk vervolgens op de "Timer"-toets (22) om te bevestigen

Het systeem gaat automatisch uit standby-modus zodra het de ingestelde tijd bereikt en de timer-indicator  " knippert op het display en het toestel schakelt automatisch uit na 60 minuten. Door op "Timer" (22) of "Aan/Standby" (7) te drukken kunt de timerfunctie uitschakelen op elk gewenst moment.

##### Opmerking:-

- Als er geen muziekbron wordt gedetecteerd (zoek CD) wanneer de ingestelde tijd is bereikt, zal het systeem automatisch overgaan naar de "radio"functie wakker worden. Het systeem zal naar het laatst beluisterde radiofrequentie instellen, alvorens uit te schakelen
- Om door de tuner gewekt te worden, zal het systeem naar het laatst beluisterde radiofrequentie instellen, alvorens uit te schakelen.
- **De timerfunctie activeren/deactiveren**
- 1. Om de timerfunctie te activeren, druk op de 'Timer' knop (22) totdat de timer-indicator  " wordt weergegeven op het

LCD-display (2).

2. Om de timer-functie te annuleren druk nogmaals op de 'Timer' knop (22) tot de timer indicator "⌚" verdwijnt.

### C. Dempfunctie

Druk op Demp toets (23) om tijdelijk het geluid van de luidspreker te stoppen en druk nogmaals erop om het normale geluid te hervatten.

### D. Preset EQ functie

Dit apparaat biedt 4 verschillende geluidsmodi om uw luisterervaring te verbeteren. U kunt het gewenste effect selecteren door herhaaldelijk op de "Voorkeuze EQ" knop (20) te drukken, met de onderstaande volgorde: -

Plat → rock → klassiek → jazz → pop



## Zender van de afstandsbediening

### Batterij installatie (batterijen niet meegeleverd)

De infrarood zender heeft 2 pc AAA batterijen nodig voor werking

### Toetsbeschrijving

- |                                |   |
|--------------------------------|---|
| 1) Aan/Standby                 | Druk om het systeem aan/standby te zetten   |
| 2) Functie                     | Druk om de functies te selecteren   |
| 3) Openen/Sluiten              | Druk om de CD-sleuf te openen/sluiten   |
| 4) Slaap                       | Druk om de slaapfunctie te activeren  |
| 5) Demp                        | Druk om de mute-functie te activeren  |
| 6) Timer                       | Druk om de timer in te stellen of de timerfunctie te activeren/deactiveren  |
| 7) Herhalen                    | Druk om CD herhaald afspelen te selecteren  |
| 8) Geheugen/Klok instellen     | In de standby-modus: druk en houd ingedrukt houden om de klok aan te passen<br>In de CD/radio-modus: druk om het geheugen vooraf in te stellen                            |
| 9) Willekeurig                 | Druk om CD willekeurig afspelen te activeren  |
| 10) Voorkeuze omlaag           | Druk om opnieuw de radio preset achterwaarts op te roepen   |
| 11) Voorkeuze EQ               | Druk om verschillende EQ-modus te selecteren voor het plezier   |
| 12) Voorkeuze omhoog           | Druk om opnieuw de radio preset voorwaarts op te roepen   |
| 13) Volume +/-                 | Druk om het volume omhoog/omlaag aan te passen  |
| 14) Overslaan/achteruit zoeken | In de radio-modus: druk om radiofrequentie lager te selecteren<br>In CD-modus: druk om naar het vorige nummer te gaan en druk en houd ingedrukt om vooruit te zoeken      |
| 15) Afspelen/Pauze             | In CD-modus, druk eenmaal om het afspelen te starten. Druk opnieuw om te pauzeren.  |
| 16) Overslaan/vooruit zoeken   | In de radio-modus: druk om radiofrequentie hoger te selecteren<br>In de CD-modus: druk om naar het volgende nummer te gaan en druk en houd ingedrukt om vooruit te zoeken |
| 17) Stoppen ■/St/Mono          | In de CD-modus, druk om het afspelen te stoppen of het opgeslagen programma te annuleren.<br>In de radio-modus: druk om FM mono/stereo te selecteren                      |

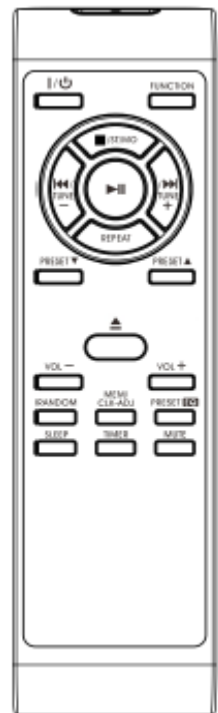



# DENVER®

www.denver-electronics.com



Elektrische en elektronische apparatuur bevatten materialen, componenten en stoffen die schadelijk kunnen zijn voor uw gezondheid en het milieu, indien de afvalproducten (afgedankte elektrische en elektronische apparatuur en batterijen) niet correct worden verwerkt.

Elektrische en elektronische apparatuur is gemarkeerd met het doorgekruiste vuilnisbaksymbooltje, zoals hierboven afgebeeld. Dit symbool is bestemd om de gebruiker er op te wijzen dat elektrische en elektronische apparatuur niet bij het overige huisvuil mogen worden weggegooid, maar gescheiden moeten worden ingezameld.

Alle steden hebben specifieke inzamelpunten, waar elektrische en elektronische apparatuur bij recyclestations of andere inzamellocaties kosteloos ingeleverd kunnen worden. In bepaalde gevallen kan het ook aan huis worden opgehaald. Vraag om meer informatie bij uw plaatselijke autoriteiten.

Importeur:

DENVER ELECTRONICS A/S

Stavneagervej 22





DK-8250 Egaa

Denmark

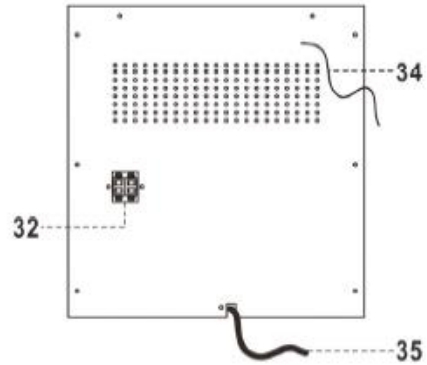
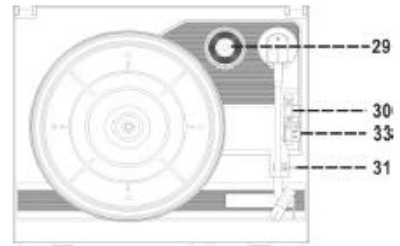
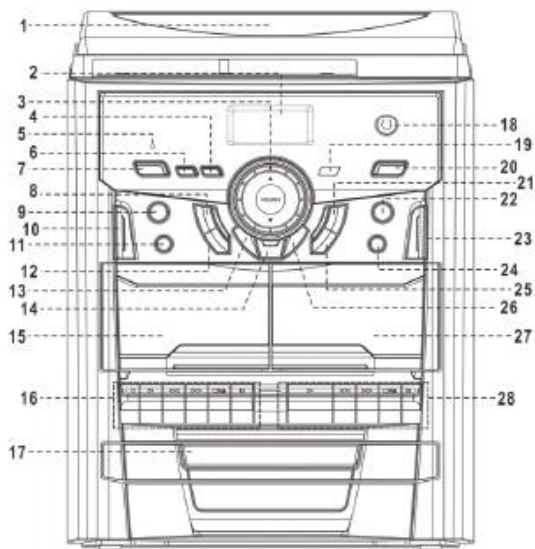
[www.facebook.com/denverelectronics](https://www.facebook.com/denverelectronics)

## EMPLACEMENT DES TOUCHES DE COMMANDE



- |   |   |
|---|---|
| 1) Couverture pare-poussière  | 17) Plateau de CD   |
| 2) Écran LCD  | 18) Sortie casque stéréo 3,5 mm   |
| 3) Touches de réglage du volume   | 19) Capteur de la télécommande  |
| 4) Touche mise en veille programmée   | 20) Touche EQ   |
| 5) Témoin de veille   | 21) Touche Lecture/Pause                   |
| 6) Touche de copie à grande vitesse   | 22) Touche minuteur   |
| 7) Touche Marche/Veille   | 23) Touche Couper le son                   |
| 8) Touche Arrêt ■/St-Mo   | 24) Touche Ouvrir/Fermer le plateau du CD  |
| 9) Touche lecture aléatoire   | 25) Touche Saut/Recherche avant            |
| 10) Touche de fonctions   | 26) Touche pré-réglage suivant  |
| 11) Touche Répéter  | 27) Porte de cassette (2)   |
| 12) Touche Saut/Recherche arrière  | 28) Touches de commande de la platine (2)   |
| 13) Touche pré-réglage précédent  | 29) Adaptateur 45 tours   |
| 14) Touche Mémoire/Rég-Hor.   | 30) Sélecteur de vitesse de platine   |
| 15) Porte de cassette (1)   | 31) Support du bras de lecture  |
| 16) Touches de commande de la platine (1)   | 32) Borne de fil d'enceinte   |
| ● Touche d'enregistrement   | 33) Interrupteur d'arrêt automatique  |
| ▶ Touche de lecture   | 34) Fil d'antenne FM  |
| ◀◀ Touche de Rembobinage  | 35) Cordon d'alimentation secteur   |
| ▶▶ Touche d'avance rapide   |   |
| ■▲ Touche Stop/éjecter  |   |
| Touche Pause  |   |

### Attention :

L'utilisation de commandes, réglages ou procédures autres que ceux spécifiés dans ce manuel peut entraîner une exposition dangereuse aux radiations.

Cet appareil ne doit être réglé et réparé que par un personnel qualifié.

### Important :

Le mécanisme de rotation du CD et les circuits sensibles peuvent entraîner des interférences avec le tuner d'une radio située à

proximité, ainsi, il convient d'éteindre l'appareil pendant l'utilisation d'une autre radio.

**Si l'appareil se plante pendant le fonctionnement, il faut le débrancher immédiatement du secteur !**

**Ceci n'est pas un signe de mauvais fonctionnement du système !**

#### Précautions d'emploi

##### Installation

- Déballez tous les composants et enlevez les matériaux de protection.
- Ne branchez pas l'appareil au secteur avant de s'assurer que la tension est compatible et que toutes les autres connexions sont effectuées.
- Ne couvrez pas les orifices de ventilation et veillez à laisser un espace de quelques centimètres autour de l'appareil pour la ventilation.

##### Connexions

1. Branchez le cordon secteur (35) à la prise secteur et connectez le fil d'enceinte à la borne d'enceinte (32) située à l'arrière de l'appareil.
2. Allumez l'appareil par la touche Marche/Veille (7) et positionnez la touche de fonction (10) sur « Tuner ». Si l'écran LCD (2) s'allume avec rétroéclairage bleu, cela signifie que l'alimentation est normale. Votre système est alors prêt à la lecture de musique.

##### Réglage de l'horloge

1. Mettez l'appareil en mode veille.
2. Maintenez appuyée la touche « Mém/Rég-Hor. » (14), l'écran LCD (2) affiche « 12H » et se met à clignoter. Appuyez sur la touche saut avant **▶▶** ou saut arrière **◀◀** (25, 12) pour sélectionner le format de l'heure approprié (12 heures/24 heures). Appuyez à nouveau sur la touche « Mém/Rég-Hor. » (14) pour confirmer.
3. L'écran LCD (2) affiche le premier et le deuxième chiffre de « 00 » qui se met à clignoter. Appuyez sur la touche saut avant **▶▶** ou saut arrière **◀◀** (25, 12) pour régler les heures. Appuyez sur la touche « Mém/Rég-Hor. » (14) pour mémoriser les heures.
4. La troisième et quatrième chiffres de « 00 » se met à clignoter, appuyez sur la touche saut avant **▶▶** ou saut arrière **◀◀** (25, 12) pour régler les minutes. Appuyez sur la touche « Mém/Rég-Hor. » (14) pour mémoriser les minutes.

##### Écouter la radio

###### Recherche manuelle

1. Allumez l'appareil en appuyant sur la touche Marche/Veille (7)
2. Appuyez sur la touche de fonction (10) pour sélectionner le mode « Tuner ».
3. Syntonisez la station souhaitée en appuyant sur la touche saut avant **▶▶** ou saut arrière **◀◀** (25, 12).
4. Réglez volume en utilisant les touches (14).

###### Recherche automatique

1. Appuyez sur la touche de fonction (10) pour sélectionner le mode « Tuner ».
2. Maintenez appuyée la touche saut avant ou saut arrière (25, 12) pendant 1-2 secondes.
3. L'appareil lance une recherche et s'arrête automatiquement dès qu'une station radio est trouvée.
4. Répétez l'étape 2 jusqu'à ce que la station radio souhaitée soit trouvée.
5. Réglez volume en utilisant les touches (3).

##### Stations pré-réglées

Vous pouvez mémoriser jusqu'à 10 stations FM.

1. Mettez l'appareil en mode tuner.
  2. Syntonisez la station radio souhaitée par la méthode « manuelle » ou « automatique ».
  3. Appuyez sur la touche « Mém/Rég-Hor. » (14) pour activer la fonction de programme et l'icône « MEM » et le numéro de la station pré-réglée se met à clignoter sur l'écran LCD (2)
  4. Appuyez sur la touche « Pré-suivant ▲ ou pré-précédent ▼ » (26, 13) pour sélectionner la position mémoire de la station à mémoriser.
  5. Appuyez à nouveau sur la touche « Mém/Rég-Hor. » (14) pour confirmer.
  6. Répétez les étapes 2 à 5 ci-dessus pour mémoriser d'autres stations.
  7. Vous pouvez ensuite sélectionner les stations pré-réglées dans l'ordre en appuyant sur la touche « Pré-suivant ▲ » (26) ou « Pré-précédent ▼ » (13).
- **Les mémoires pré-réglées seront effacées en cas de débranchement de l'appareil du secteur. Il est recommandé de mettre le système en mode de veille pour éviter cela.**
  - Le mode programme dure 10 secondes au bout desquelles le système passe automatiquement en mode tuner normal.
  - Vous pouvez remplacer une station actuelle en mémorisant une autre fréquence à sa place.

##### Réception FM et FM stéréo

- Appuyez plusieurs fois sur la touche « St/Mono » (8) ; les programmes FM reçoivent en mode mono et stéréo à alternativement. Surtout lorsque les signaux stéréo sont faibles. Il est préférable de recevoir le programme en mono.
- Lorsque le signal est stéréo, l'indicateur stéréo «  » apparaît sur l'écran LCD (2) indiquant que le programme actuellement reçu est FM stéréo.

**Conseils pour une meilleure réception : -**

- FM : une antenne FM filaire (34) intégrée au récepteur est suspendue à l'arrière du boîtier. Ce fil doit être totalement déployé et tendu pour obtenir une meilleure réception.

### Phono

#### Remarque :

- Retirez le capuchon pour pointe de lecture.
- Assurez-vous que le bras de lecture soit libéré de son support avant l'utilisation, et une fois terminé, le fixer à nouveau sur son support.

Appuyez sur la touche de fonction (10) pour sélectionner le mode « Phono ».

1. Positionnez le sélecteur de vitesse (30) sur la vitesse appropriée selon le disque à lire.
2. Placez le disque sur la platine (utilisez l'adaptateur 45 tours (29) si nécessaire).
3. Soulevez le bras de lecture de son support (31) et le placer délicatement sur la face enregistrée du disque. La platine commence à tourner.
4. Placez le bras de lecture sur la position souhaitée du disque.
5. Réglez volume en utilisant les touches (3).
6. A la fin du disque, la platine s'arrête automatiquement de tourner. Soulevez le bras et le replacer sur son support (31).
7. Pour arrêter la lecture manuellement, soulevez le bras et le replacer sur support (31).

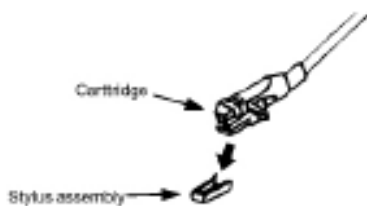

English	Translation
Cartridge	Cartouche
Stylus assembly	Ensemble pointe de lecture

**Remarque :** La zone d'arrêt automatique de certains types de disques se trouve en dehors du réglage de l'appareil, ainsi la lecture s'arrête avant la dernière piste. Dans ce cas, positionnez le commutateur d'arrêt automatique (33) sur « off » pour que la lecture continue jusqu'à la fin du disque, mais sans s'arrêter automatiquement (éteignez l'appareil par la touche d'alimentation ou positionnez le commutateur d'arrêt automatique (33) sur « on » pour arrêter la rotation de la platine). Puis remettez le bras de lecture sur son support (31).

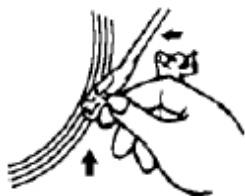

### Lecture de disques compacts

#### ● Mise en route

1. Appuyez sur la touche de fonction (10) pour sélectionner le mode « CD ».
2. Appuyez sur la touche « Ouvrir/Fermer » (24) pour ouvrir le plateau du CD (17).
3. Placez un CD avec la face imprimée vers le haut sur le plateau du CD et le refermez.
4. Une recherche sera effectuée, puis la lecture commence automatiquement.

#### ● Mode Lecture/pause ►||

1. Appuyez sur la touche « Lecture/Pause ►|| » (21) pour suspendre la lecture, le numéro de la piste en cours se met à clignoter à l'écran.
2. Appuyez sur la touche « Lecture/Pause ►|| » (21) pour reprendre la lecture.

#### ● Mode Arrêt ■

1. Si la touche « Arrêt ■ » (8) est appuyée pendant la lecture ou en pause, le système passe en mode arrêt.

#### Mode Saut (sauter avant ►► /arrière ◀◀)

1. En mode lecture ou pause, si la touche « saut avant ►► » (25) est appuyée, le système passe à la piste suivante et affiche le numéro de la piste et reste en mode lecture ou pause.
2. En mode lecture ou pause, si la touche « saut avant ◀◀ » (12) est appuyée, le système passe au début de la piste et affiche le numéro de la piste en cours et reste en mode lecture ou pause.
3. Après l'étape 2, appuyez de nouveau sur la touche « saut arrière ◀◀ » (12), le système passe à la piste précédente et reste en mode lecture ou pause.

#### ● Mode recherche (recherche avant ►►/arrière ◀◀)



1. En mode lecture, si la touche « saut avant ►► » (25) est maintenue appuyée pendant quelques secondes, le système lance une recherche vers l'avant.

- En mode lecture, si la touche « saut arrière  » (12) est maintenue appuyée pendant quelques secondes, le système lance une recherche vers l'arrière.



- Mode répétition**

Appuyez sur la touche de répétition avant ou pendant la lecture, une seule ou toutes les pistes peuvent être lues en différents mode comme suit :-

**Pour les CD**

- (1) Répéter 1  (2) Répéter toutes les pistes  (3) désactiver le mode







Mode Lecture	Indicateur sur l'écran LCD
Répéter une piste	 clignote à l'écran
Répéter tout	 clignote à l'écran
Mode désactivé	-----

- Mode lecture aléatoire**

- Appuyez sur la touche lecture aléatoire (9) pour écouter toutes les pistes dans un ordre aléatoire

**Programmation de pistes CD**

Jusqu'à 20 pistes peuvent être programmées et lues dans un ordre quelconque. Mettez le système en mode stop avant la programmation :-





- En mode CD et arrêt de lecture CD.
- Appuyez sur la touche « Mém/Rég-Hor. », l'icône « MEM » et numéro de piste se mettent à clignoter sur l'écran LCD (2). En plus, il indique le numéro du programme à programmer.
- Sélectionnez une piste en appuyant sur la touche saut avant  ou saut arrière  (25, 12).
- Appuyez sur la touche « Programme » pour mémoriser la piste.
- Répétez les étapes 3 et 4 pour mémoriser d'autres pistes si nécessaire.
- Une fois toutes les pistes ont été programmées, appuyez sur la touche « Lecture/Pause  » (21) pour lire les pistes dans l'ordre de leur programmation.
- Pour annuler le programme, appuyez sur la touche « Arrêt  » (8) jusqu'à ce que « MEM » disparaisse de l'écran LCD (2)

**Utilisation de cassette**

**Utilisation générale**

Touche Arrêt/éjecter	Appuyez dessus pour arrêter toute opération de platine. Appuyez à nouveau pour ouvrir la porte de cassette.
Touche Avance rapide et Retour rapide	Appuyez pour lancer une avance ou un retour rapide de la bande. Appuyez sur la touche stop/retour rapide lorsque la cassette s'arrête de tourner.
Touche Lecture	Appuyez pour lancer la lecture de bande.
Touche Pause	Appuyez pour suspendre la bande. Appuyez de nouveau pour reprendre la lecture.
Touche d'enregistrement (platine 1 uniquement)	Appuyez en même temps que sur la touche lecture pour lancer l'enregistrement sur la bande.

**Lecture**

- Appuyez sur la touche de fonction (10) pour sélectionner le mode « Cassette ».
- Mettez une cassette.
- Appuyez sur la touche Lecture  pour lancer la lecture
- Utilisez les touches volume haut/bas (3) pour régler le volume.
- Utilisez la touche Pause  pour suspendre la lecture.
- Appuyez sur la touche Arrêt/Éjecter   lorsque vous aurez terminé.

**Remarques :**







Il est possible de lire une cassette dans les deux lecteurs de cassettes, l'une après l'autre. Si vous appuyez sur les touches « Pause » et « Lecture » de la platine 1 en même temps, puis sur la touche « Lecture » de la platine 2, la lecture de la cassette dans la platine 1 commence automatiquement la lecture une fois la cassette dans la platine 2 aurait terminé.

**Enregistrement**

**A. Enregistrement à partir de cassette (platine 2 vers platine 1)**

Cet appareil permet de copier une cassette préenregistrée sur une autre cassette. Elle n'est effectuée que d'une seule façon de la platine 2 (lecture) vers la platine 1 (enregistrement).

**Copie à vitesse normale**

- Sélectionnez le mode « Cassette » avec la touche de fonction (10), puis sélectionnez copie à grande vitesse à l'aide de la touche de (6) à la position « nor.  »
- Insérez une cassette préenregistrée dans la platine 2 et une cassette vierge dans la platine 1.
- Appuyez sur la touche « Pause  » puis sur la touche « Enregistrer  » et « Lecture  » de la platine 1.
- Appuyez sur la touche « Lecture  » pour commencer la lecture au niveau de la platine 2 puis relâchez la touche « Pause  » à la platine 1 pour commencer la copie.
- Une fois la copie terminée, appuyez sur la touche « Pause  » à la platine 1 et sur la touche « Arrêt » à la platine 2.

## Copie à grande vitesse

Cet appareil est équipé d'un système de copie à grande vitesse qui permet d'économiser 2/3 du temps par rapport à la vitesse normale.

- Positionnez la touche de copie (6) sur « hi  », puis suivez les mêmes procédures que dans « Copie à vitesse normale ».
- Lors de la copie d'une cassette préenregistrée à grande vitesse, un brouillage sera entendu. Pour éviter cela, réglez le volume au niveau minimum.

FR-6

- Ne positionnez pas la touche « Copie à grande vitesse » (6) sur hi ou nor. pendant la copie, cela fait changer la vitesse d'enregistrement et risque d'endommager la cassette.

### B. Enregistrement à partir de la radio

- Sélectionnez le mode « Tuner » avec la touche de fonction (10)
- Syntonisez la station souhaitée et insérez une cassette vierge dans la platine 1.
- Appuyez sur la touche « Enregistrer ● » et « Lecture ► » pour lancer l'enregistrement.
- À la fin, appuyez sur les touches « Pause || » et « Arrêt/Éjecter  ▲ ».

### C. Enregistrement à partir d'un CD

- Sélectionnez le mode « CD » avec la touche de fonction (10).
- Insérez une cassette vierge dans la platine 1 appropriée à l'enregistrement.
- Appuyez sur la touche « Pause || » d'abord puis « enregistrer ● » et « Lecture ► » de la cassette. La fonction d'enregistrement est maintenant en attente.
- Lancez la lecture du CD, puis appuyez sur la touche « Pause || » de la cassette pour commencer l'enregistrement.
- Pour arrêter l'enregistrement appuyez d'abord sur la touche « Arrêt ■ » (8) en mode CD, puis appuyez sur la touche « Pause || » puis « Arrêt/Éjecter  ▲ » de la cassette.

### D. Enregistrement à partir de la platine

- Sélectionnez le mode « Phono » avec la touche de fonction (10).
- Insérez une cassette vierge dans la platine 1.
- Appuyez sur la touche « Enregistrer ● » et « Lecture ► » pour lancer l'enregistrement.
- Sélectionnez un disque et démarrez la lecture
- À la fin, appuyez sur les touches « Pause || » et « Arrêt/Éjecter  ▲ ».

## Plus de fonctions

### A. Fonction veille automatique



1. Appuyez sur la touche « Veille automatique » (4) et ; l'indicateur « **ZZZ** » s'affiche sur l'écran LCD (2).
2. Appuyez plusieurs fois sur la touche pour fixer la durée de veille automatique parmi 10> 20> 30...90 minutes.
3. Le système s'arrête et passe en mode veille automatiquement une fois la durée écoulée.
4. Pour annuler le mode veille automatique appuyez plusieurs fois sur la touche « Veille automatique » jusqu'à ce que l'écran affiche « DESACTIVE » et l'indicateur « **ZZZ** » disparaît de l'écran LCD (2).

### Remarque :-

Si vous appuyez une fois sur la touche Veille automatique, l'indicateur « **ZZZ** » apparaît sur l'écran LCD (2), le système passe automatiquement en mode veille une fois la durée en minutes écoulée.

### B. Mise en marche automatique

Cette fonction permet au système de s'allumer automatiquement et vous réveiller en mode CD ou Radio.

- 1) Heure de réveil : Tout d'abord, mettez l'appareil en mode veille et maintenez appuyée la touche « Minuteur » (22) pour accéder au mode réglage, les deux premiers chiffres de l'heure se mettent à clignoter. Appuyez sur la touche « saut avant ►► /arrière  » (25, 12) pour régler les heures puis appuyez sur la touche « Minuteur » (22) pour confirmer. Appuyez sur la touche « saut avant ►► /arrière  » (25, 12) pour régler les minutes puis appuyez sur la touche « Minuteur » (22) pour confirmer.
- 2) Source de réveil : Appuyez sur la touche « saut avant ►► /arrière  » (25, 12) pour sélectionner la source « CD » ou « FM ». Appuyez à nouveau sur la touche « Minuteur » (22) pour confirmer.

FR-7

- 3) Volume de réveil : Appuyez sur la touche « saut avant ►► /arrière  » (15, 21) pour choisir le niveau de volume de réveil de 1 à max. puis appuyez sur la touche « Minuteur » (22) pour confirmer.

Le système se met automatiquement en mode veille une fois l'heure choisie est atteinte et l'indicateur du minuteur «  » se met à clignoter à l'écran puis l'appareil s'éteint automatiquement au bout de 60 minutes. Appuyez à tout moment sur la touche « Minuteur » (22) ou « Marche/Veille » (7) pour désactiver la fonction minuteur.

### Remarque :-

- Si aucune source audio n'est détectée (ex. CD) à l'heure programmée, le système utilise par défaut la source « radio » pour le réveil automatique. Le système se syntonise à la dernière fréquence radio écoutée avant l'arrêt.
- De même, si la source de réveil est la radio, le système se syntonise à la dernière fréquence radio écoutée avant l'arrêt.
- **Activer/désactiver la fonction minuteur**
- 1. Pour activer la fonction minuteur, appuyez plusieurs fois sur la touche « Minuteur » (22) jusqu'à ce que l'indicateur du minuteur «  » soit affiché sur l'écran LCD (2).

FR-5



2. Pour annuler la fonction minuteur, appuyez plusieurs fois sur la touche « Minuteur » (22) jusqu'à ce que l'indicateur du minuteur « ⌚ » disparaisse.

### C. Fonction couper le son

Appuyez sur la touche Muet (23) pour couper temporairement le son au niveau du haut-parleur et appuyez à nouveau pour le rétablir.

### D. Fonction pré-réglages de l'égaliseur

Cet appareil comprend 4 modes sonores différents pour améliorer l'écoute. Vous pouvez sélectionner l'effet souhaité en appuyant plusieurs fois sur la touche « EQ prédéfini » (20) selon la séquence suivante :-

Plat → rock → classique → jazz → pop



## Télécommande

### Installation des piles (piles non fournies)

L'émetteur infrarouge nécessite 2 piles AAA

### Description des touches

- |                                 |  |
|---------------------------------|--|
| 1) Marche/Veille                | Appuyez pour allumer/mettre en veille le système   |
| 2) Action                       | Appuyez pour sélectionner les fonctions  |
| 3) Ouvrir/Fermer                | Appuyez pour ouvrir/fermer le tiroir à disque  |
| 4) Veille automatique           | Appuyez pour activer la fonction Veille automatique  |
| 5) Couper le son                | Appuyez pour activer la fonction Couper le son   |
| 6) Minuteur                     | Appuyez pour régler l'horloge du minuteur ou activer/désactiver la fonction minuteur   |
| 7) Répéter                      | Appuyez pour sélectionner le mode lecture répétée à partir du CD   |
| 8) Mém/Rég-Hor.                 | En mode veille : maintenez appuyée pour régler l'horloge<br>En mode CD/radio : appuyez pour mémoriser un pré-réglage   |
| 9) Aléatoire                    | Appuyez pour activer la lecture aléatoire à partir du CD   |
| 10) Pré-précédent               | Appuyez pour appeler le pré-réglage radio précédent  |
| 11) Pré-réglages de l'égaliseur | Appuyez pour sélectionner le mode EQ et avoir différents effets  |
| 12) Pré-suivant                 | Appuyez pour appeler le pré-réglage radio suivant  |
| 13) Volume +/-                  | Appuyez pour régler le niveau de volume  |
| 14) Saut/Recherche arrière ⏮    | En mode radio : appuyez pour diminuer la fréquence radio<br>En mode CD : appuyez pour passer à la piste précédente, maintenez appuyée pour effectuer une recherche avant |
| 15) Lecture/Pause ▶             | En mode CD, appuyez une fois pour lancer la lecture. Appuyez à nouveau pour passer en mode pause.  |
| 16) Saut/Recherche avant ▶▶     | En mode radio : appuyez pour augmenter la fréquence radio<br>En mode CD : appuyez pour passer à la piste suivante, maintenez appuyée pour effectuer une recherche avant  |
| 17) Arrêt ■/St/Mono             | En mode CD, appuyez pour arrêter la lecture ou annuler le programme enregistré.<br>En mode radio : appuyez pour sélectionner FM Mono/Stéréo                              |

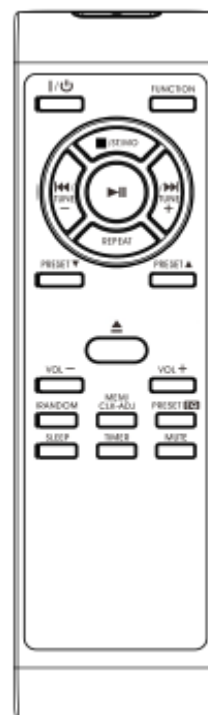

# DENVER®

www.denver-electronics.com



Les appareils électriques et électroniques contiennent des matériaux, composants et substances qui peuvent nuire à votre santé et à l'environnement, si ces déchets (appareils électriques et électroniques) ne sont pas traités de façon appropriée.

Les appareils électriques et électroniques sont marqués du symbole d'une poubelle barrée, comme illustré ci-dessus. Ce symbole indique que les appareils électriques et électroniques doivent être collectés et jetés de façon séparée des ordures ménagères.

Des points de collecte existent dans toutes les villes où des appareils électriques et électroniques peuvent y être déposés gratuitement en vue de leur recyclage. Vous pouvez obtenir des informations supplémentaires auprès des autorités locales de la ville.

Importateur :

DENVER ELECTRONICS A/S

Stavneagervej 22,

DK-8250 Egaa,

Denmark

[www.facebook.com/denverelectronics](https://www.facebook.com/denverelectronics)

## POSIZIONE DEI COMANDI

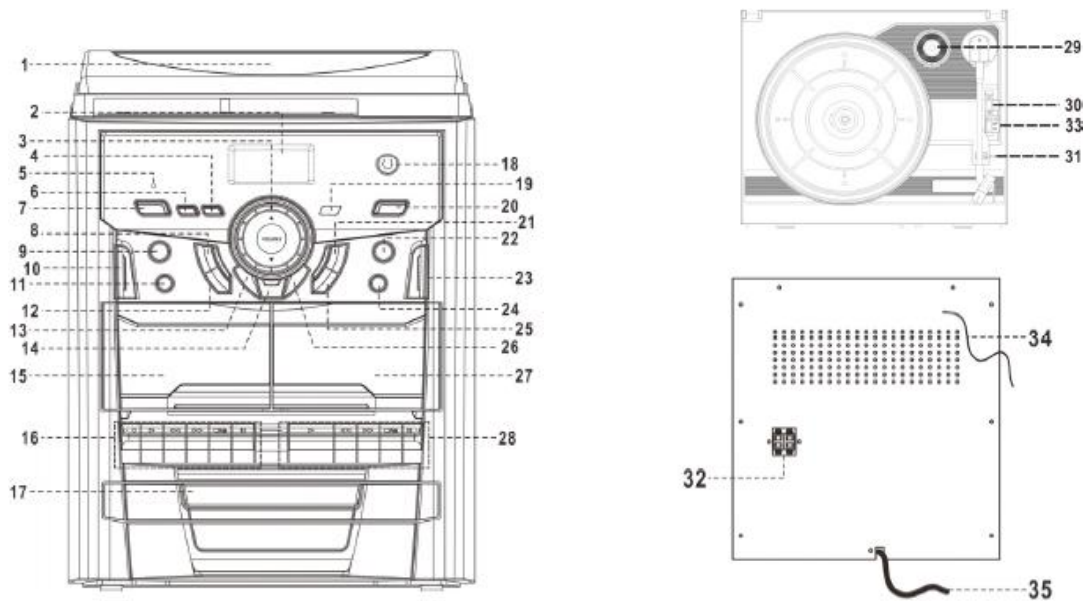

- |  |  |
|--|--|
| 1) Copertura di protezione dalla polvere         | 17) Vassoio del CD                             |
| 2) Display LCD                                   | 18) Jack per cuffie stereo da 3,5 mm           |
| 3) Pulsante Volume su/giù                        | 19) Sensore remoto                             |
| 4) Pulsante Sospensione                          | 20) Pulsante EQ                                |
| 5) Indicatore LED di standby                     | 21) Pulsante Riproduci/Interrompi <b>▶  </b>   |
| 6) Pulsante doppiaggio ad alta velocità          | 22) Pulsante Timer                             |
| 7) Pulsante Accensione/Standby                   | 23) Pulsante Disattiva audio                   |
| 8) Pulsante Arresta <b>■</b> /St-Mo              | 24) Pulsante Apri/Chiudi CD <b>▲</b>           |
| 9) Pulsante Casuale                              | 25) Pulsante Salta/Sintonizza avanti <b>▶▶</b> |
| 10) Pulsante Funzioni                            | 26) Pulsante Preimposta avanti                 |
| 11) Pulsante Ripeti                              | 27) Porta cassette (2)                         |
| 12) Pulsante Salta/Sintonizza indietro <b>◀◀</b> | 28) Tasti di controllo del deck (2)            |
| 13) Pulsante Preimposta indietro                 | 29) Adattatore mandrino                        |
| 14) Pulsante Mem/Regolare l'orologio             | 30) Selettore velocità piatto                  |
| 15) Porta cassette (1)                           | 31) Supporto di ritiro                         |
| 16) Tasti di controllo del deck (1)              | 32) Terminale cavo altoparlante                |
| ● Tasto Registra                                 | 33) Interruttore arresto automatico            |
| ▶ Tasto Riproduci                                | 34) Antenna cavo FM                            |
| ◀◀ Tasto Riavvolgi                               | 35) Cavo di alimentazione CA                   |
| ▶▶ Tasto Avanza veloce                           |  |
| ■▲ Tasto Arresta/Espelli                         |  |
| Tasto Interrompi                                 |  |

### Attenzione:

L'utilizzo di comandi o regolazioni o l'esecuzione di procedure diverse da quelle specificate nel presente manuale possono provocare l'esposizione a radiazioni pericolose.

Questa unità deve essere regolata o riparata solo da personale qualificato.

### Importante:

Dal momento che il movimento del meccanismo del CD e il sensibile sistema di circuiti possono causare interferenze al sintonizzatore radio nelle vicinanze, spegnere questa unità durante il funzionamento di altri dispositivi radio.

**A causa della complessità del sistema, scollegare l'alimentazione principale dell'unità se essa è in stato di interruzione durante il funzionamento!**

**Questo non costituisce un malfunzionamento del sistema!**

### Precauzioni per l'uso

#### Installazione

- Estrarre tutte le parti e rimuovere il materiale protettivo.

- Non collegare l'unità all'alimentazione principale prima di controllare la tensione di rete e prima di aver effettuato tutti gli altri collegamenti.
- Non coprire le prese d'aria e assicurarsi che vi sia uno spazio di alcuni centimetri intorno all'unità per la ventilazione.

#### Collegamenti

1. Collegare il cavo di alimentazione CA (35) alla presa di corrente e collegare il cavo dell'altoparlante al terminale dell'altoparlante (32) che si trova sul retro dell'unità.
2. Accendere l'unità premendo il pulsante Accensione/Standby (7) e attivare il pulsante di funzione (10) alla funzione "Sintonizzatore". Se il display LCD (2) si accende con retroilluminazione blu, significa che l'alimentazione è normale. Ora il sistema è pronto per riprodurre musica.

#### Impostazione dell'orologio

1. Impostare l'unità in modalità Standby.
2. Tenere premuto il pulsante "Mem/Regolare l'orologio" (14), il display LCD (2) visualizzerà "12H" e lampeggerà. Premere il pulsante Salta avanti **▶▶** o Salta indietro **◀◀** (25, 12) per selezionare il formato ora dell'area appropriato (12 ore/24 ore). Premere il pulsante "Mem/Regolare l'orologio" (14) di nuovo per confermare.
3. Il display a cristalli liquidi (2) mostrerà la prima e seconda cifra "00" lampeggiante. Premere il pulsante Salta avanti **▶▶** o Salta indietro **◀◀** (25, 12) per impostare l'ora corretta. Premere il tasto "Mem/Regolare l'orologio" (14) per memorizzare l'ora corretta.
4. La terza e la quarta cifra "00" lampeggiano, premere il pulsante Salta avanti **▶▶** o Salta indietro **◀◀** (25, 12) per impostare i minuti corretti. Quindi premere il pulsante "Mem/Regolare l'orologio" (14) per memorizzare i minuti corretti.

#### Ascolto radio

##### Sintonizzazione manuale

1. Sintonizzare l'unità premendo il pulsante Accensione/Standby (7)
2. Premere il pulsante Funzione (10) per selezionare la modalità "Sintonizzatore".
3. Sintonizzare la stazione richiesta premendo il pulsante Salta avanti **▶▶** o Salta indietro **◀◀** (25, 12).
4. Regolare il pulsante Volume su/giù (14) per raggiungere il livello di volume desiderato.

##### Sintonizzazione automatica

1. Premere il pulsante Funzione (10) per selezionare la modalità "Sintonizzatore".
2. Tenere premuto il pulsante Salta avanti/Salta indietro (25, 12) per 1-2 secondi e quindi rilasciare.
3. L'unità inizierà automaticamente la ricerca fino a quando raggiunge una stazione radio.
4. Ripetere il passaggio 2 fino alla stazione radio desiderata.
5. Regolare il pulsante Volume su/giù (3) per raggiungere il livello di volume desiderato.

##### Stazioni preimpostate

È possibile memorizzare fino a 10 stazioni radio nella memoria (10 FM).

1. Impostare la modalità Sintonizzatore.
  2. Accendere alla stazione radio desiderata con il metodo di sintonizzazione "manuale" o "automatica".
  3. Premere il pulsante "Mem/Regolare l'orologio" (14) per abilitare la funzione Programma e l'icona della "MEM" e il numero della stazione preimpostata lampeggeranno quindi sul display LCD (2)
  4. Premere il pulsante "Preimposta avanti ▲" o "Preimposta indietro ▼" (26, 13) per selezionare la memoria di archiviazione della stazione desiderata.
  5. Premere il pulsante "Mem/Regolare l'orologio" (14) di nuovo per confermare l'impostazione.
  6. Ripetere i passaggi da 2 a 5 per memorizzare altre stazioni.
  7. Ora è possibile selezionare le stazioni preimpostate in ordine premendo il pulsante "Preimposta avanti ▲" (26) o "Preimposta indietro ▼" (13).
- **Le memorie preimpostate saranno annullate completamente se si scollega l'alimentazione principale. Si consiglia di attivare il sistema in modalità Standby per un utilizzo conveniente.**
  - Lo stato di un programma è impostabile in 10 secondi, dopo 10 secondi questo stato riprenderà automaticamente alla modalità di sintonizzazione normale.
  - È possibile sovrascrivere una stazione attuale memorizzando un'altra frequenza al suo posto.

#### Ricezione stereo FM & FM

- Premere il tasto "St/Mono" (8) più volte, i programmi FM riceveranno in modalità Mono e Stereo ripetutamente. In particolare quando i segnali sono troppo deboli. È preferibile ricevere il programma in modalità Mono.
- Se il segnale stereo viene ricevuto, l'indicatore stereo "  " verrà visualizzato sul display LCD (2) per mostrare il programma stereo FM in ricezione.

#### Suggerimento per una ricezione ottimale: -

- FM: il ricevitore ha un'antenna cavo integrata FM (34) sul retro dell'unità. Questo cavo deve essere srotolato completamente ed esteso per una migliore ricezione.

#### Fono

##### N.B.:

- Rimuovere il protettore dello stilo.
  - Assicurarsi che il braccio sia staccato dal relativo fermo di riposo prima di utilizzarlo e fissarlo dopo l'uso.
1. Premere il pulsante Funzione (10) per selezionare la modalità "Fono".

- Impostare il selettore della velocità (30) alla posizione appropriata in base al tipo di disco da riprodurre.
- Posizionare il disco sul piatto (usare l'adattatore mandrino (29) se necessario).
- Sollevare il braccio dal supporto di ritiro (31) e spostarlo lentamente sul lato del disco. Il piatto inizierà a ruotare.
- Inserire il braccio nella posizione del disco desiderata.
- Regolare il pulsante Volume su/Volume giù (3) al livello desiderato.
- Alla fine del disco, il piatto smetterà automaticamente di ruotare. Sollevare il braccio dal disco e tornare alla posizione di riposo (31).
- Per interrompere durante la riproduzione, sollevare il braccio dal disco e tornare alla posizione di riposo (31).

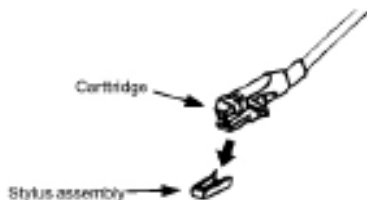

English	Translation
Cartridge	Cartuccia
Stylus assembly	Gruppo stilo

**Nota:** Poiché per alcuni tipi di dischi l'area di arresto automatico si trova al di fuori delle impostazioni dell'unità il disco quindi si interromperà prima del termine dell'ultima traccia. In questo caso, selezionare l'interruttore di arresto automatico (33) in posizione "off", il disco verrà quindi eseguito fino alla fine ma non si fermerà automaticamente (spegnere l'unità con il pulsante di alimentazione o spostare l'interruttore di arresto automatico (33) su "on" per interrompere la rotazione del piatto). Quindi riposizionare il braccio in



#### Riproduzione di CD

##### ● Guida introduttiva

- Premere il pulsante Funzione (10) per selezionare la modalità "CD".
- Premere il pulsante "Apri/Chiudi" (24) per aprire il vassoio del CD (17).
- Posizionare un CD con il lato stampato rivolto verso l'alto nel vassoio e quindi chiudere il vassoio del CD.
- La ricerca è in corso e la riproduzione si avvierà automaticamente.

##### ● Modalità Riproduci/Interrompi ►||

- Premere il pulsante "Riproduci/Interrompi ►||" (21) per interrompere la riproduzione e il numero della traccia corrente lampeggerà sul display.
- Premere il pulsante "Riproduci/Interrompi ►||" (21) di nuovo per riprendere la normale riproduzione.

##### ● Modalità Arresto ■

- Se si preme il pulsante "Arresta ■" (8) durante la modalità di riproduzione o interruzione, il sistema entrerà in modalità Arresto.

##### Modalità Salta (Salta avanti ►► / Salta indietro ◄◄)

- Durante la modalità di riproduzione o di interruzione, se si preme il pulsante "Salta avanti ►►" (25) si passerà alla traccia successiva e si resterà quindi in modalità di riproduzione o interruzione.
- Durante la modalità di riproduzione o di interruzione, se si preme il pulsante "Salta indietro ◄◄" (12), si passerà all'inizio della traccia, il numero della traccia originale viene visualizzato e si resterà in modalità di riproduzione o interruzione.
- Dopo il passaggio 2, premere il pulsante "Salta indietro ◄◄" (12) di nuovo, si passerà quindi alla traccia precedente e si resterà in modalità di riproduzione o interruzione.

##### ● Modalità di ricerca (avanti ►►/indietro ◄◄)

- Durante la modalità di riproduzione, se si tiene premuto il pulsante "Salta avanti ►►" (25) per alcuni secondi si inizierà la ricerca in avanti.
- Durante la modalità di riproduzione, se si tiene premuto il pulsante "Salta indietro ◄◄" (12) per alcuni secondi, si inizierà la ricerca indietro.

##### ● Modalità Ripetizione

Premendo il pulsante Ripeti prima o durante la riproduzione, potrebbero essere riprodotte una o più tracce in base alla differente modalità come indicato di seguito:-

##### Per CD

- (1) Ripeti 1 → (2) Ripeti tutte le tracce → (3) modalità off

Modalità Riproduzione                      Indicatore sul display LCD

Ripeti traccia



Lampeggio su display

Ripeti tutte



Visualizzazione su display

Modalità Off

#### ● Modalità Casuale

1. Premendo il pulsante Casuale (9), è possibile ascoltare tutte le tracce in ordine casuale con questa funzione

### Programmazione disco CD

È possibile programmare 20 tracce per CD e riprodurle in qualsiasi ordine. Prima di utilizzare questa modalità di programmazione assicurarsi che il sistema sia in modalità Arresto:-

1. Impostare la modalità CD e arrestare la riproduzione CD.
2. Premere il pulsante "Mem/Regolare l'orologio" e l'icona "MEM" e il numero di traccia lampeggeranno sul display LCD (2). Il display indicherà inoltre il numero di programma da programmare.
3. Selezionare una traccia desiderata premendo i pulsanti Salta avanti o Salta indietro (25, 12).
4. Premere il pulsante "Programma" per memorizzare la traccia in memoria.
5. Ripetere i passaggi 3 e 4 per aggiungere altre tracce alla memoria se necessario.
6. Dopo aver programmato tutte le tracce desiderate, premere il pulsante "Riproduci/Interrompi CD (21) per riprodurre il disco assegnato in ordine.
7. Per cancellare il file programmato, premere il pulsante "Arresta (8) fino a che "MEM" scompare dal display LCD (2)

### Ascolto nastri

#### Funzionamento generale

Tasto Arresta/Espelli	Premere per arrestare tutte le operazioni del deck. Premere di nuovo per aprire lo sportello della cassetta.
Tasto di avanzamento rapido e di riavvolgimento rapido	Premere per avviare il riavvolgimento rapido del nastro in avanti o indietro. Premere il tasto Arresta/Riavvolgi rapido e quello Espelli quando le bobine della cassetta smettono di girare.
Tasto Riproduci	Premere per avviare la riproduzione del nastro.
Tasto Interrompi	Premere per interrompere temporaneamente le operazioni. Premere di nuovo per riprendere la riproduzione.
Tasto Registra (solo deck 1)	Premere insieme al tasto Riproduci per avviare la registrazione del nastro.

#### Riproduzione

- Premere il pulsante Funzione (10) per selezionare la modalità "Nastro".
- Inserire il nastro cassetta.
- Premere il tasto Riproduci per attivare la riproduzione
- Regolare il controllo del volume su/giù (3) al livello desiderato.
- Usare il tasto Interrompi quando si desidera interrompere la riproduzione temporaneamente.
- Al termine premere il tasto Arresta/Espelli

#### Note:

È possibile riprodurre una cassetta in entrambi i lettori una dopo l'altra. Se si premono i pulsanti "Interrompi" e "Riproduci" insieme sul deck 1 e quindi il pulsante "Riproduci" sul deck 2, il nastro nel deck 1 si avvierà automaticamente al termine della riproduzione del nastro nel deck 2.

#### Registrazione

##### A. Registrazione da nastro (da deck 2 a deck 1)

Questa unità permette di duplicare un nastro preregistrato su un altro nastro. Ciò può avvenire in una sola direzione, dal deck 2 (riproduzione) al deck 1 (registrazione).

##### Doppiaggio a velocità normale

- Selezionare la modalità "Nastro" dal pulsante Funzione (10) e quindi impostare il pulsante Doppiaggio ad alta velocità (6) su " numero".
- Inserire una cassetta preregistrata nel deck 2 e un nastro vuoto nel deck 1.
- Premere il tasto "Interrompi" e quindi premere "Registra e "Riproduci sul deck 1.
- Premere il tasto "Riproduci per avviare la riproduzione sul deck 2 e quindi rilasciare il tasto "Interrompi sul deck 1 per avviare il doppiaggio.
- Premere il tasto "Interrompi sul deck 1 e il tasto "Arresta" sul deck 2 per terminare il doppiaggio.

##### Doppiaggio ad alta velocità

L'unità è dotata di un sistema di doppiaggio ad alta velocità che può far risparmiare tempo per il doppiaggio di circa 2/3 quando lo si compara alla velocità normale.

- Premi il pulsante del doppiaggio su (6) "hi ", quindi seguire le stesse procedure come descritto per "doppiaggio a velocità normale".
- Quando si effettua il doppiaggio di una cassetta preregistrata ad alta velocità, si ode un brusio. Per evitarlo, impostare il volume al livello minimo.
- Non premere il pulsante "Doppiaggio ad alta velocità (6) per il numero di posizione durante il doppiaggio. Ciò varierà la velocità di registrazione e potrebbe danneggiare il nastro.



## B. Registrazione da radio

- Selezionare la modalità "Sintonizzatore" dal pulsante Funzione (10)
- Sintonizzare sulla stazione desiderata e inserire un nastro vuoto nel deck 1.
- Premere il tasto "Registra ●" e "Riproduci ►" per avviare la registrazione.
- Al termine premere i tasti "Interrompi |||" e quindi "Arresta/Espelli ■▲".

## C. Registrazione da CD

- Selezionare la modalità "CD" dal pulsante Funzione (10).
- Inserire un nastro vuoto nel deck 1 idoneo alla registrazione.
- Premere prima il tasto "Interrompi |||" e quindi il tasto "Registra ●" e "Riproduci ►" su cassetta. La funzione di registrazione è ora in standby.
- Avviare la riproduzione CD e quindi premere il tasto "Interrompi |||" su cassetta per avviare la registrazione.
- Per interrompere la registrazione premere prima il pulsante "Arresta ■" (8) in modalità CD, quindi premere il tasto "Interrompi |||" e quindi "Arresta/Espelli ■▲" sul deck della cassetta.

## D. Registrazione dai piatti

- Selezionare la modalità "Fono" dal pulsante Funzione (10).
- Inserire un nastro vuoto nel deck 1.
- Premere il tasto "Registra ●" e "Riproduci ►" per avviare la registrazione.
- Selezionare il disco desiderato e avviare la riproduzione
- Al termine premere i tasti "Interrompi |||" e quindi "Arresta/Espelli ■▲".

## Altre funzionalità

### A. Funzione Sospensione

1. Premere il pulsante "Sospendi" (4) e l'indicatore di sospensione "ZZZ" verrà visualizzato sul display LCD (2).
2. Continuare a premere il pulsante per regolare il timer della sospensione da 10>20>30...90 minuti rispettivamente.
3. Il sistema si interromperà ed entrerà in modalità Standby dopo il tempo selezionato.
4. Per annullare la modalità Sospensione, premere il pulsante "Sospendi" fino a che il display visualizza "OFF" e l'indicatore "ZZZ" non viene visualizzato sul display LCD (2).

### Note:-

Se si preme il pulsante Sospendi una volta e l'indicatore "ZZZ" viene visualizzato sul display LCD (2), il sistema entrerà automaticamente in modalità Standby dopo i minuti selezionati.

### B. Impostazione timer

Questa funzione permette al sistema di accendersi automaticamente e svegliare l'utente con la modalità CD o Radio.

- 1) Ora risveglio: Impostare l'unità in modalità Standby e quindi tenere premuto il pulsante "Timer" (22) per entrare in modalità Impostazione timer, le prime due cifre dell'orologio quindi lampeggeranno. Premere il pulsante "Salta avanti ►►/indietro ◀◀" (25, 12) per impostare l'ora e quindi premere il pulsante "Timer" (22) di nuovo per confermare. Premere il pulsante "Salta avanti ►►/indietro ◀◀" (25, 12) per impostare i minuti e premere il pulsante "Timer" (22) per confermare.
- 2) Fonte risveglio: Premere il pulsante "Salta avanti ►►/indietro ◀◀" (25,12) per selezionare la fonte "CD" - "FM". Premere il pulsante "Timer" (22) di nuovo per confermare la fonte selezionata.
- 3) Volume risveglio: Premere il pulsante "Salta avanti ►►/indietro ◀◀" (15,21) per impostare il livello del volume del risveglio da 1 a massimo. Quindi premere il pulsante "Timer" (22) per confermare.

Il sistema si accenderà automaticamente dalla modalità Standby una volta raggiunto il tempo selezionato, l'indicatore del timer "⌚" lampeggerà sul display e l'unità si spegnerà automaticamente dopo un funzionamento di 60 minuti. Premere il pulsante "Timer" (22) o "Accensione/Standby" (7) può disattivare la funzione Timer in qualsiasi momento.

### Note:-

- Se non vi è una fonte musicale selezionata (come CD) allo scadere del tempo selezionato, il sistema attiverà automaticamente in maniera predefinita la funzione "radio" per la modalità Risveglio. Il sistema si preimposterà all'ultima frequenza ascoltata prima dell'arresto.
- Per il risveglio con sintonizzazione, il sistema preimposterà l'ultima stazione ascoltata prima dell'arresto.

### ● Attivare/Disattivare la funzione Timer

1. Per attivare la funzione Timer premere il pulsante "Timer" (22) più volte fino a che l'indicatore del timer "⌚" viene visualizzato sul display LCD (2).
2. Per annullare la funzione Timer premere di nuovo il pulsante "Timer" (22) fino a che l'indicatore del timer "⌚" non viene più visualizzato sul display.

### C. Funzione silenzioso

Premere il pulsante Silenzioso (23) per interrompere temporaneamente l'audio dall'altoparlante e premere di nuovo per riprendere l'uscita audio normale.

#### D. Preimpostare la funzione EQ

Questa unità fornisce 4 modalità audio differenti per una migliore esperienza di ascolto. È possibile selezionare l'effetto desiderato premendo il pulsante "Preimpostata EQ" (20) più volte seguendo questa sequenza:-

Da camera → rock → classica → jazz → pop





#### Trasmettitore del telecomando

**Installazione della batteria** (batteria non fornita)

Il trasmettitore a infrarossi necessita di 2 batterie AAA per funzionare

#### Descrizione pulsanti

- |   |  |
|---|--|
| 1) Accensione/Standby   | Premere per accendere o mettere in standby il sistema  |
| 2) Funzione   | Premere per selezionare le funzioni  |
| 3) Apri/Chiudi  | Premere per aprire/chiedere il vassoio del CD  |
| 4) Sospensione  | Premere per attivare la funzione di sospensione  |
| 5) Disattivazione audio   | Premere per attivare la funzione Silenzioso  |
| 6) Timer  | Premere per regolare l'orologio del timer o attivare/disattivare la funzione Timer   |
| 7) Ripetizione  | Premere per selezionare la modalità di riproduzione di ripetizione CD  |
| 8) Mem/Regolare l'orologio  | In modalità Standby: tenere premuto per regolare l'orologio<br>In modalità CD/Radio: premere per preimpostare la memoria   |
| 9) Casuale  | Premere per attivare la funzione di riproduzione CD casuale  |
| 10) Preimpostata indietro   | Premere per richiamare la preimpostazione radio indietro   |
| 11) Preimpostata EQ   | Premere per selezionare la modalità EQ differente in base alle preferenze  |
| 12) Preimpostata avanti   | Premere per richiamare la preimpostazione radio avanti   |
| 13) Volume +/-  | Premere per regolare il volume su o giù  |
| 14) Salta/Cerca indietro         | In modalità Radio: premere per una frequenza radio inferiore<br>In modalità CD: premere per saltare alla traccia successiva e tenere premuto per cercare in avanti             |
| 15) Riproduci/Interrompi         | In modalità CD, premere una volta per avviare la riproduzione.<br>Premere di nuovo per entrare in modalità Interruzione.   |
| 16) Salta/Cerca con avanzamento  | In modalità Radio: premere per intensificare la frequenza radio<br><br>In modalità CD: premere per passare alla traccia successiva, tenere premuto per cercare con avanzamento |
| 17) Stop ■/St/Mono  | In modalità CD, premere per interrompere la riproduzione o annullare il programma memorizzato.<br>In modalità Radio: premere per selezionare Mono/Stereo FM                    |

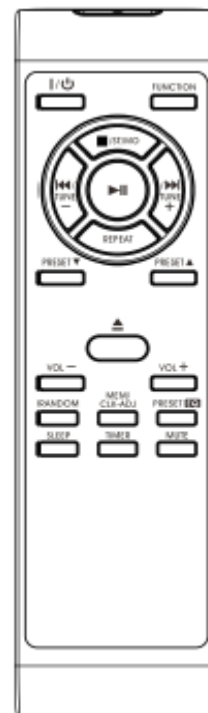

# DENVER®

www.denver-electronics.com



Apparecchiature elettriche ed elettroniche contengono materiali, componenti e sostanze che possono essere pericolosi per la salute e per l'ambiente, se il materiale di scarto (apparecchiature elettriche ed elettroniche di scarto) non viene gestito correttamente.

Le attrezzature elettriche ed elettroniche sono contrassegnate dal simbolo del cassonetto dell'immondizia con una croce sopra che vedete a fianco. Questo simbolo significa che le apparecchiature elettriche ed elettroniche non devono essere smaltite con altri rifiuti domestici, ma devono essere oggetto di raccolta separata.

Tutte le città hanno stabilito punti di raccolta, dove le apparecchiature elettriche ed elettroniche possono essere portate gratuitamente presso le stazioni di riciclaggio e altri siti di raccolta o essere raccolte presso le famiglie. Informazioni aggiuntive sono disponibili presso dipartimento tecnico della città.

Importatore:

DENVER ELECTRONICS A/S

Stavneagervej 22

DK-8250 Egaa

Danimarca

[www.facebook.com/denverelectronics](http://www.facebook.com/denverelectronics)

## ROZMIESZCZENIE KONTROLEK

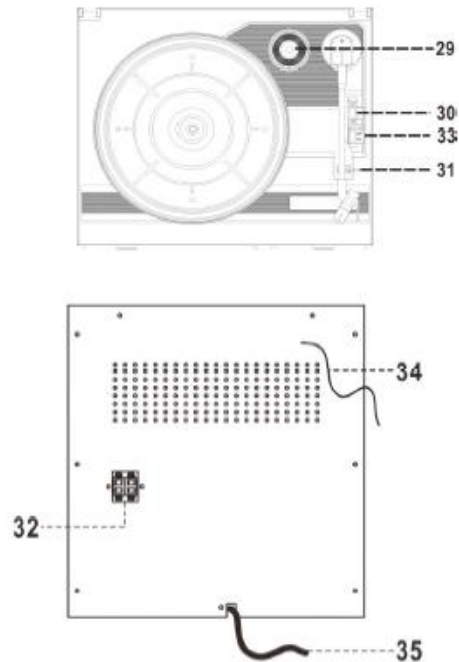
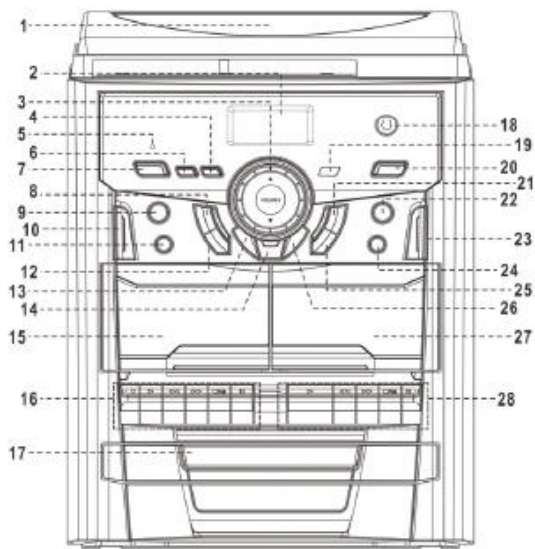

- |  |  |
|--|--|
| <ul style="list-style-type: none"> <li>1) Pokrywa przeciwkurzowa</li> <li>2) Wyświetlacz LCD</li> <li>3) Przycisk zwiększania/zmniejszania głośności</li> <li>4) Przycisk zasypiania</li> <li>5) Wskaźnik LED gotowości</li> <li>6) Przycisk szybkiego przegrywania</li> <li>7) Przycisk włączania/stanu gotowości</li> <li>8) Przycisk stop ■/St-Mo</li> <li>9) Przycisk odtwarzania losowego</li> <li>10) Przycisk funkcji</li> <li>11) Przycisk powtarzania</li> <li>12) Przycisk pomijania/dostrajania w tył ◀◀</li> <li>13) Przycisk programowania w tył</li> <li>14) Przycisk pamięci/Regulacji zegara</li> <li>15) Kieszeń kasety (1)</li> <li>16) Klawisze kieszeni kasety (1) <ul style="list-style-type: none"> <li>● Przycisk nagrywania</li> <li>▶ Przycisk odtwarzania</li> <li>◀◀ Przycisk przewijania w tył</li> <li>▶▶ Przycisk przewijania w przód</li> <li>■▲ Przycisk zatrzymania/otwierania kieszeni</li> <li>   Przycisk wstrzymywania</li> </ul> </li> </ul> | <ul style="list-style-type: none"> <li>17) Tacka CD</li> <li>18) Wejście na słuchawki stereo 3,5 mm</li> <li>19) Czujnik pilota</li> <li>20) Przycisk korekty dźwięku</li> <li>21) Przycisk odtwarzania/wstrzymywania ▶  </li> <li>22) Przycisk timera</li> <li>23) Przycisk wyciszenia</li> <li>24) Przycisk otwierania/zamykania tacki CD ▲</li> <li>25) Przycisk pomijania/dostrajania w przód ▶▶</li> <li>26) Przycisk programowania w przód</li> <li>27) Kieszeń kasety (2)</li> <li>28) Klawisze kieszeni kasety (2)</li> <li>29) Krążek do singli gramofonowych</li> <li>30) Przełącznik prędkości talerza gramofonowego</li> <li>31) Podpórka na ramię gramofonowe</li> <li>32) Styk przewodu głośnika</li> <li>33) Przełącznik automatycznego zatrzymywania</li> <li>34) Przewód anteny FM</li> <li>35) Kabel zasilania AC</li> </ul> |
|--|--|

### Ostrożnie:

Nieodpowiednie wykorzystanie urządzeń sterujących i regulacyjnych lub zastosowanie procedur innych niż opisane w niniejszym dokumencie może spowodować niebezpieczne wystawienie na działanie promieniowania.

To urządzenie może być regulowane lub naprawiane tylko przez wykwalifikowanych pracowników serwisu.

### Ważne:

Działanie mechanizmu CD oraz czułych obwodów może spowodować zakłócenia pobliskich odbiorników radiowych, zaleca się zatem wyłączenie urządzenia podczas korzystania z innych sprzętów radiowych.

**System jest niezwykle skomplikowany, zatem w przypadku zawieszenia się podczas działania zaleca się odłączenie urządzenia od głównego zasilania!**

**To nie jest usterka systemu!**

**Środki ostrożności podczas używania**

### Instalacja

- Rozpakować wszystkie części i usunąć materiały ochronne.

- Nie podłączać urządzenia do zasilania przed sprawdzeniem zasilania sieci i przed wykonaniem innych podłączeń.
- Nie przykrywać żadnych otworów wentylacyjnych i upewnić się, że wokół urządzenia jest kilka centymetrów odstępu na wentylację.

#### Połączenie

1. Podłączyć kabel zasilania AC (35) do gniazdka zasilania AC, po czym podłączyć kabel głośnika do styku przewodu głośnika (32) z tyłu urządzenia.
2. Włączyć urządzenie przyciskiem włączania/stanu gotowości (7) i ustawić przycisk funkcji (10) na „Tuner”. Jeśli wyświetlacz LCD (2) podświetli się na niebiesko, to zasilanie jest normalne. Posiadany system jest gotów do odtwarzania muzyki.

#### Ustawianie zegara

1. Ustawić urządzenie w tryb gotowości.
2. Wcisnąć i przytrzymać przycisk „Pamięci/Regulacji zegara” (14), a na wyświetlaczu LCD (2) pojawi się i zacznie migać „12H”. Nacisnąć przycisk pomijania w przód **▶▶** lub w tył **◀◀** (25, 12), by wybrać odpowiedni format godziny (12 godz./24 godz.). Nacisnąć przycisk „Pamięci/Regulacji zegara” (14), by potwierdzić.
3. Wyświetlacz LCD (2) będzie migocząco wyświetlał pierwszą i drugą cyfrę „00”. Nacisnąć przycisk pominięcia w przód **▶▶** lub w tył **◀◀** (25, 12), by ustawić prawidłową godzinę. Nacisnąć przycisk „Pamięci/Regulacji zegara” (14), by zapisać prawidłową godzinę.
4. Migocze teraz trzecia i czwarta cyfra „00”. Nacisnąć przycisk pomijania w przód **▶▶** lub w tył **◀◀** (25, 12), by ustawić prawidłową minutę. Nacisnąć następnie przycisk „Pamięci/Regulacji zegara” (14), by zapisać prawidłową minutę.

#### Słuchanie radia

##### Dostrajanie ręczne

1. Dostroić urządzenie, naciskając przycisk włączania/stanu gotowości (7).
2. Wcisnąć przycisk funkcji (10), by przejść do trybu „Tuner”.
3. Ustawić żądaną stację, naciskając przycisk pomijania do przodu **▶▶** lub do tyłu **◀◀** (25, 12).
4. Skorygować poziom głośności przyciskiem w górę/dół (14) na pożądaną.

##### Dostrajanie automatyczne

1. Wcisnąć przycisk funkcji (10), by przejść do trybu „Tuner”.
2. Wcisnąć i przytrzymać na 1–2 sekundy przycisk pomijania w przód/w tył (25, 12), a następnie puścić.
3. Urządzenie zacznie automatycznie wyszukiwanie i zatrzyma się po znalezieniu stacji radiowej.
4. Powtórzyć krok 2, aż do znalezienia żądanej stacji.
5. Skorygować poziom głośności przyciskiem w górę/dół (3) na pożądaną.

##### Wstępne ustawienie stacji

W pamięci można zapisać do 10 stacji (10 FM).

1. Ustawić tryb tunera.
  2. Dostroić się do pożądanego stacji metodą „ręczną” lub „automatyczną”.
  3. Wcisnąć przycisk „Pamięci/Regulacji zegara” (14), by włączyć funkcję programowania, a ikony „MEM” oraz numer zaprogramowanej stacji zaczną migać na wyświetlaczu LCD (2).
  4. Wcisnąć przycisk „Prog. w przód ▲” lub „Prog. w tył ▼” (26, 13), by wybrać żądaną stację do zapisania w pamięci.
  5. Nacisnąć ponownie przycisk „Pamięci/Regulacji zegara” (14), by potwierdzić ustawienie.
  6. Powtarzać kroki 2 do 5, by ustawić w pamięci dalsze stacje.
  7. Teraz można wybierać zaprogramowane stacje po kolei, naciskając przycisk „Prog. w przód ▲” (26) lub „Prog. w tył ▼” (13).
- **Ustawione zapamiętane stacji zostaną zresetowane po odłączeniu od zasilania sieciowego. Zaleca się, dla wygody, przełączanie systemu w stan gotowości.**
  - Na zaprogramowanie stacji przeznaczony jest 10 sekund. Po 10 sekundach system automatycznie powróci do normalnego trybu tunera.
  - Aktualną stację można nadpisać, zapamiętując w tym miejscu inną częstotliwość.

#### Odbiór FM i FM-stereo

- Naciskać kolejno przycisk „St/Mono” (8), a programy FM będą odbierane naprzemiennie w trybie mono i stereo. Jeśli odbierany sygnał jest słaby, to zalecany jest odbiór mono.
- Przy odbiorze sygnału stereo pokaże się na wyświetlaczu LCD wskaźnik stereo „**ST**” (2), pokazując odbiór programu FM stereo.

#### Wskazówki dla najlepszego odbioru: -

- FM: odbiornik ma wbudowaną antenę drutową FM (34), która zwisa z tyłu urządzenia. Dla najlepszego odbioru powinna być ona całkowicie rozwinięta.

#### Gramofon

##### Obsługa:

- Zdjąć ochroniacz z igły gramofonu.
  - Upewnić się, że ramię gramofonu jest odłączone od uchwytu ramienia przed jego zdjęciem oraz zaczepione po zakończeniu słuchania.
1. Wcisnąć przycisk funkcji (10), by przejść do trybu „Gramofon”.
  2. Ustawić przełącznik prędkości (30) w odpowiedniej pozycji w zależności od odtwarzanej płyty gramofonowej.

- Umieścić płytę na talerzu (jeśli to konieczne użyć krążka do singli (29)).
- Unieść ramię gramofonowe z podpórki (31) i powoli przenieść na płytę. Talerz zacznie się obracać.
- Umieścić ramię gramofonowe w żądanym miejscu na płycie.
- Ustawić przycisk głośności (3) na żądanym poziomie.
- Gdy płyta dobiegnie do końca, talerz automatycznie przestanie się obracać. Unieść ramię z płyty i położyć je na podpórce (31).
- Aby natychmiast zatrzymać, unieść ramię z płyty i położyć na podpórce (31).

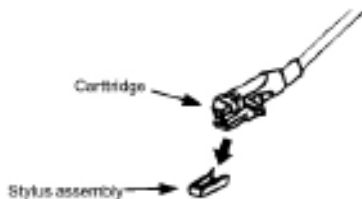

English	Translation
Cartridge	Wkładka gramofonowa
Stylus assembly	Ochraniacz

**Uwaga:** W niektórych rodzajach płyt miejsce automatycznego zatrzymania jest niezgodne z ustawieniem urządzenia, więc gramofon może się zatrzymać przed zakończeniem ścieżki. W takim przypadku należy przestawić przełącznik automatycznego zatrzymania (33) do pozycji „off”, a płyta nie zatrzyma się automatycznie i zostanie odtworzona do końca. Aby zatrzymać talerz, należy wyłączyć urządzenie włącznikiem lub przestawić przełącznik automatycznego zatrzymania (33) do pozycji „on”. Następnie położyć ramię na



#### Odtwarzanie płyt kompaktowych

##### ● Rozpoczęcie

- Nacisnąć przycisk funkcji (10), by wybrać tryb „CD”.
- Nacisnąć przycisk „Otwórz/zamknij” (24), by otworzyć tackę CD (17).
- Umieścić płytę CD zadrukowaną stroną skierowaną do góry na tacce, a następnie zamknąć tackę.
- Nastąpi przeszukiwanie płyty, a potem automatycznie rozpocznie się odtwarzanie.

##### ● Tryb odtwarzania/wstrzymania ►||

- Nacisnąć przycisk „Odtwarzanie/wstrzymanie ►||” (21), by wstrzymać odtwarzanie, a bieżąca ścieżka zacznie na wyświetlaczu migać.
- Znów nacisnąć przycisk „Odtwarzanie/wstrzymanie ►||” (21), by ponownie włączyć odtwarzanie.

##### ● Tryb zatrzymania ■

- Jeśli w trakcie odtwarzania lub wstrzymania naciśnięty zostanie przycisk „Stop ■” (8), to system przejdzie do trybu zatrzymania.

##### ● Tryb pomijania (pomijanie do przodu ►► / pomijanie do tyłu ◀◀)

- Jeśli podczas odtwarzania lub wstrzymania zostanie naciśnięty przycisk „pomijanie do przodu ►►” (25), to urządzenie przejdzie do następnej ścieżki i będzie ona odpowiednio albo odtwarzana, albo wstrzymana.
- Jeśli w trakcie odtwarzania lub wstrzymania naciśnięty zostanie przycisk „Pomijanie w tył ◀◀” (12), urządzenie przejdzie do początku ścieżki, na wyświetlaczu zostanie wyświetlony jej numer, a urządzenie odpowiednio ją odtworzy lub pozostanie w trybie wstrzymania.
- Po wykonaniu drugiego kroku wcisnąć ponownie przycisk „pomijanie do tyłu ◀◀” (12), a system przejdzie do poprzedniej ścieżki i będzie ona odpowiednio albo odtwarzana, albo wstrzymana.

##### ● Tryb wyszukiwania (wyszukiwanie do przodu ►► / wyszukiwanie do tyłu ◀◀)

- Jeśli w trybie odtwarzania naciśnięty i przytrzymany na kilka sekund zostanie przycisk „pomijanie do przodu ►►” (25), to rozpocznie się przeszukiwanie do przodu.
- Jeśli w trybie odtwarzania naciśnięty i przytrzymany na kilka sekund zostanie przycisk „pomijanie do tyłu ◀◀” (12), to rozpocznie się przeszukiwanie do tyłu.

##### ● Tryb powtarzania

Przed rozpoczęciem odtwarzania wcisnąć przycisk powtarzania, a pojedyncza lub wszystkie ścieżki zostaną odtworzone zgodnie z poniższym cyklem:

Dla CD  
 (1) Powtórz 1 → (2) Powtórz wszystkie ścieżki → (3) Włączone

Tryb odtwarzania	Wskaźnik na wyświetlaczu LCD
Powtarzanie ścieżki	◁○ miga na wyświetlaczu
Powtarzanie wszystkiego	◁○ miga na wyświetlaczu





Tryb wyłączenia -----

- **Tryb odtwarzania losowego**

1. Nacisnąć przycisk odtwarzania losowego (9), by odtwarzać ścieżki w losowej kolejności.

### **Programowanie płyty kompaktowej**

Można zaprogramować i odtwarzać w jakiegokolwiek kolejności do 20 ścieżek z płyty CD. Przed rozpoczęciem upewnić się, że system jest w trybie zatrzymania:





1. Ustawić tryb CD i zatrzymać odtwarzanie płyty.
2. Wcisnąć przycisk „Pamięci/Regulacji zegara”, a na wyświetlaczu LCD (2) zacznie migać ikona „MEM”. Będzie ona także wskazywać numer programu do ustawienia.
3. Wybrać żądaną ścieżkę, naciskając przyciski pomijania do przodu  lub tyłu  (25, 12).
4. Nacisnąć przycisk „Program”, by zapisać ścieżkę w pamięci.
5. Powtórzyć kroki 3 i 4, by, jeśli to konieczne, zapisać w pamięci dodatkowe ścieżki.
6. Po zaprogramowaniu wszystkich żądanych ścieżek wcisnąć przycisk „odtwarzanie/wstrzymanie CD”  (21), by otworzyć płytę w ustawionej kolejności.
7. Aby anulować zaprogramowane ścieżki, wcisnąć przycisk „stop”  (8), aż „MEM” zniknie z wyświetlacza LCD (2).

### **Odtwarzanie kaset**

#### **Obsługa ogólna**

Klawisz zatrzymania/otwierania	Wcisnąć, by zatrzymać wszelkie czynności kieszeni kasy. Wcisnąć ponownie, by otworzyć kieszeń kasy.
Klawisz przewijania do przodu i do tyłu	Wcisnąć, by rozpocząć szybkie przewijanie taśmy do przodu lub do tyłu. Wcisnąć klawisz zatrzymania/otwierania, by zatrzymać szybkie przewijanie.
Klawisz odtwarzania	Wcisnąć, by rozpocząć odtwarzanie kasy.
Klawisz wstrzymania	Wcisnąć, by tymczasowo zatrzymać odtwarzanie. Wcisnąć ponownie, by wznowić odtwarzanie.
Klawisz nagrywania (tylko kieszeń nr 1).	Wcisnąć równocześnie z klawiszem odtwarzania, by rozpocząć nagrywanie.

#### **Odtwarzanie**

- Wcisnąć przycisk funkcji (10), by przejść do trybu „Kaseta”.
- Włożyć kasetę.
- Wcisnąć klawisz odtwarzania , by włączyć odtwarzanie.
- Ustawić przycisk głośności (3) na żądanym poziomie.
- Użyć klawisza wstrzymania , by tymczasowo wstrzymać odtwarzanie.
- Po zakończeniu wcisnąć klawisz zatrzymania/otwierania  .

#### **Uwagi:**







Możliwe jest odtworzenie kaset w obu kieszeniach, jedna po drugiej. W tym celu należy wcisnąć klawisze „wstrzymania” i „odtwarzania” równocześnie dla kieszeni 1, a następnie klawisz „odtwarzania” dla kieszeni 2. Kaseata w kieszeni 1 będzie odtwarzana natychmiast po zakończeniu odtwarzania kasy w kieszeni 2.

#### **Nagrywanie**

##### **A. Nagrywanie z kasy (z kieszeni 2 na kieszeń 1)**

To urządzenie umożliwia kopiowanie jednej nagranej kasy na drugą. Czynności tej można dokonać wyłącznie z kieszeni 2 (odtwarzanie) na kieszeń 1 (nagrywanie).

##### **Kopiowanie przy normalnej prędkości**

- Wvbrać tryb „Kasety” przyciskiem funkcji (10), a następnie ustawić przycisk szybkiego przegrywania (6) w pozycji wyłączonej .
- Włożyć nagraną kasetę do kieszeni 2 oraz czystą do kieszeni 1.
- Wcisnąć klawisz „wstrzymania” , po czym wcisnąć klawisze „nagrywania”  oraz „odtwarzania”  kieszeni 1.
- Wcisnąć klawisz „odtwarzania” , by rozpocząć odtwarzanie w kieszeni 2, a następnie puścić klawisz „wstrzymania”  kieszeni 1, by rozpocząć przegrywanie.
- Aby zakończyć przegrywanie, należy wcisnąć klawisz „wstrzymania”  kieszeni 1 i klawisz „zatrzymania” kieszeni 2.

##### **Kopiowanie przy przyspieszonej prędkości**

To urządzenie może przegrywać przy przyspieszonej prędkości odtwarzania, dzięki czemu można zaoszczędzić czas na przegrywaniu kaset o 2/3.

- Wcisnąć klawisz szybkiego przegrywania (6) do pozycji włączonej , a następnie postąpić tak samo, jak podczas przegrywania przy normalnej prędkości.
- Podczas przegrywania kaset ze zwiększoną prędkością słychać klekotanie. Aby tego uniknąć, ustawić poziom głośności na minimum.
- Nie naciskać przycisku „szybkiego przegrywania” (6), by zmienić jego pozycję, gdyż zmieni to prędkość przegrywania i może uszkodzić taśmę.

##### **B. Nagrywanie z radia**



- Wcisnąć przycisk funkcji (10), by przejść do trybu „Tuner”.
- Ustawić żądaną stację i włożyć czystą kasetę do kieszeni 1.
- Wcisnąć klawisze „nagrywania ●” i „odtworzenia ►”, by rozpocząć nagrywanie
- Wcisnąć klawisz „wstrzymania ||”, a następnie „zatrzymania/otwierania ■▲”, by zakończyć.

#### C. Nagrywanie z płyty kompaktowej

- Wcisnąć przycisk funkcji (10), by przejść do trybu „CD”.
- Włożyć czystą kasetę do kieszeni 1, która będzie nagrywać.
- Wcisnąć klawisz „wstrzymania ||”, a następnie „nagrywania ●” i „odtworzenia ►”. Funkcja nagrywania będzie w trybie wstrzymania.
- Rozpocząć odtwarzanie CD, a następnie wcisnąć klawisz „wstrzymania ||” kasety, by rozpocząć nagrywanie.
- Aby zatrzymać nagrywanie, nacisnąć przycisk „zatrzymania ■” (8) trybu CD, następnie wcisnąć klawisz „wstrzymania ||”, a na końcu klawisz „zatrzymania/otwierania ■▲” kasety.

#### D. Nagrywanie z gramofonu

- Wcisnąć przycisk funkcji (10), by przejść do trybu „Gramofon”.
- Włożyć czystą kasetę do kieszeni 1.
- Wcisnąć klawisze „nagrywania ●” i „odtworzenia ►”, by rozpocząć nagrywanie.
- Wybrać żądaną płytę i rozpocząć odtwarzanie.
- Wcisnąć klawisz „wstrzymania ||”, a następnie „zatrzymania/otwierania ■▲”, by zakończyć.

#### Inne funkcje

##### A. Funkcja zasypiania

1. Nacisnąć przycisk „Zasypiania” (4) i wskaźnik zaśnięcia „ZZZ” ukaże się na wyświetlaczu LCD (2).
2. Przytrzymać wciśnięty przycisk, by dobrać czas timera zasypiania w szeregu 10>20>30...90 minut.
3. Po wybraniu czasu system zatrzyma się i automatycznie przejdzie do stanu gotowości.
4. Aby anulować tryb zasypiania, nacisnąć przycisk „Zasypiania”, aż na wyświetlaczu nie pojawi się „WYŁ.”, a wskaźnik „ZZZ” nie zniknie z wyświetlacza LCD (2).

#### Uwaga:

Po jednokrotnym naciśnięciu przycisku zasypiania na wyświetlaczu LCD (2) ukaże się wskaźnik „ZZZ”, a system przejdzie do stanu gotowości automatycznie po upływie ustawionych minut.

##### B. Ustawianie zegara

Funkcja ta pozwala na automatyczne włączenie systemu, by budził on rozpoczęciem odtwarzania płyty CD lub włączeniem radia.

- 1) Ustawianie budzenia: Ustawić najpierw urządzenie w tryb gotowości i nacisnąć oraz przytrzymać przycisk „Timer” (22), by przejść do trybu ustawiania timera; migotać zaczną pierwsze dwie cyfry zegara. Nacisnąć przycisk „pominięcie w przód ►►” /w tył ◀◀” (25, 12), by ustawić godzinę, a następnie nacisnąć ponownie przycisk „Timer” (22), by potwierdzić. Następnie nacisnąć przycisk „pominięcie w przód ►►” /w tył ◀◀” (25, 12), by ustawić minuty, a następnie nacisnąć przycisk „Timer” (22), by potwierdzić.
- 2) Źródło budzenia: Nacisnąć przycisk „pomijanie do przodu ►►” /do tyłu ◀◀” (25, 12), by wybrać źródło: naprzemiennie „CD” — „FM”. Nacisnąć ponownie przycisk „Timer” (22), by potwierdzić.
- 3) Głośność budzenia: Nacisnąć przycisk „pominięcie w przód ►►” /w tył ◀◀” (15, 21), by ustawić poziom głośności od 1 do maksymalnego, a następnie nacisnąć ponownie przycisk „Timer” (22), by potwierdzić

System automatycznie włączy się ze stanu gotowości, gdy nadejdzie wybrana godzina budzenia, a wskaźnik timera „⌚” zacznie migać na wyświetlaczu. Urządzenie wyłączy się automatycznie po 60 minutach. Wcisnąć przycisk „Timer” (22) lub „włączanie/stan gotowości” (7), by w każdej chwili wyłączyć funkcję timera.

#### Uwaga:

- Jeśli, gdy nadejdzie godzina budzenia, nie zostanie wykryte źródło muzyki (np. brak CD), system automatycznie przełączy się do funkcji „radia”. System ustawi się na ostatnią częstotliwość radiową, której słuchano przed wyłączeniem
- Do budzenia tunerem system ustawi się na ostatnią częstotliwość radiową, której słuchano przed wyłączeniem.

- **Aktywacja/dezaktywacja funkcji timera**

1. Aby włączyć funkcję timera, wcisnąć wielokrotnie przycisk „Timer” (22), aż wskaźnik timera „⌚” nie pojawi się na wyświetlaczu LCD (2).
2. Aby anulować funkcję timera, ponownie nacisnąć przycisk „Timer” (22), aż wskaźnik timera „⌚” nie zniknie.

##### C. Funkcja wyciszania

Nacisnąć przycisk „wyciszenia” (23), by chwilowo przerwać wydobywanie się dźwięku z głośnika i nacisnąć ponownie, by wznowić jego działanie.

##### D. Funkcja zaprogramowanej korekty dźwięku

Urządzenie zapewnia 4 tryby dopasowania dźwięku do upodobań. Można wybrać żądane efekty dźwięku, naciskając wielokrotnie przycisk „Korekta dźwięku” (20). Dostępne są poniższe efekty w przedstawionej kolejności:

Płaski → rock → klasyczna → jazz → pop



## Nadajnik pilota

### Instalacja baterii (bateria nie wchodzi w skład zestawu)

Do działania podczerwony nadajnik potrzebuje 2 baterii AAA

### Opis przycisków

- |  |  |
|--|--|
| 1) Wł./stan gotowości                        | Wcisnąć, by włączyć system/stan gotowości  |
| 2) Funkcja                                   | Wcisnąć, by przełączać funkcje   |
| 3) Otwieranie/zamykanie                      | Wcisnąć, by otworzyć/zamknąć tackę CD  |
| 4) Zасыpanie                                 | Wcisnąć, by włączyć funkcję zasypiania   |
| 5) Wyciszenie                                | Wcisnąć, by wyciszyć   |
| 6) Timer                                     | Wcisnąć, by ustawić zegar budzenia lub włączyć/wyłączyć funkcję timera   |
| 7) Powtarzanie                               | Wcisnąć, by wybrać tryb powtarzania odtwarzania CD   |
| 8) Pamięci/Regulacji zegara                  | W trybie gotowości: wcisnąć i przytrzymać, by ustawić zegar<br>W trybie CD/radia: wcisnąć, by programować  |
| 9) Losowe                                    | Wcisnąć, by włączyć funkcję odtwarzania losowego CD  |
| 10) Prog. w tył                              | Wcisnąć, by przeszukać zapamiętane stacje radiowe w tył  |
| 11) Korekta dźwięku                          | Wcisnąć, by wystawić różne warianty korekty dźwięku  |
| 12) Prog. w przód                            | Wcisnąć, by przeszukać zapamiętane stacje radiowe w przód  |
| 13) Głośność +/-                             | Wcisnąć, by ustawić poziom głośności góra/dół  |
| 14) Pomijanie/przeszukiwanie do tyłu<br>⏮    | W trybie radia: wcisnąć, by przeszukać częstotliwości radiowe w tył<br>W trybie CD: wcisnąć, by przejść do poprzedniej ścieżki; wcisnąć i przytrzymać, by przeszukiwać do tyłu   |
| 15) Odtwarzanie/wstrzymanie<br>▶             | W trybie CD: wcisnąć raz, by rozpocząć odtwarzanie. Wcisnąć ponownie, by wejść do trybu wstrzymania.   |
| 16) Pomijanie/przeszukiwanie do przodu<br>▶▶ | W trybie radia: wcisnąć, by przeszukać częstotliwości radiowe w przód<br>W trybie CD: wcisnąć, by przejść do następnej ścieżki; wcisnąć i przytrzymać, by przeszukiwać do przodu |
| 17) Stop ■/St/Mono                           | W trybie CD: wcisnąć, by zatrzymać odtwarzanie lub anulować zachowany program.<br>W trybie radia: wcisnąć, by wybrać FM Mono/Stereo  |

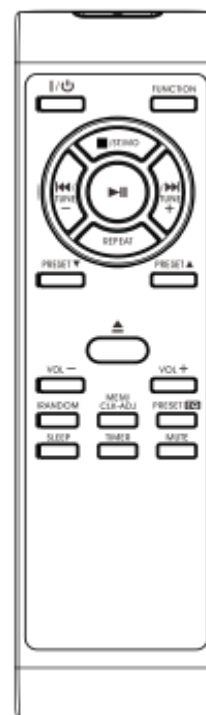

# DENVER®

www.denver-electronics.com



Sprzęt elektryczny i elektroniczny zawiera materiały, elementy oraz substancje, które mogą być niebezpieczne dla zdrowia i środowiska, jeśli materiał odpadowy (wyrzucony sprzęt elektryczny, elektroniczny) nie są właściwie potraktowane.

Sprzęt elektryczny i elektroniczny i baterie oznaczone są przekreślonym symbolem śmietnika, patrz wyżej. Ten symbol oznacza, że sprzęt elektryczny i elektroniczny nie powinien być wyrzucany z innymi odpadami domowymi, ale powinien być usuwany oddzielnie.

Wszystkie miasta mają ustalone miejsca zbiórki sprzętu elektrycznego i elektronicznego, gdzie można go bezpłatnie oddać w stacjach recyklingu i innych miejscach zbiórki lub zlecić jego odbiór z gospodarstw domowych. Dodatkowa informacja jest dostępna w wydziale technicznym miasta.

Importeur:

DENVER ELECTRONICS A/S

Stavneagervej 22

DK-8250 Egaa

Danimarca

[www.facebook.com/denverelectronics](http://www.facebook.com/denverelectronics)

## LOCALIZAÇÃO DOS COMANDOS

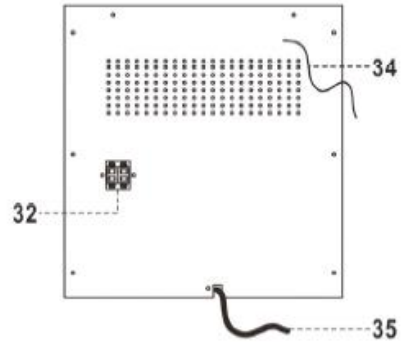
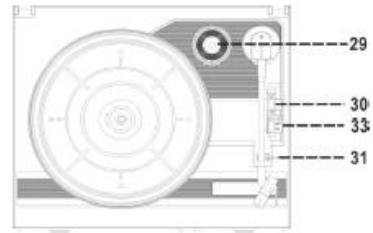
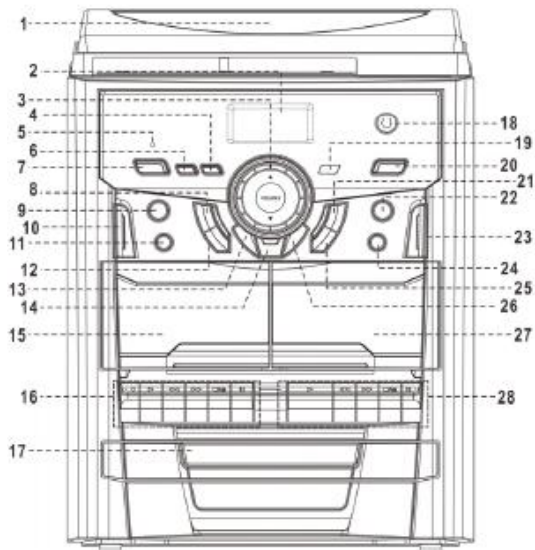

- |  |  |
|--|--|
| 1) Tampa do pó                                   | 17) Tabuleiro do CD                              |
| 2) Visor LCD                                     | 18) Tomada para auscultadores estéreo de 3,5 mm  |
| 3) Botão Aumentar/Diminuir volume                | 19) Sensor remoto                                |
| 4) Botão Suspensão                               | 20) Botão EQ                                     |
| 5) Indicador LED Em Espera                       | 21) Botão Reproduzir/Pausar <b>▶  </b>           |
| 6) Botão Dobragem de alta velocidade             | 22) Botão do temporizador                        |
| 7) Botão Ligar/Em espera                         | 23) Botão cortar o som                           |
| 8) Botão Parar <b>■</b> /St-Mo                   | 24) Botão Abrir/Fechar tabuleiro de CD <b>▲</b>  |
| 9) Botão aleatório                               | 25) Botão Saltar/Sintonizar para cima <b>▶▶ </b> |
| 10) Botão Funções                                | 26) Botão Predefinir para cima                   |
| 11) Botão Repetir                                | 27) Porta da cassete (2)                         |
| 12) Botão Saltar/Sintonizar para baixo <b>◀◀</b> | 28) Teclas de controlo do compartimento (2)      |
| 13) Botão Predefinir para baixo                  | 29) Adaptador do fuso                            |
| 14) Botão Memória/Aj. rel.                       | 30) Selector de velocidade rotativo              |
| 15) Porta da cassete (1)                         | 31) Suporte de leitura                           |
| 16) Teclas de controlo do compartimento (1)      | 32) Terminal do cabo do altifalante              |
| ● Tecla Gravar                                   | 33) Comutador de paragem automática              |
| ▶ Tecla Reproduzir                               | 34) Cabo da antena FM                            |
| ◀◀ Tecla Retroceder                              | 35) Cabo de linha de CA                          |
| ▶▶ Tecla Avançar rapidamente                     |  |
| ■▲ Tecla Parar/Ejectar                           |  |
| Tecla Pausar                                     |  |

### Cuidado:

O uso de controlos ou ajustamentos ou a execução de procedimentos para além dos aqui mencionados podem resultar numa exposição perigosa a radiação.

Esta unidade não deve ser regulada ou reparada a não ser por pessoal técnico qualificado.

### Importante:

Uma vez que o movimento do mecanismo do CD e os circuitos sensíveis poderão causar interferência no sintonizador de rádio próximo, desligue esta unidade enquanto estiver a operar outros dispositivos de rádio.

**Devido à complexidade do sistema, desligue a fonte de alimentação principal da unidade se a mesma estiver pendurada durante o respectivo funcionamento!**

**Isto não é uma falha do sistema!**

### Precauções de uso

#### Instalação

- Retirar todas as peças da embalagem e retirar o material de protecção.

- Não ligar o aparelho à electricidade antes de verificar se a tensão eléctrica e antes de serem efectuadas outras ligações.
- Não obstruir as aberturas de ventilação e garantir que existe espaço de alguns centímetros à volta do aparelho para ventilação.

### Ligação

1. Ligue o cabo de linha de CA (35) à tomada de CA e ligue o cabo do altifalante ao terminal do altifalante (32), na parte posterior da unidade.
2. Ligue o botão Ligar/Em espera da unidade (7) e rode o botão de função (10) para a função "Sintonizador". Se o ecrã LCD (2) acender com uma retroiluminação azul, significa que a fonte de alimentação está normal. Agora o seu sistema está pronto a reproduzir música.

### Configurar o relógio

1. Colocar o aparelho no modo em espera.
2. Mantenha o botão "Mem/Aj. rel." premido (14). O ecrã LCD (2) apresentará "12H" e começará a piscar. Prima o botão Saltar para cima **▶▶** ou Saltar para baixo **◀◀** (25, 12) para seleccionar o formato de hora regional (12h/24h) apropriado. Premir o botão "Mem/Aj. rel." (14) de novo para confirmar.
3. O visor LCD (2) exibirá o primeiro e o segundo dígito de "00" está intermitente. Prima o botão Saltar para cima **▶▶** ou Saltar para baixo **◀◀** (25, 12) para definir a hora correcta. Premir o botão "Mem/Aj. rel." (14) para memorizar a hora correcta.
4. O terceiro e o quarto dígito de "00" fica intermitente, premir o botão Avançar **▶▶** ou Retroceder **◀◀** (25, 12) para definir os minutos correctos. Depois premir o botão "Mem/Aj. rel." (14) para memorizar o minuto correcto.

### Ouvir o rádio

#### Sintonização manual

1. Ligue a unidade premindo o botão Ligar/Em espera (7).
2. Prima o botão Função (10) para seleccionar o modo "Sintonizador".
3. Sintonize a estação pretendida premindo o botão Saltar para cima **▶▶** ou Saltar para baixo **◀◀** (25, 12).
4. Regular o volume com o botão de aumentar/baixar volume (14) para o nível de volume pretendido.

#### Sintonização automática

1. Prima o botão Função (10) para seleccionar o modo "Sintonizador".
2. Mantenha o botão Saltar para cima/Saltar para baixo (25, 12) premido durante 1-2 segundos e, em seguida, solte-o.
3. O aparelho começará a procurar automaticamente e pára quando a estação de rádio é encontrada.
4. Repita o passo 2 até encontrar a estação de rádio pretendida.
5. Regular o volume com o botão de aumentar/baixar volume (3) para o nível de volume pretendido.

#### Estações pré-definidas

Pode armazenar até 10 estações rádio na memória (10 FM).

1. Definir o modo do sintonizador.
  2. Voltar à estação de rádio pretendida através do método de sintonização "manual" ou "auto".
  3. Prima o botão "Mem/Aj. rel." (14) para activar a função de programação e o ícone "MEM" e nº da estação predefinida começarem a piscar no ecrã LCD (2).
  4. Prima o botão "Pred. cima ▲ ou Pred. baixo ▼" (26, 13) para seleccionar a memória da estação pretendida para armazenamento.
  5. Premir o botão "Mem/Aj. rel." (14) de novo para confirmar a definição.
  6. Repetir os passos 2 a 5 para memorizar outras estações.
  7. Agora pode seleccionar as estações predefinidas por ordem, premindo o botão "Pred. cima ▲" (26) ou o botão Pred. baixo ▼ (13).
- **A hora pré-definida será voltada a definir na sua totalidade se a alimentação for desligada. É recomendado colocar o sistema no modo em espera para uma utilização mais funcional.**
  - Dispõe de 10 segundos para programar o estado, após os quais este estado regressará automaticamente ao modo do sintonizador normal.
  - Pode gravar uma estação actual memorizando na sua posição outra frequência.

#### Recepção FM e FM estéreo

- Premir o botão "St/Mono" (8) repetidamente, os programas FM são recebidos repetidamente em modo estéreo e mono. Em especial quando os sinais estéreos são fracos. É preferível receber o programa em mono.
- Se o sinal estéreo estiver a ser recebido, o indicador estéreo " " aparecerá no visor LCD (2) para mostrar que o programa estéreo FM está agora a ser recebido.

#### Sugestões para uma melhor recepção: -

- FM: o receptor possui uma antena de fios FM incorporada (34) pendurada na parte posterior da unidade. Este cabo deve ser totalmente esticado para uma melhor recepção.

#### Fono

##### Anotado:

- Remova o protector do estilete.
- Certifique-se de que o braço acústico está a separar-se do respectivo suporte antes de operar e, em seguida, proteja novamente.

Prima o botão Função (10) para seleccionar o modo "Fono".

1. Defina o selector de velocidade (30) para a posição adequada, dependendo do tipo de disco a reproduzir.
2. Coloque o disco no prato (use o adaptador do fuso (29) se for necessário).
3. Levante o braço acústico do suporte de leitura (31) e mova-o lentamente para o lado do disco. O prato começará a girar.
4. Coloque o braço acústico na posição pretendida do disco.
5. Ajuste o botão Aumentar/Diminuir volume (3) no nível pretendido.
6. No final do disco, o prato parará automaticamente de girar. Levante o braço acústico do disco e coloque-o novamente na posição de descanso (31).
7. Para parar no meio, levante o braço acústico do disco e coloque-o novamente no descanso (31).

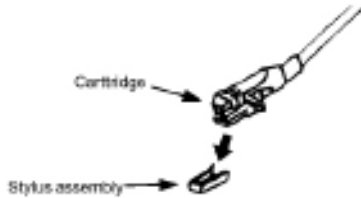

English	Translation
Cartridge	Cartucho
Stylus assembly	Montagem do estilete

**Observação:** Uma vez que a área de paragem automática de um tipo de disco estava fora da definição da unidade, irá parar antes do final da última faixa. Neste caso, seleccione o comutador de paragem automática (33) na posição "off" e, em seguida, o mesmo irá chegar ao fim do disco mas não irá parar automaticamente (desligue a unidade através do botão de alimentação ou ligue novamente o comutador de paragem automática (33) na posição "on" para parar o prato). Em seguida, volte a colocar o braço acústico na posição de descanso (31).



### Reproduzir CDs

#### ● Começar

1. Premir o botão Função (10) para seleccionar o modo "CD",
2. Prima o botão "Abrir/Fechar" (24) para abrir o tabuleiro do CD (17).
3. Coloque um CD com a parte impressa virada para cima no interior do tabuleiro e, em seguida, feche o tabuleiro do CD.
4. A procura começará e, em seguida, a reprodução começará automaticamente.

#### ● Modo Reproduzir/Pausar ►||

1. Prima o botão "Reproduzir/Pausar ►||" (21) para pausar a reprodução, o número da faixa actual começará a piscar no ecrã.
2. Prima novamente o botão "Reproduzir/Pausar ►||" (21) para retomar a reprodução normal.

#### ● Modo Parar ■

1. Se o botão "Parar ■" (8) for premido durante o modo de reprodução ou de pausa, o sistema irá para o modo parar.

#### ● Modo Saltar (saltar para cima ►► / saltar para baixo ◄◄)

1. Durante o modo de reprodução ou pausa, se o botão "Saltar para cima ►►" (25) for premido, irá para a faixa seguinte, o nº da faixa será apresentado e permanecerá no modo de reprodução ou pausa.
2. Durante o modo de reprodução ou pausa, se o botão "Retroceder ◄◄" (12) for premido. Regressará ao início da faixa, o nº da faixa original será apresentado e permanecerá no modo de reprodução ou pausa.
3. Depois do passo 2, prima novamente o botão "Saltar para baixo ◄◄" (12) para ir para a faixa anterior e permanecer no modo de reprodução ou pausa.

#### ● Modo de Procura (procurar para cima ►► / procurar para baixo ◄◄)

1. Durante o modo de reprodução, se o botão "Saltar para cima ►►" (25) for premido durante alguns segundos, começará a procurar para a frente.
2. Durante o modo de reprodução, se o botão "Saltar para baixo ◄◄" (12) for premido durante alguns segundos começará a procurar para trás.

#### ● Modo repetir

Prima o botão Repetir antes ou durante a reprodução para reproduzir uma única faixa ou todas as faixas em modos diferentes, da seguinte forma:-

#### Para CD

(1) Repetir 1 → (2) Repetir todas as faixas → (3) modo desligado

Modo reprodução	Indicador no ecrã LCD
Repetir faixa	Flash no ecrã

Repetir todas

 Apresentação no ecrã





Modo Desligado

● **Modo Aleatório**

1. Prima o botão Aleatório (9) para ouvir todas as faixas por ordem aleatória através desta função.

**Programação do disco de CD**

É possível programar até 20 faixas para CD e reproduzi-las por qualquer ordem. Antes de usar, certifique-se de que o sistema está no modo de paragem antes de programar:-



1. Defina o modo de CD e pare a reprodução do CD.
2. Prima o botão "Mem/Aj. rel.", o ícone "MEM" e o nº da faixa começarão a piscar no ecrã LCD (2). Além disso, será apresentado o nº do programa a ser programado.
3. Selecciona uma faixa pretendida através do botão Saltar para cima  ou Saltar para baixo  (25, 12).
4. Prima o botão "Programar" para armazenar o traço na memória.
5. Repita os passos 3 e 4 para introduzir faixas adicionais na memória se for necessário.
6. Quando todas as faixas pretendidas tiverem sido programadas, prima o botão do CD "Reproduzir/Pausar  (21) para reproduzir o disco pela ordem atribuída.
7. Para cancelar o ficheiro programado, prima o botão "Parar  (8) até "MEM" desaparecer no ecrã LCD (2).

**Identificar fita**

**Funcionamento geral**

Tecla Parar/Ejectar	Prima para parar todo o funcionamento do compartimento. Prima novamente para abrir a porta da cassete.
Tecla de Avanço rápido e tecla de Retrocesso rápido	Prima para avançar ou retroceder rapidamente a cassete. Prima as teclas de ejeção da tecla Parar/Retroceder rapidamente quando as bobinas da cassete pararem de girar.
Tecla Reproduzir	Prima para iniciar a reprodução da fita.
Tecla Pausar	Prima para parar temporariamente a reprodução da fita. Prima novamente para retomar a reprodução.
Tecla Gravar (só compartimento 1)	Prima em conjunto com a tecla de reprodução para começar a gravar.

**Reproduzir**

- Prima o botão Função (10) para seleccionar o modo "Fita".
- Introduza a cassete.
- Prima a tecla Reproduzir  para activar a reprodução.
- Ajuste o controlo Aumentar/Diminuir volume (3) no nível pretendido.
- Use a tecla Pausar  quando pretender parar temporariamente a reprodução.
- Prima a tecla Parar/Ejectar  quando terminar.

**Notas:**







É possível reproduzir uma cassete em ambos os leitores, um a seguir ao outro. Se premir os botões "Pausar" e "Reproduzir" ao mesmo tempo no compartimento 1 e, em seguida, o botão "Reproduzir" no compartimento 2, a fita no compartimento 1 começará a ser automaticamente reproduzida após a fita no compartimento 2 terminar a respectiva reprodução.

**Gravar**

**A. Gravar a partir da fita (do compartimento 2 para o compartimento 1)**

Esta unidade permite-lhe dobrar uma fita pré-gravada para outra fita. Só é executado de uma forma: do compartimento 2 (reprodução) para o compartimento 1 (gravação).

**Dobragem à velocidade normal**

- Selecciona o modo "Fita" a partir do botão Função (10) e, em seguida, ajuste o botão Dobragem a alta velocidade (6) na posição " nor."
- Insira uma cassete pré-gravada no compartimento 2 e uma cassete vazia no compartimento 1.
- Prima a tecla "Pausar"  e, em seguida, prima as teclas "Gravar  e "Reproduzir  no compartimento 1.
- Prima a tecla "Reproduzir  para começar a reproduzir no compartimento 2 e, em seguida, solte a tecla "Pausar  no compartimento 1 para começar a dobragem.
- Prima a tecla "Pausar  no compartimento 1 e a tecla "Parar" no compartimento 2 quando terminar a dobragem.

**Dobragem a alta velocidade**

Esta unidade encontra-se equipada com um sistema de dobragem a alta velocidade, o qual pode poupar 2/3 do tempo de dobragem quando comparado com a velocidade normal.

- Prima o botão de dobragem (6) na posição "hi  e, em seguida, siga os mesmos procedimentos, como estipulado na "dobragem a velocidade normal".
- Quando estiver a dobrar uma cassete pré-gravada a alta velocidade, escutará um som. Para evitar isto, defina o controlo de volume como um nível mínimo.
- Não prima o botão "Dobragem a alta velocidade" (6) na posição hi ou nor. durante a dobragem, uma vez que irá variar a velocidade da gravação e poderá danificar a cassete.

**B. Gravar a partir do rádio**



- Selecciono o modo "Sintonizador" através do botão Função (10)
- Sintonize a estação pretendida e insira uma cassete vazia no compartimento 1.
- Prima as teclas "Gravar ●" e "Reproduzir ►" para iniciar a gravação.
- Prima as teclas "Pausar ||" e, em seguida, "Parar/Ejectar ■▲" quando terminar.

#### C. Gravar a partir do CD

- Selecciono o modo "CD" através do botão Função (10).
- Insira uma cassete vazia no compartimento 1 adequada para gravação.
- Prima primeiro a tecla "Pausar ||" e, em seguida, as teclas "Gravar ●" e "Reproduzir ►" na cassete. A função de gravação está agora em espera.
- Inicie a reprodução do CD e, em seguida, prima a tecla "Pausar ||" na cassete para iniciar a gravação.
- Para parar a gravação, prima primeiro o botão "Parar ■" (8) no modo de CD, prima a tecla "Pausar ||" e, em seguida, a tecla "Parar/Ejectar ■▲" no compartimento da cassete.

#### D. Gravar a partir do gira-discos

- Selecciono o modo "Fono" através do botão Função (10).
- Insira uma cassete vazia no compartimento 1.
- Prima as teclas "Gravar ●" e "Reproduzir ►" para iniciar a gravação.
- Selecciono o disco pretendido e comece a respectiva reprodução.
- Prima as teclas "Pausar ||" e, em seguida, "Parar/Ejectar ■▲" quando terminar.

#### Mais funções

##### A. Função de Suspensão

1. Premir o botão "Dormir" (4) e indicador dormir "ZZZ" será exibido no visor LCD (2).
2. Continua a premir o botão para ajustar o temporizador na sequência respectivamente de 10>20>30...90 minutos.
3. O sistema parará e entrará em modo de espera automaticamente depois do tempo seleccionado.
4. Para cancelar o modo de suspensão, prima o botão "Sleep" até o ecrã apresentar "DESLIGAR" e o indicador "ZZZ" desaparecer no ecrã LCD (2).

#### Observação:-

Se premir o botão dormir uma vez o indicador "ZZZ" aparece no visor LCD (2), o sistema irá automaticamente para o modo em espera depois dos minutos seleccionados.

##### B. Definição de activação do temporizador

Esta função permite ao sistema ligar automaticamente e despertar o utilizador através do modo de CD ou Rádio respectivamente.

- 1) Hora do despertador: Em primeiro lugar, colocar o aparelho no modo em espera e depois premir e manter premido o botão "Temporizador" (22) para entrar no modo de definição do temporizador, os dois primeiros dígitos do relógio começam a piscar. Premir o botão "Avançar ►►/Retoceder ◀◀" (25, 12) para definir a hora e depois premir o botão "Temporizador" (22) de novo para confirmar. Depois premir o botão "Avançar ►►/Retoceder ◀◀" (25, 12) para definir os minutos e premir o botão "Temporizador" (22) para confirmar.
- 2) Fonte do despertador: Prima o botão "Saltar para cima ►►/Saltar para baixo ◀◀" (25, 12) para seleccionar a fonte a partir de "CD" - "FM", repetidamente. Premir o botão "Temporizador" (22) de novo para confirmar a fonte.
- 3) Volume do despertador: Premir o botão "Avançar ►►/Retoceder ◀◀" (15, 21) para definir o nível de volume do despertar de 1 até ao máx. e depois premir o botão "Temporizador" (22) para confirmar.

O Sistema ligará automaticamente a partir do modo de espera assim que atingir a hora seleccionada, o indicador do temporizador "⌚" começará a piscar no ecrã e a unidade desligará automaticamente após 60 minutos. Prima o botão "Temporizador" (22) ou "Ligar/Em espera" (7) para desligar a função do temporizador em qualquer altura.

#### Observação:-

- Se não for detectada nenhuma fonte de música (por ex., cd) quando a hora predefinida for atingida, o sistema usará por predefinição a função de "rádio" automaticamente para o modo de despertador. O sistema pré-definirá na última frequência de rádio que estava a ser ouvida antes de desligar.
- Para o despertar do sintonizador, o sistema pré-definirá na última frequência de rádio que estava a ser ouvida antes de desligar.

##### ● Função de activar/desactivar o temporizador

1. Para activar a função do temporizador, prima o botão "Temporizador" (22) repetidamente até o indicador do temporizador "⌚" ser apresentado no ecrã LCD (2).
2. Para cancelar a função do temporizador, prima novamente o botão "Temporizador" (22) até o indicador do temporizador "⌚" desaparecer.

##### C. Função de Silêncio

Premir o botão cortar o som (23) para terminar temporariamente a saída de som do altifalante e premir de novo para retomar a saída de som normal.

#### D. Função Predefinir EQ

Este aparelho fornece 4 modos de som diferentes para alterar a sua experiência de áudio. Pode seleccionar o efeito pretendido premindo o botão "preset EQ" (20) repetidamente pela seguinte sequência:-

Simples → rock → clássico → jazz → pop



#### Transmissor controlo

##### Instalação da bateria (bateria não fornecida)

O transmissor de infravermelhos requer 2 baterias de tamanho AAA para funcionar

##### Descrição do botão

- |                                   |   |
|-----------------------------------|---|
| 1) Ligar/Em espera                | Prima para ligar/colocar o sistema em espera  |
| 2) Função                         | Prima para seleccionar as funções   |
| 3) Abrir/Fechar                   | Prima para abrir/fechar o tabuleiro do CD   |
| 4) Suspensão                      | Prima para activar a função de suspensão  |
| 5) Silenciar                      | Prima para activar a função de silêncio   |
| 6) Temporizador                   | Prima para ajustar o temporizador ou para activar/desactivar a função do temporizador   |
| 7) Repetir                        | Prima para seleccionar o modo de reprodução de repetição do CD  |
| 8) Mem./Aj. rel.                  | No modo de espera: mantenha premido para ajustar o relógio<br>No modo de CD/rádio: prima para predefinir a memória  |
| 9) Aleatório                      | Prima para activar a função de reprodução aleatória do CD   |
| 10) Pred. baixo                   | Prima para chamar novamente a predefinição do rádio para baixo  |
| 11) Predefinir EQ                 | Prima para seleccionar um modo EQ diferente para desfrutar  |
| 12) Pred. cima                    | Prima para chamar novamente a predefinição do rádio para cima   |
| 13) Volume +/-                    | Prima para ajustar o nível do volume para cima/para baixo   |
| 14) Saltar/Procurar para trás     | No modo de rádio: prima para obter a frequência de rádio<br>No modo de CD: prima para saltar para a faixa anterior, mantenha premido para procurar para trás          |
| 15) Reproduzir/Pausar             | No modo de CD, prima uma vez para iniciar a reprodução. Prima novamente para entrar no modo de pausa.   |
| 16) Saltar/Procurar para a frente | No modo de rádio: prima para configurar a frequência de rádio<br>No modo de CD: prima para saltar para a faixa seguinte, mantenha premido para procurar para a frente |
| 17) Parar                         | No modo de CD, prima para parar a reprodução ou cancelar o programa armazenado.<br>No modo de rádio: prima para seleccionar FM Mono/Estéreo                           |

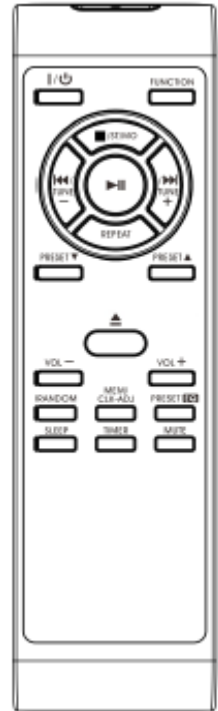

# DENVER®

www.denver-electronics.com



Equipamento eléctrico e electrónico contém materiais, componentes e substâncias que podem ser perigosas para a sua saúde e para o ambiente, se o material usado (equipamentos eléctricos e electrónicos) não for processado correctamente.

Equipamento eléctrico e electrónico está marcado com um caixote do lixo com uma cruz por cima, mostrado acima. Este símbolo significa que o equipamento eléctrico e electrónico não deve ser eliminado em conjunto com outros resíduos domésticos, mas deve ser eliminado separadamente.

Todas as cidades têm pontos de recolha instalados, nos quais o equipamento eléctrico e electrónico pode tanto ser submetido sem custos a estações de reciclagem e outros locais de recolha, ou ser recolhido na própria residência. O departamento técnico da sua cidade disponibiliza informações adicionais relativas a este assunto.

Importador:

DENVER ELECTRONICS A/S

Stavneagervej 22

DK-8250 Egaa

Dinamarca

[www.facebook.com/denverelectronics](http://www.facebook.com/denverelectronics)