

DENVER®

**STEREO CD MINI HI-FI SYSTEM WITH PLL RADIO,
TWIN CASSETTE DECK AND TURNTABLE**

MODEL : MRP-161



INSTRUCTION MANUAL

KNAPPER OG KONTROLLER

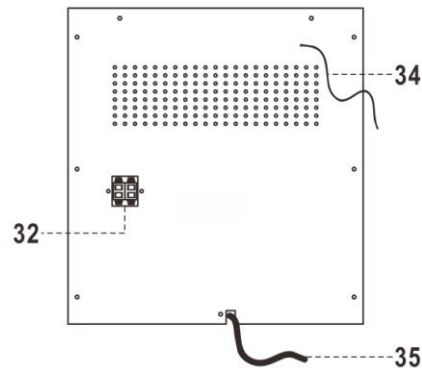
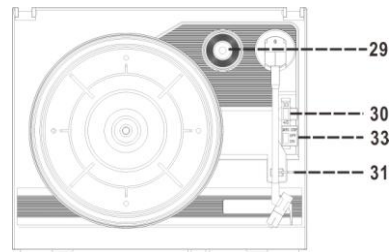
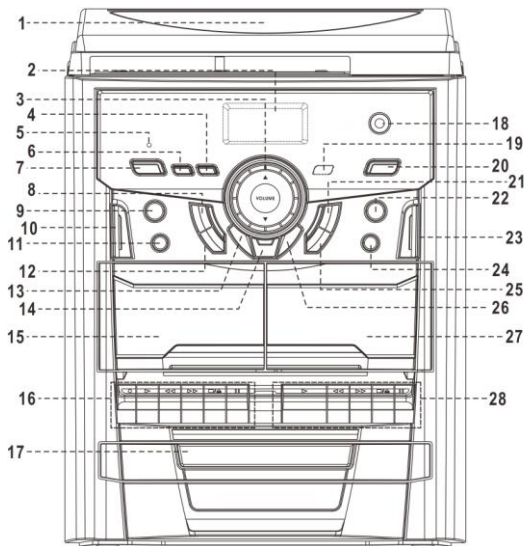

- | | |
|---|---|
| <ol style="list-style-type: none"> 1) Pladespillerens støvlåg 2) LCD display 3) Knappen Volumen op/ ned 4) Knappen Sleep (autosluk) 5) Standby LED indikator 6) Knappen dubbing (hurtig overspilning) 7) Knappen On/Standby 8) Knappen Stop ■/St-Mo 9) Knappen Random (vilkårlig) 10) Funktionsvælger 11) Knappen Repeat (gentag) 12) Knappen Spring tilbage/ Kanal ned ◀◀ 13) Knappen Pre-dn (fast station ned) 14) Knappen Memory/Clk-adj (hukommelse/ ur) 15) Kassetterum (1) 16) Kasetteafspiller (1) betjeningsknapper <ul style="list-style-type: none"> ● Knappen Optag ▶ Knappen Afspil ◀◀ Knappen REW tilbagespuling ▶▶ Knappen FF fremadspuling ■▲ Knappen Stop/Eject Knappen Pause | <ol style="list-style-type: none"> 17) CD-skuffe 18) 3,5mm stereo-stik til hovedtelefoner 19) Infrarød sensor til fjernbetjening 20) Knappen EQ (equalizer) 21) Knappen Afspil/Pause ▶ 22) Knappen Timer 23) Knappen Mute (lydløs) ▲ 24) Udløser til CD-skuffe ▲ 25) Knappen Spring frem/ Kanal op ▶▶ 26) Knappen Pre-up (fast station op) 27) Kassetterum (2) 28) Kasetteafspiller (2) betjeningsknapper 29) Single-adapter 30) Hastighedsvælger for pladespiller 31) Pick-up holder 32) Terminaler for tilslutning af højttalerkabler 33) Auto stop-kontakt 34) FM trådanterne 35) AC netledning |
|---|---|

Forsigtig:

Hvis apparatet ikke anvendes i overensstemmelse med betjeningsvejledningen, eller hvis bruger forsøger selv at ændre eller reparere på det, kan det resultere i stråling med farligt laserlys. Overlad alt reparationsarbejde til kvalificeret servicepersonale.

Vigtigt:

CD mekanismens bevægelser og det følsomme kredsløb kan forårsage interferens i andre radio-tunere i nærheden. Sluk dette anlæg, mens du anvender andet radioudstyr.

Hvis anlæggets komplekse system fryser under brugen p.g.a. statisk elektricitet, skal du tage stikket til netledningen ud af stikkontakten, vente lidt og tænde igen! Dette er ikke en fejl i systemet!

Kom godt i gang

Opsætning

- Pak alle dele ud og fjern beskyttelsesmateriale.
- Inden du tilslutter anlægget til lysnettet og foretager andre tilslutninger bør du sikre dig, at spændingen på brugsstedet modsvarer angivelserne på anlægget.
- Undlad at blokere anlæggets ventilationsåbninger og sørg for, at der er adskillige centimeters frirum uden om anlægget, således at den nødvendige ventilation kan finde sted.

Tilslutning af systemet

1. Forbind netledningen (35) til en stikkontakt og forbind højttalerledningerne til højttalerterminalerne (32), der findes på bagsiden af anlægget.
2. Tænd anlægget på knappen On/Standby (7) og indstil funktionsvælgeren (10) til "Tuner". Hvis LCD displayet (2) lyser op med blåt baggrundslys betyder det, at strømforsyningen til anlægget er normal. Dit anlæg er nu klar til at afspille musik.

Indstilling af uret

1. Stil anlægget på standby.

- Tryk på knappen "Mem/Clk-adj" (14) og hold den inde, indtil "12H" begynder at blinke på LCD displayet (2). Tryk på knappen Spring frem ►► eller Spring tilbage ◄◄ (25,12) og vælg det ønskede tidsformat for visning af uret (12hr/24hr). Tryk på knappen "Mem/Clk-adj" (14) igen for at bekræfte.
- Første og andet ciffer blinker LCD displayet (2) med "00". Tryk på knappen Spring frem ►► eller Spring tilbage ◄◄ (25,12) og indsæt det korrekte timetal. Tryk på knappen "Mem/Clk-adj" (14) for at lagre timetallet.
- Tredie og fjerde ciffer blinker LCD displayet (2) med "00". Tryk på knappen Spring frem ►► eller Spring tilbage ◄◄ (25,12) og indsæt det korrekte minuttal. Tryk på knappen "Mem/Clk-adj" (14) for at lagre minuttallet.

Afspilning af radio

Manuel kanalsøgning

- Tænd anlægget ved at trykke på knappen On/Standby (7).
- Tryk på funktionsvælgeren (10) og vælg funktionen "Tuner".
- Stil ind på den ønskede station ved at trykke på knappen Spring frem ►► eller Spring tilbage ◄◄ (25,12).
- Indstil lydstyrken til det ønskede niveau ved hjælp af knappen Volume +/- (3).

Automatisk kanalsøgning

- Tryk på funktionsvælgeren (10) og vælg funktionen "Tuner".
- Tryk på knappen Spring frem ►► eller Spring tilbage ◄◄ (25,12) og hold den inde i 1-2 sekunder. Slip knappen.
- Anlægget søger automatisk op eller ned ad frekvensbåndet og stiller ind på den først fundne radiostation.
- Gentag trin 2, indtil du finder den ønskede radiostation.
- Indstil lydstyrken til det ønskede niveau ved hjælp af knappen Volume +/- (3).

Faste stationer

Du kan gemme op til 10 radiostationer i anlæggets hukommelse (10 FM).

- Vælg funktionen "Tuner".
 - Stil ind på den ønskede station enten ved hjælp af "manuel" eller "automatisk" kanalsøgning.
 - Tryk på knappen "Mem/Clk-adj" (14) for at aktivere programfunktionen, hvorefter ikonet "MEM" og nummeret på en fast station blinker på LCD displayet (2).
 - Tryk på knappen "Pre-up ▲" eller "Pre-dn ▼" (26,13) for at vælge den faste programplads, hvor du vil gemme en station.
 - Tryk på knappen "Mem/Clk-adj" (14) igen for at bekræfte dit valg.
 - Gentag trin 2 til 5 for hver station, du vil gemme i anlæggets hukommelse.
 - Du kan nu vælge blandt de faste stationer ved at trykke på knapperne "Pre-up ▲" (26) og "Pre-dn ▼" (13).
- **De faste stationer slettes fuldstændigt, hvis du afbryder strømforsyningen til anlægget ved at tage stikket ud af stikkontakten. Hvis du vil bevare stationerne i anlæggets hukommelse, skal du nøjes med at stille anlægget på standby.**
 - Du har 10 sekunder til at påbegynde lagring af en fast station. Efter 10 sekunder vender modtageren automatisk tilbage til normal tuner-modus.
 - Du kan overskrive en fast station ved at gemme en anden station på samme programplads.

Modtagelse af FM & FM-stereo

- Tryk gentagne gange på knappen "St/Mono" (8) for at vælge, om FM-stationer skal modtages i mono eller stereo. Hvis et stereosignal går svagt igennem, kan det være en fordel at modtage programmet i mono.
- Når der modtages et stereosignal, vises stereo-indikatoren "◄ST" på LCD displayet (2) som angivelse af, at der modtages et program i FM stereo.

Tips til bedre modtagelse:-

- FM: modtageren er udstyret med en FM trådanterne (34), der er fæstnet på bagsiden af anlægget. Denne trådanterne bør rulles og strækkes helt ud for at opnå den bedste mulige modtagelse.

Pladespiller

Bemærk:

- Fjern pick-up'ens beskyttelsesdæksel.
 - Kontrollér, at tonearmen er løsnet fra holderen, inden du fører tonearmen ind til pladen, og gør tonearmen sikkert fast igen, når du er færdig med at høre plader.
- Tryk på funktionsvælgeren (10) og vælg funktionen "Phono".
 - Indstil hastighedsvælgeren (30) til den ønskede omdrejningshastighed afhængigt af den plade, du vil afspille.
 - Læg pladen på pladetallerkenen (anvend om nødvendigt singleadapteren (29)).
 - Løft tonearmen fra holderen (31) og før langsomt pick-up'en ind til begyndelsen af pladen. Pladetallerkenen begynder at dreje rundt.
 - Placér forsigtigt pick-up'en det ønskede sted på pladen.
 - Indstil lydstyrken til det ønskede niveau med knappen Volume +/- (3).
 - Når pladen er spillet til ende, holder pladetallerkenen automatisk op med at rotere. Løft tonearmen op fra pladen og før den tilbage til hvilepositionen (31).
 - Hvis du vil afbryde afspilningen, inden pladen er spillet til ende, skal du forsigtigt løfte tonearmen op fra pladen og føre den tilbage til hvilepositionen (31).

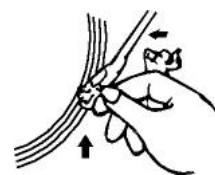
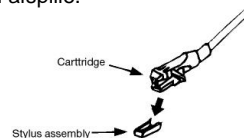

Bemærk: På nogle lp'er er auto-stop området uden for pladespillerens sædvanlige auto-stop område, så lp'en stopper før det sidste nummer er færdigt. I disse tilfælde skal du sætte auto-stop kontakten (33) på "off". Derefter spiller lp'en til enden af det sidste nummer og stopper ikke automatisk (sluk afspilleren på "power" knappen eller sæt auto-stop kontakten (33) tilbage på "on" for at stoppe

pladetallerkenen i at dreje rundt). Sæt derefter tonearmen tilbage i holderen (31).

Afspilning af CD

● Kom godt i gang

1. Tryk på funktionsvælgeren (10) og vælg funktionen " CD ".
2. Tryk på knappen " Open/Close ▲ " (24) for at åbne CD-skuffen (17).
3. Læg en CD i afspilleren med labelsiden opad og luk CD-skuffen.
4. Afspilleren læser automatisk CD'en og begynder dernæst afspilningen.

● Afspil / pause ►||

1. Tryk på knappen " Afspil/Pause ►|| " (21), hvis du vil pause afspilningen. Nummeret på den aktuelle skæring blinker på displayet.
2. Tryk på knappen " Afspil/Pause ►|| " (21) igen, når du vil genoptage afspilningen.

● Stop ■

1. Hvis du trykker på knappen " Stop ■ " (8) under afspilning eller pause, afbryder systemet afspilningen.

● Spring (spring frem ►►/ spring tilbage ◀◀)

1. Hvis du trykker på knappen " Spring frem ►► " (25) under afspilning eller pause, springer afspilleren videre til næste skæring og viser nummeret på displayet. Afspilleren forbliver i enten afspilnings- eller pause-modus.
2. Hvis du trykker på knappen " Spring tilbage ◀◀ " (12) under afspilning eller pause, springer afspilleren tilbage til begyndelsen af den aktuelle skæring og viser nummeret på displayet. Afspilleren forbliver i enten afspilnings- eller pause-modus.
3. Hvis du efter trin 2 igen trykker på knappen " Spring tilbage ◀◀ " (12), springer afspilleren tilbage til begyndelsen af den foregående skæring og forbliver i enten afspilnings- eller pause-modus.

● Søg hurtigt (søg frem ►►/ søg tilbage ◀◀)

1. Hvis du under afspilning trykker på knappen " Spring frem ►► " (25) og holder den inde i nogle få sekunder, begynder afspilleren at søge hurtigt fremad på CD'en.
2. Hvis du under afspilning trykker på knappen " Spring tilbage ◀◀ " (12) og holder den inde i nogle få sekunder, begynder afspilleren at søge hurtigt tilbage på CD'en.

● Gentagefunktioner



Tryk på knappen Repeat før eller under afspilning, hvis du vil aktivere gentagefunktionen og gentage en enkelt eller alle skæringer på CD'en, som vist herunder:-

Gælder CD

(1) Gentag 1 → (2) Gentag alle skæringer → (3) Gentagefunktion fra



Indikator

Afspilningsfunktion	LCD displayet viser
Gentag skæring	 Blinker på displayet
Gentag alle	 Lyser på displayet
Ingen gentagefunktion	-----

Afspilning i vilkårlig rækkefølge

1. Tryk på knappen Random (9), hvis du vil lytte til skæringerne på CD'en i vilkårlig rækkefølge.

CD afspilning af program

Du kan programmere op til 20 skæringer fra en CD til afspilning i en selvvalgt rækkefølge. Inden du går i gang med programmeringen skal du trykke på knappen Stop for at sikre, at afspilningen er afbrudt :-

1. Vælg funktionen CD og afbryd afspilningen af CD'en.
2. Tryk på knappen " Mem/Clk-adj ", hvorefter ikonet " MEM " og nummeret på skæringen blinker på LCD displayet (2). Desuden vises det programnummer, der er klar til programmering.
3. Vælg den ønskede skæring ved at trykke på knapperne Spring frem ►► og Spring tilbage ◀◀ (25,12).
4. Tryk på knappen " Program " for at gemme nummeret i hukommelsen.
5. Gentag trin 3 og 4 for hver skæring, du vil føje til programmet.
6. Når du er færdig med at føje skæringer til programmet, skal du trykke på knappen CD " Afspil/Pause ►|| " (21) for at spille skæringerne fra CD'en i den rækkefølge, du har valgt.
7. Tryk på knappen " stop ■ " (8), indtil " MEM " forsvinder fra LCD displayet (2), når du vil afbryde programmet.

Afspilning af kassettebånd

Generel betjening

Knappen Stop / eject ■▲ Tryk på denne knap, hvis du vil afbryde afspilningen helt. Tryk igen for at åbne båndrummet.

Knappen Hurtigt frem & Hurtigt tilbage Tryk på disse knapper, hvis du vil spole hurtigt frem eller tilbage på båndet. Tryk på knappen stop for at afbryde spolingen, når slutningen af båndet er nået.

Knappen Afspil ► Tryk på denne knap for at starte afspilning af kassettebånd.

Knappen Pause **||**

Tryk på denne knap, hvis du vil afbryde afspilningen midlertidigt. Tryk på knappen igen for at genoptage afspilningen.

Knappen Optag **●**
(kun afspiller 1)

Tryk på denne knap samtidig med knappen Afspil, hvis du vil starte en optagelse.

Afspilning

- Tryk på funktionsvælgeren (10) og vælg funktionen "Tape".
- Sæt et kassettebånd i afspilleren.
- Tryk på knappen Afspil **▶** for at starte afspilningen.
- Indstil lydstyrken til det ønskede niveau ved hjælp af knappen Volume +/- (3).
- Tryk på knappen Pause **||**, hvis du vil afbryde afspilningen midlertidigt.
- Tryk på knappen Stop / Eject **■▲**, når du vil afbryde afspilningen helt.

Bemærk:

Det er muligt at afspille kassettebånd i begge afspillere et efter et. Hvis du trykker samtidig på knappen "Pause" og "Afspil" på kassetteafspiller 1 og dernæst på knappen "Afspil" på kassetteafspiller 2, vil båndet i afspiller 1 blive afspillet automatisk, når båndet i afspiller 2 er spillet til ende.

Optagelse

A. Optagelse fra kassette (kassetteafspiller 2 til kassetteafspiller 1)

Dette anlæg gør det muligt at kopiere et allerede indspillet kassettebånd til et andet bånd. Handlingen kan kun udføres den ene vej, nemlig fra kassetteafspiller 2 (afspilning) til kassetteafspiller 1 (optagelse).

Overspilning ved normal hastighed

- Vælg funktionen "Tape" ved at trykke på funktionsvælgeren (10) og indstil omskifteren for højhastighedsoverspilning (6) til positionen **■** "nor".
- Indsæt et allerede indspillet kassettebånd i kassetteafspiller 2 og et tomt kassettebånd i kassetteafspiller 1.
- Tryk på knappen "Pause **||**" og tryk dernæst på knapperne "Record **●**" og "Afspil **▶**" på kassetteafspiller 1.
- Tryk på knappen "Afspil **▶**" på kassetteafspiller 2 for at begynde afspilningen og udløs knappen "Pause **||**" på kassetteafspiller 1 for at starte overspilningen.
- Tryk på knappen "Pause **||**" på kassetteafspiller 1 og knappen "stop" på kassetteafspiller 2, når du er færdig med overspilningen.

Overspilning ved høj hastighed

Dette anlæg er udstyret med en højhastigheds overspilningsfunktion, der kan nedsætte tiden for overspilningen med 2/3 i forhold til overspilning ved normal hastighed.

- Tryk omskifteren for højhastighedsoverspilning (6) ind til positionen "hi **■**" og følg samme fremgangsmåde som beskrevet i afsnittet "Overspilning ved normal hastighed".
- Når du overspiller et allerede indspillet kassettebånd ved høj hastighed, høres en lyd, der minder om Anders And-snak under overspilningen. Hvis du ikke vil høre på denne lyd, skal du skruet helt ned for lyden imens.
- Undlad at ændre indstillingen for omskifteren "Højhastighedsoverspilning" (6) fra hi til nor. eller omvendt under overspilning, da dette vil ændre overspilningshastigheden og kan beskadige kassettebåndet.

B. Optagelse fra radio

- Vælg funktionen "Tuner" ved hjælp af funktionsvælgeren (10).
- Stil ind på den ønskede station og sæt et tomt kassettebånd i kassetteafspiller 1.
- Tryk på knappen "Optag **●**" & "Afspil **▶**" for at starte optagelsen.
- Tryk på knappen "Pause **||**" og dernæst på knappen "Stop/Eject **■▲**", når du er færdig med optagelsen.

C. Optagelse fra CD

- Vælg funktionen "CD" ved hjælp af funktionsvælgeren (10).
- Sæt et tomt kassettebånd med tilstrækkelig plads til optagelsen i kassetteafspiller 1.
- Tryk først på knappen "Pause **||**" og dernæst på knapperne "Optag **●**" & "Afspil **▶**" på kassetteafspilleren. Systemet står nu standby til optagelse.
- Start afspilning af CD'en og tryk dernæst på knappen "Pause **||**" på kassetteafspilleren for at starte optagelsen.
- Når du vil afbryde optagelsen, skal du først trykke på knappen "Stop **■**" (8) på CD-afspilleren og dernæst trykke på knappen "Pause **||**" og knappen "Stop/Eject **■▲**" på kassetteafspilleren.

D. Optagelse fra pladespiller

Vælg funktionen "Phono" ved hjælp af funktionsvælgeren (10).

Sæt et tomt kassettebånd i kassetteafspiller 1.

Tryk på knapperne "Optag **●**" & "Afspil **▶**" for at starte optagelsen.

Sæt den ønskede plade på pladespilleren og start afspilningen.

Tryk på knappen "Pause **||**" og dernæst knappen "Stop/Eject **■▲**", når du er færdig med at optage.

Yderligere funktioner

A. Funktionen Sleep - autosluk

1. Tryk på knappen "Sleep" (4), hvorefter indikatoren "ZZZ" vises på LCD displayet (2).
2. Fortsæt med at trykke på knappen for at vælge perioden for autosluk. Der tælles op fra 10>20>30...90 minutter.
3. Efter det valgte tidsrum går systemet automatisk på standby.
4. Hvis du vil annullere autosluk, skal du trykke på knappen "Sleep", indtil displayet viser "OFF", og indikatoren "ZZZ" forsvinder fra LCD displayet (2).

Bemærk:-

Hvis du trykker én gang på knappen Sleep, og indikatoren "ZZZ" vises på LCD displayet (2), vil systemet automatisk gå på standby

efter det valgte antal minutter.

B. Funktionen Timer on - alarmfunktion

Med denne funktion kan du indstille anlægget til automatisk at tænde på et bestemt tidspunkt, således at du kan vågne til enten CD eller radio.

- 1) Vækketid : Stil først anlægget på standby, tryk dernæst på knappen "Timer" (22) og hold den inde for at aktivere opsætning af timer. De første to cifre på uret blinker. Tryk på knappen "Spring frem ►►/ Spring tilbage ◄◄" (15,21) for at indsætte timetallet og tryk dernæst på knappen "Timer" (22) igen for at bekræfte. Tryk herefter på knappen "Spring frem ►►/ Spring tilbage ◄◄" (15,21) for at indsætte minuttallet og på knappen "Timer" (22) for at bekræfte.
- 2) Signalkilde for vækning : Tryk på knappen "Spring frem ►►/ Spring tilbage ◄◄" (15,21) for at vælge den ønskede signalkilde fra "CD" - "FM". Tryk på knappen "Timer" (22) igen for at bekræfte dit valg af signalkilde.
- 3) Lydstyrke for vækning : Tryk på knappen "Spring frem ►►/ Spring tilbage ◄◄" (15,21) for at indstille lydstyrken på en skala fra 1 til maks. Tryk dernæst på knappen "Timer" (22) for at bekræfte.

Anlægget tænder automatisk fra standby, når det valgte tidspunkt nås, og timer-indikatoren "⌚" blinker på displayet. Anlægget slukker automatisk igen, når det har kørt i 60 minutter. Du kan når som helst trykke på knappen "Timer" (22) eller "On/Standby" (7), hvis du vil slå timerfunktionen fra.

Bemærk:-

- Hvis der ingen signalkilde findes (f.eks. cd), når det valgte tidspunkt nås, skifter systemet automatisk til funktionen "radio", og vækningen gennemføres på sædvanlig vis. Systemet stiller ind på den radiofrekvens, du lyttede til, da du sidst slukkede anlægget.
- Hvis vækning med radio er valgt, stiller anlægget automatisk ind på den station, du lyttede til, da du sidst slukkede anlægget.

● Sådan aktiveres/ deaktiveres timer-funktionen

1. Hvis du vil aktivere timer-funktionen, skal du trykke gentagne gange på knappen "Timer" (22), indtil indikatoren for timer "⌚" vises på LCD displayet (2).
2. Når du vil deaktivere timer-funktionen, skal du trykke på knappen "Timer" (22) igen, indtil indikatoren for timer "⌚" forsvinder fra displayet.

C. Funktionen Mute - lydløs

Tryk på knappen Mute (23), hvis du midlertidigt vil slå lyden i højttalerne fra. Tryk på knappen igen, når du vil slå lyden til igen.

D. Funktionen EQ - faste equalizerindstillinger

Dette anlæg har 4 faste equalizerindstillinger passende til forskellige musiktyper, som kan forbedre din lytteoplevelse. Du kan vælge equalizereffekt ved at trykke gentagne gange på knappen "preset EQ" (20), som vist herunder:-

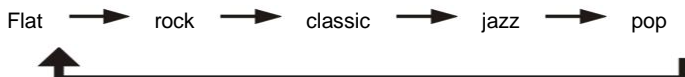

Fjernbetjening

Ilægning af batteri (batteri medfølger ikke)

Den infrarøde sender drives af 2 stk. batterier str. AAA.

Oversigt over fjernbetjeningens knapper

- 1) On/Standby Tryk for at tænde systemet / sætte det på standby.
- 2) Function Tryk for at vælge funktion.
- 3) Open/Close Tryk for at åbne/ lukke CD-skuffen.
- 4) Sleep Tryk for at aktivere funktionen sleep autosluk.
- 5) Mute Tryk for at slå lyden til eller fra.
- 6) Timer Tryk for at indstille uret eller aktivere/ deaktivere timerfunktionen.
- 7) Repeat Tryk for at vælge gentagefunktion for afspilning af CD.
- 8) Mem / Clk-adj I standby-modus : Tryk og hold for at indstille uret.
I CD-/radio-modus : Tryk for at gemme i hukommelsen.
- 9) Random Tryk for at aktivere afspilning i vilkårlig rækkefølge fra CD.
- 10) Preset ▼ Tryk for at gå til næste faste station nedad.
- 11) Preset EQ Tryk for at vælge en anden equalizerindstilling.

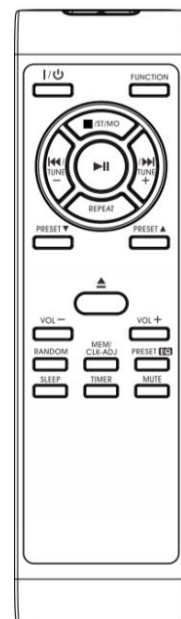

- 12) Preset ▲ Tryk for at gå til næste faste station opad.
- 13) Volume +/- Tryk for at skrue op eller ned for lyden.
- 14) Spring/ søg tilbage ⏮ I radio-modus : Tryk for at finindstille radiofrekvensen nedad med et trin ad gangen.
I CD-modus : Tryk for at springe til foregående skæring, tryk og hold for at søge tilbage.
- 15) Afspil/ Pause ▶|| I CD-modus : Tryk én gang for at starte afspilningen. Tryk igen for at pause afspilningen.
- 16) Spring/ søg fremad ▶▶ I radio-modus : Tryk for at finindstille radiofrekvensen opad med et trin ad gangen.
I CD-modus : Tryk for at springe til næste skæring, tryk og hold for at søge fremad.
- 17) Stop ■/ St/Mono I CD-modus : Tryk for at afbryde afspilningen eller annullere det oprettede program.
I radio-modus : Tryk for at vælge mellem FM Mono/Stereo.

ALLE RETTIGHEDER RESERVERET, COPYRIGHT DENVER ELECTRONICS A/S

DENVER®

www.denver-electronics.com



Elektrisk og elektronisk udstyr indeholder materialer, komponenter og stoffer, der kan være skadelige for menneskers sundhed og for miljøet, hvis affaldet (kasseret elektrisk og elektronisk udstyr) ikke håndteres korrekt.

Elektrisk og elektronisk udstyr er mærket med nedenstående overkrydsede skraldespand. Den symboliserer, at elektrisk og elektronisk udstyr ikke må bortskaffes sammen med usorteret husholdningsaffald, men skal indsamles særskilt.

Alle kommuner har etableret indsamlingsordninger, hvor kasseret elektrisk og elektronisk udstyr gratis kan afleveres af borgerne på genbrugsstationer og andre indsamlingssteder eller bliver afhentet direkte fra husholdningerne. Nærmere information kan fås hos kommunens tekniske forvaltning.

Importør:

DENVER ELECTRONICS A/S

Stavneagervej 22

DK-8250 Egaa

Danmark

www.facebook.com/denverelectronics