

VAROITUS

Lue turvavaroitukset ennen kuin muutat äänenvoimakkuutta.

Turvallinen käyttö riippuu altistumisajasta ja äänenvoimakkuuden tasosta.

80 dB (A) äänenvoimakkuudelle altistumista tulee rajoittaa 40 tuntiin/viikko. 89 dB (A) äänenvoimakkuudelle altistumista tulee rajoittaa 5 tuntiin/viikko.

Tuotenäkymä ja tärkeimmät toiminnot

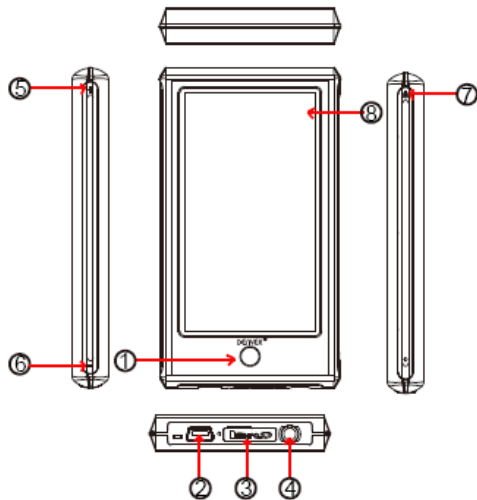

1 Resetointipainike

2 USB-liitäntä

3 MicroSD-liitäntä

4 Kuulokeliitin

5 Äänenvoimakkuus ylös

6 Äänenvoimakkuus alas

7 Kytkinpainike

8 Kosketusnäyttö

Tässä soittimessa on kosketusnäyttö. Asetukset/ohjaukset tehdään painamalla ruudun kuvakkeita.

Käyttö ensimmäistä kertaa

Laitetta kannattaa ladata n. 8 tuntia ennen ensimmäistä käyttökertaa.

Ladataksesi laitetta se täytyy liittää tietokoneeseen mukana tulevalla USB-kaapelilla.

Tietokoneen tulee olla päällä latauksen aikana.

Kytkeminen päälle

Pidä kytkinpainiketta pohjassa n. 3 sekunnin ajan laittaaksesi laitteen päälle. Olet nyt pääkäyttöliittymässä.

Päävalikko





Tässä laitteessa on 10 kuvaketta, kuten asetus, peli E-book, musiikki, video, tallennus, kalenteri, aika, laskin ja valokuva. Tässä esitellään monia päätoimintoja.

Musiikki

Paina musiikkikuvaketta siirtyäksesi alavalikkoon. Vaihtoehtoja on monia, kuten musiikki, artisti, albumi jne. Voit painaa ja siirtyä valitsemaasi. Muista, että jos haluat poistaa musiikkitiedostoja, paina dir-luetteloä valitaksesi poistettavat tiedostot.

Paina musiikin toistossa “” palataksesi aiempaan valikkoon, painamalla “” voit siirtyä jatkuvan toiston tilaan ja toistotilaan, painamalla “” voit vaihtaa eri näyttöruutuja ja näet laulujen sanat, napauttamalla EQ pääset nauttimaan erilaisesta musiikkifiliksistä. Jatkuvan toiston tila: kerran, jatkuva toisto, kaikkien jatkuva toisto, intro Toistotila: järjestyksessä, sekoitus EQ-valinta: normaali, rock, pop, classic, bass, jazz, käyttäjän EQ “A-B” jatkuva toisto: paina “A-B” ensimmäisellä kerralla, “A”, joka on toistojakson ensimmäinen osio, tulee näkyviin ruudun alapuolelle, paina “A-B” uudelleen, “B”, joka on toistojakson loppuosa, tulee näkyviin nyt, sitten se soittaa valitsemasi, paina lopulta “A-B” kolmannen kerran, ja toisto peruutetaan.





Tallennus

Paina tallennuskuvaketta siirtyäksesi tallennustilaan. Paina sitten  käynnistääksesi tallennuksen, voit pysäyttää tallennuksen painamalla “” uudelleen, ja painamalla “” voit pysäyttää ja valita, tallennetaanko tiedosto vai ei, painamalla  voit tallentaa tiedoston suoraan.

Video

Paina videokuvaketta valitaksesi toistettavat videotiedostot. Videon toistossa voit painaa  palataksesi aiempaan tiedostoluetteloon, paina  pysäyttääksesi tiedoston toiston, painamalla  voit siirtyä seuraavaan tiedostoon, pitkä painallus  pikakelaa eteenpäin, painamalla  voit ohittaa edellisen tiedoston toiston, pitkä painallus  pikakelaa taaksepäin. Voit myös painaa  säätääksesi toistokäyttöliittymää.

Valokuva

Paina valokuvakuvaketta nähdäksesi valokuvan. Valokuvien toistossa voit painaa  vahvistimen kuvaa, paina  muuttaaksesi kuvan koon takaisin, voit myös painaa  kierittääksesi sitä oikealle, paina  kierittääksesi sitä vasemmalle.

Asetus

Paina asetuskuvaketta siirtyäksesi alavalikkoon: näyttä asetus, järjestelmän asetus, kieli, järjestelmän tiedot, automaattinen sammutusaika, kosketusnäytön tarkastus, ajan asetus.

Return-painike

Pitämällä ympyräpainiketta pääset päävalikkoon.

Kuinka tiedostoja kopioidaan MP4-soittimelle

Liitä tietokoneeseen mukana tulevalla USB-kaapelilla.

Mene siten kohtaan "tämä tietokone". Näet, että yksi levyasema lisää on tullut näkyviin.

Tämä on MP4-soitin. Annetaan sille levyaseman kirjain e: (tämä vaihtee eri tietokoneissa)

Avaa tämä tiedostokirjan, ja voit nyt kopioida **MP3-tiedostoja JPEG**-valokuvia soittimelle.

Voit kopioida kokonaisia MP3-albumeita soittimelle. MP4 näkee sen myös kansiossa.

Toistettavat tiedostot:

Ääni: **MP3, WMA, APE, FLAC, AAC**

Valokuva: **JPEG, BMP, GIF**

Video: **RM/RMVB, AVI, WMV, 3GP, FLV**

E-book: **TXT**

Toivottavasti pidät uudesta MP4-soittimesta ja pääset nauttimaan useiden tuntien viihteestä.

Huomaa:

a) Muotoilu ja ominaisuudet saattavat muuttua tuotetta kehiteltäessä ilman erillistä ilmoitusta.

b) Sisällä litium-paristo. VAIN valtuutettu henkilö saa poistaa pariston.

c) Tämä malli ei voi toistaa DRM-suojattuja WMA-tiedostoja, kuten äänikirjoja, Internetistä haehtuja kappaleita jne.

Sähkö- ja elektroniikkalaitteet sekä niissä käytettävät paristot sisältävät materiaaleja,

komponentteja ja aineita, jotka voivat olla vahingollisia terveydelle ja ympäristölle, jos jättemateriaalia (pois heitettävät sähkö- ja elektroniikkalaitteet sekä paristot) ei käsitellä asianmukaisesti.

Sähkö- ja elektroniikkalaitteet sekä paristot on merkitty alla olevalla rastitun jätteen symbolilla. Symboli kertoo, ettei sähkö- ja elektroniikkalaitteita tai paristoja saa hävittää kotitalousjätteen mukana vaan ne on hävitettävä erikseen.

On tärkeää, että loppukäyttäjänä viet käytetyt paristot oikeaan keräyspaikkaan. Tällä tavoin voit varmistaa, että paristot kierrätetään lain mukaan eivätkä ne vahingoita ympäristöä.

Kaikkiin kaupunkeihin on perustettu keräyspisteitä. Sähkö- ja elektroniikkalaitteet sekä paristot voi viedä itse ilmaiseksi pisteisiin tai ne voidaan kerätä suoraan kotoa. Lisätietoja saat kuntasi tekniseltä osastolta.



ALLE RETTIGHEDER RESERVERET
COPYRIGHT DENVER ELECTRONICS A/S
WWW.DENVER-ELECTRONICS.COM