







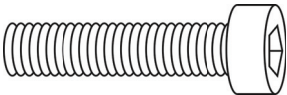
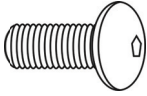

Originalbedienungsanleitung

KAR-1550

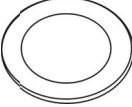
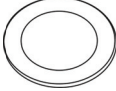

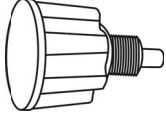
[facebook.com/denverelectronics](https://www.facebook.com/denverelectronics)

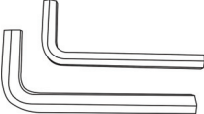
Lesen Sie vor der Inbetriebnahme des Fahrzeugs alle Anleitungen zur sicheren Montage und zum Betrieb. Die Bedienungsanleitung führt Sie durch die Funktionen und Anwendungen des Karts. Machen Sie sich vor der Verwendung dieses Karts mit der Bedienung vertraut, sodass Sie das Kart im besten Betriebszustand halten.

<p>A</p>  <p>4x</p>	<p>B</p>  <p>4x</p>	<p>C</p>  <p>4x</p>
<p>D</p>  <p>4x</p>	<p>E</p>  <p>8x</p>	<p>F</p>  <p>4x</p>
<p>G</p>  <p>1x</p>		
	<p>2x</p> 	

1

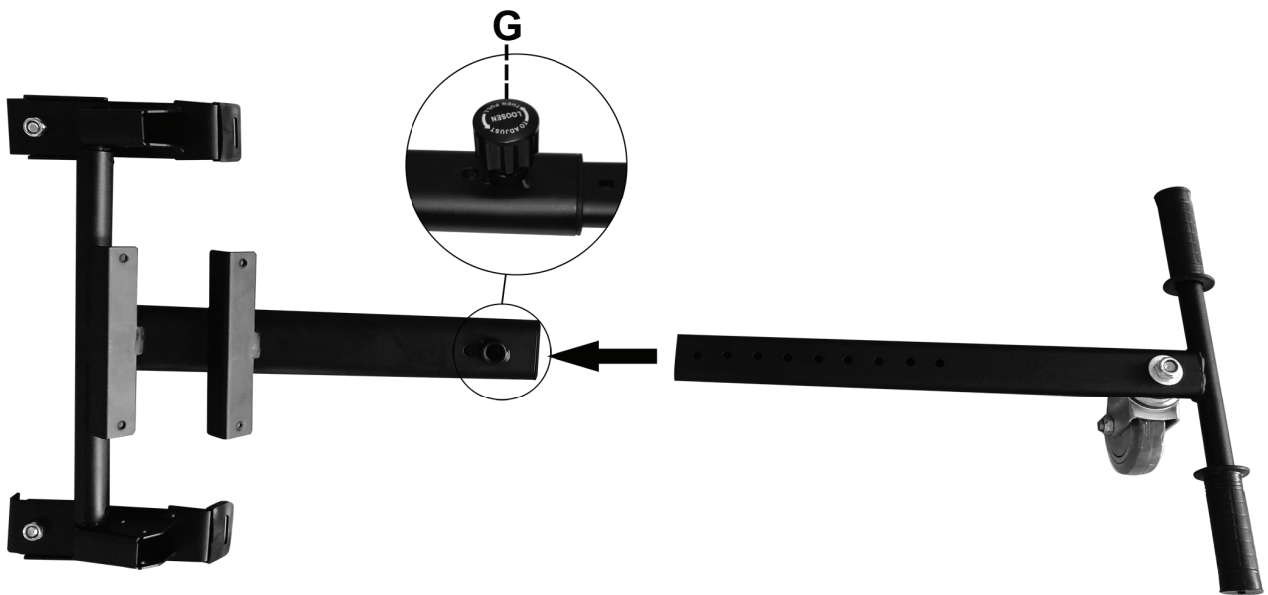

2

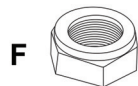
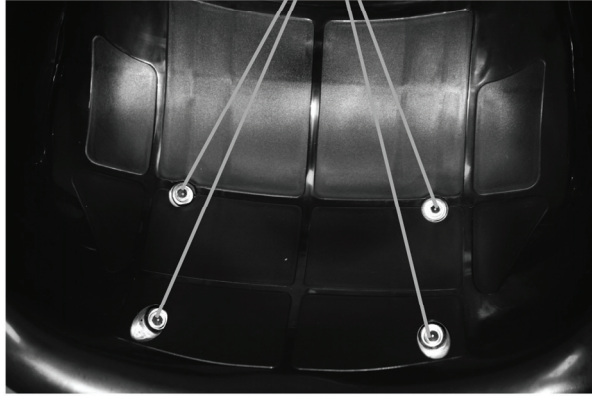
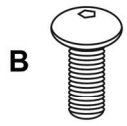

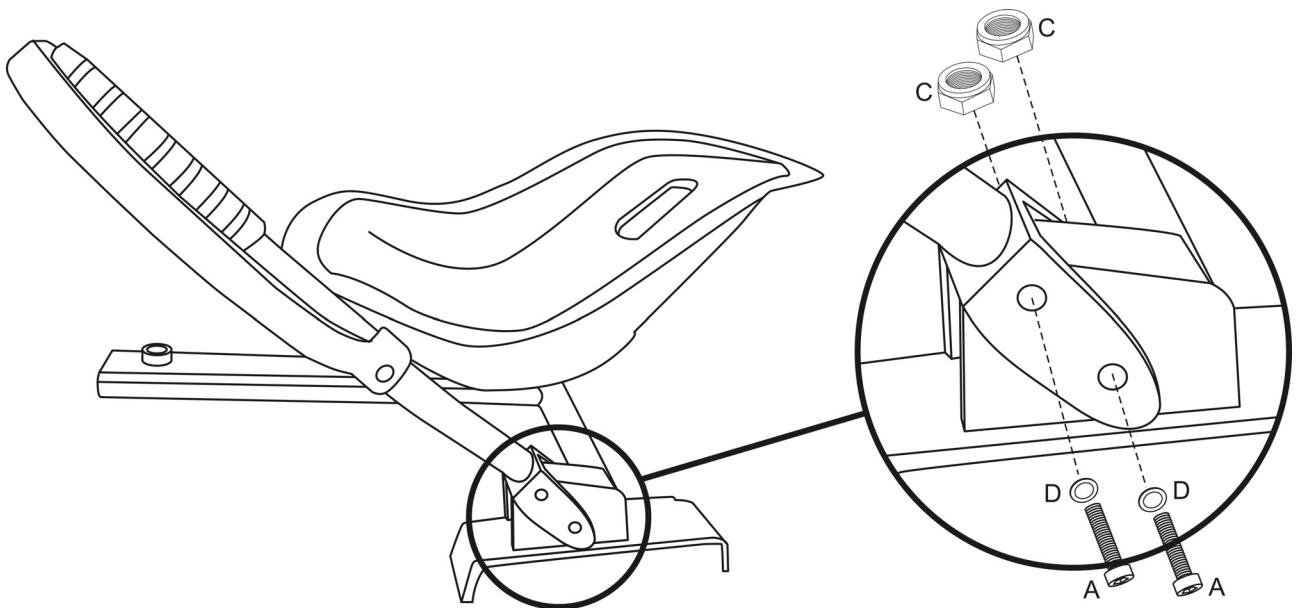

Sicherheitshinweise

Bei der Verwendung von Fortbewegungsmitteln bestehen Sicherheitsrisiken. Machen Sie sich daher sorgfältig mit den Sicherheitsvorkehrungen des Produkts vertraut und fahren Sie vorsichtig:

1. Nicht ruckartig beschleunigen/abbremsen; nicht permanent von einer Seite zur anderen lehnen.
2. Bei Sturzgefahr achten Sie bitte immer zuerst auf Ihre eigene Sicherheit.

Sicherheitshinweise

- ① Tragen Sie während der Fahrt Schutzhelm, Handschuhe, Knieschützer und andere Schutzausrüstungen.
- ② Üben Sie mit dem Gerät im Freien an einem verkehrsberuhigten Ort.
- ③ Nicht auf unebenen Untergründen wie Schotterwegen oder Kopfsteinpflaster fahren.
- ④ Nicht auf Anstiegen/Abstiegen von mehr als 30 Grad fahren.
- ⑤ Nicht empfohlen für Kinder unter 12 Jahren.
- ⑥ Nur für den Gebrauch in geschlossenen/privaten Bereichen.

Tägliche Wartung

- Reinigen Sie die äußere Oberfläche des Geräts mit einem weichen Lappen.
- Lagern Sie das Gerät in Innenräumen. Bewahren Sie es an einem trockenen und geeigneten Ort auf.
- Lagern Sie das Produkt nicht in direkter Sonneneinstrahlung oder in der Nähe offener Flammen.

Für die Nutzung:

Befestigen Sie das Produkt unter Verwendung eines Riemens am Scooter.

1



2



3



4



5



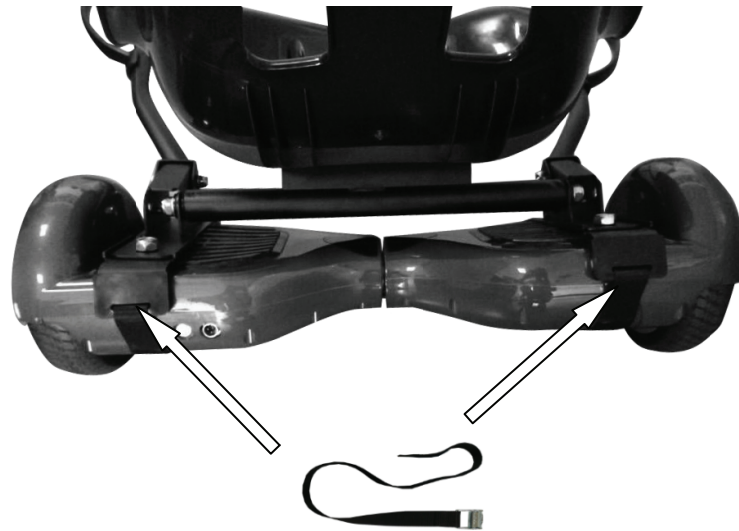

Setzen Sie sich auf den Sitz und stellen Sie Ihre Füße auf die Fußstützen. Schalten Sie das Gerät mit der Betriebstaste ein.

- * Drücken Sie die Griffe nicht nach oben oder unten, während Sie mit den Füßen auf dem Boden stehen.
- * Halten Sie die Füße vom Rad fern. Die Füße dürfen niemals über den Rand des Gummifußgriffs ragen.



Vorwärts fahren: Drücken Sie die Griffe an beiden Seiten gleichzeitig nach unten.



Rückwärts fahren oder bremsen



Nach links: Drücken Sie den rechten Griff nach unten.



Nach rechts: Drücken Sie den linken Griff nach unten.



* Schalten Sie das Produkt aus, bevor Sie vom Sitz aufstehen.
Die Scooter haben abweichende Einstellungen. Sie müssen ggf. vom Gerät absteigen, die Riemen lösen und das Gerät leicht von der Platte anheben, bevor Sie es ausschalten können.
Vorsicht ist geboten, falls Sie vom Gerät absteigen, während dieses noch mit der Platte verbunden ist.
Bewegen Sie die Griffe, um das Gerät fortzubewegen.

Importeur:
DENVER ELECTRONICS A/S
Omega 5A, Soeften
DK-8382 Hinnerup
Dänemark

facebook.com/denverelectronics

