

# DENVER®

## Användarhandbok

Alarm Clock

CRL-330NR



[www.facebook.com/denverelectronics](https://www.facebook.com/denverelectronics)

[www.denver-electronics.com](http://www.denver-electronics.com)

Innan du använder denna produkt, läs denna bruksanvisning noggrant och fullständigt.

## Produktinformation

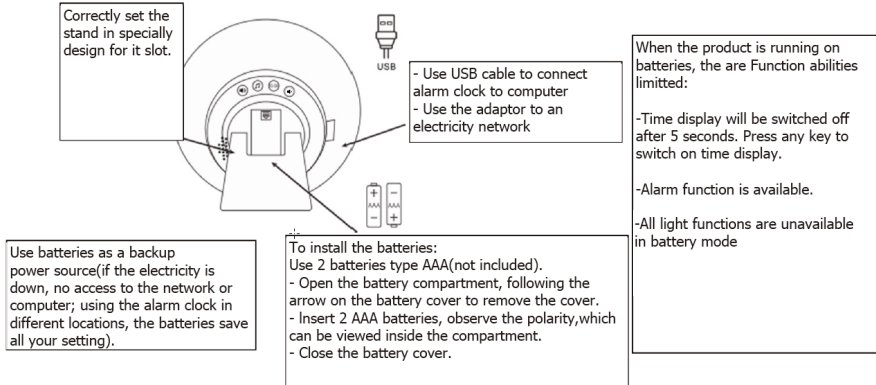

EN	SE
Correctly set the stand in specially design for it slot.	Ställ upp ställningen korrekt speciell utformad för den platsen.
- Use USB cable to connect alarm clock to computer	- Använd USB-kabeln för att ansluta väckarklockan till datorn
- Use the adaptor to an electricity network	- Använd adaptern till ett elnät
Use batteries as a backup power source (if the electricity is down, no access to the network or computer; using the alarm clock in different locations, the batteries save all your setting)	Använd batterier som reservkraft (om strömmen är nere, ingen åtkomst till nätverk eller dator, med hjälp av väckarklockan på olika platser sparar batterierna hela din inställning)
To install the batteries:	Installera batterier:
Use 2 batteries type AAA (not included).	Använd 2 batterier typ AAA (medföljer inte).

- Open the battery compartment, following the arrow on the battery cover to remove the cover.	- Öppna batterifacket. Följ pilen på batteriluckan för att ta bort locket.
- Insert 2 AAA batteries, observe the polarity, which can be viewed inside the compartment.	- Sätt i 2 AAA-batterier. Observera polariteten, som kan ses på fackets insida.
- Close the battery cover.	- Stäng batteriluckan.
When the product is running on batteries, they are Function abilities limited:	När produkten körs på batterier har den en begränsade funktionsförmåga:
- Time display will be switched off after 5 seconds. Press any key to switch on time display.	- Tidsvisningen stängs av efter 5 sekunder. Tryck på valfri knapp för att aktivera tidsvisning.
- Alarm function is available.	- Alarmfunktionen är tillgänglig.
- All light functions are unavailable in battery mode	- Alla belysningsfunktioner är inte tillgängliga i batteriläge

**Setting current time**

When the power is connected, the hours indication starts to blink

Hours Setting:

Use  $\oplus$   $\ominus$  to adjust hour

To confirm press  $\odot$

Minute Setting:

Use  $\oplus$   $\ominus$  to adjust minute

To confirm press  $\odot$

If the indication is stopped touch  $\odot$  again.

**12H-24H-format**

Press  $\odot$  key to switch the time format between 12H and 24H

12H

AM or PM will appear on time display.

**Changing current time**

Touch  $\odot$  button

The hours indication starts to blink.

Hours Setting:

Use  $\oplus$   $\ominus$  to adjust hour

To confirm press  $\odot$

Minute Setting:

Use  $\oplus$   $\ominus$  to adjust minute.

To confirm press  $\odot$

If the indication is stopped touch  $\odot$  again.

**Intensity of time display**

Press  $\odot$  key to select the display intensity



Low



HIGH



OFF



EN	SE
<b>Setting current time</b>	<b>Ställ in aktuell tid</b>
When the power is connected, the hours indication starts to blink	När strömmen är ansluten, börjar tiden för timvisning bli inka
Hours Setting:	Inställ in timmar:
Use $\oplus$ $\ominus$ to adjust hour	Använd $\oplus$ $\ominus$ när du ska justera timmen
To confirm press $\odot$	När du ska bekräfta tryck $\odot$
Minute Setting:	Inställ in minuter:
Use $\oplus$ $\ominus$ to adjust minute	Använd $\oplus$ $\ominus$ när du ska justera minuter
To confirm press $\odot$	När du ska bekräfta tryck $\odot$
If the indication is stopped touch $\odot$ again.	Om indikationen är stoppad, tryck på $\odot$ igen.
<b>12H-24H-format</b>	<b>12-timmars- och 24-timmarsformat</b>
Press $\odot$ key to switch the time format between 12H and 24H	Tryck på $\odot$ knappen för att växla tidsformatet mellan 12-timmarskl och 24-timmarskl
12H AM or PM will appear on time display.	12-Timmarskl och visar AM eller PM i tidsfönstret.



<b>Changing current time</b>	<b>Ändra aktuell tid</b>
Touch  button	Tryck på  knappen
The hours indication starts to blink.	Timindikeringen börjar blinka.
Hours Setting:	Inställning av timmar:
Use   to adjust hour	Använd   när du ska justera timmen
To confirm press 	När du ska bekräfta tryck 
Minute Setting:	Inställning av minut:
Use   to adjust minute.	Använd   när du ska justera minuter.
To confirm press 	När du ska bekräfta tryck 
If the indication is stopped touch  again.	Om indikationen är stoppad, tryck på  igen.
<b>Intensity of time display</b>	<b>Tidsfönstrets intensitet</b>
Press  key to select the display intensity	Tryck på  knappen för att välja intensiteten på fönstret
LOW	LÅG
<b>HIGH</b>	<b>HÖG</b>
OFF	AV

#### **Simulerad belysning för soluppgång**

När alarmtiden är inställd, slås belysningen förväckning på 30 minuter före alarmtiden med en låg ljusstyrka och ökar gradvis. Vid tiden för alarmet kommer ljusstyrkan att vara full. Det naturliga ljudet spelas i 2 minuter vid tiden för alarmet.

Under väckning för spelning av alarm



- Tryck på  knappen för att sätta alarmet i snooze-funktionen för 5 minuter intervall. Efter 5 minuter kommer larmet att spelas igen i 2 minuter. Tryck valfri knapp utom  för att slå av ljudet.
- - Tryck och håll  för att stänga av belysningen för väckning.



**Setting the alarm wake-up time**  
 Touch  button to switch on/off alarm mode.  
  symbol appears/disappears on clock display.







Press and hold  button to set alarm.

The hours indication starts to blink.



Hours Setting:  
 Use   to adjust hour.  
 To confirm press 

Minute Setting:  
 Use   to adjust minute.  
 To confirm press 

If the indication is stopped touch  again.

**Nature sounds**  
 Press  key to select the alarm sound  
 Use   to select 1-6 sounds. Press  to confirm selection.

Each sound (1-6) will play 5 sec before you choose.

Press   Key to select volume level 00-15

EN	SE
<b>Setting the alarm wake-up time</b>	<b>Ställa in alarmet för väckningstiden</b>
Touch  button to switch on/off alarm mode.	Tryck på  knappen för att slå på/av alarmläget.
  symbol appears/disappears on clock display.	  symbolen visas/försvinner i klockans urtavla.
Press and hold  button to set alarm.	Tryck och håll  knappen för att ställa in alarm.
The hours indication starts to blink.	Timindikeringen börjar blinka.

Hours Setting:	Inställning av timmar:
Use $\oplus/\ominus$ to adjust hour.	Använd $\oplus/\ominus$ när du ska justera timmen.
To confirm press	För att bekräfta tryck på
Minute Setting:	Inställning av minut:
Use $\oplus/\ominus$ to adjust minute.	Använd $\oplus/\ominus$ när du ska justera minuter.
To confirm press	För att bekräfta tryck på
If the indication is stopped touch $\odot$ again.	Om indikationen är stoppad, tryck på $\odot$ igen.
<b>Nature sounds</b>	<b>Naturljud</b>
Press $\rightarrow$ key to select alarm sound	Tryck på $\rightarrow$ knappen för att välja alarmljudet
Use $\oplus/\ominus$ to select 1-6 sounds. Press $\rightarrow$ to confirm selection.	Använd $\oplus/\ominus$ för att välja 1-6 ljud. Tryck på $\rightarrow$ för att bekräfta val.
Each sound (1-6) will play 5 sec before you choose.	Varje ljud (1-6) spelar upp i 5 sekunder innan du väljer.
Press $\odot$ $\leftarrow$ Key to select volume level 00-15	Tryck på $\odot$ $\leftarrow$ knappen för att välja ljudnivån för ljudvolymen 00-15

### Setting the Sunset time

Touch  $\odot$  to switch on/off sunset mode

$\odot$ / $\odot$  symbol appears/disappears on time display.

Press and hold  $\odot$  to set

The hours indication starts to set.

Hours Setting:

Use  $\oplus/\ominus$  to adjust hours. To confirm press  $\odot$

minute setting:

Use  $\oplus/\ominus$  to adjust minute. To confirm press  $\odot$



### Light

Touch  $\odot$  to switch on the light

Use  $\oplus/\ominus$  to adjust the level (1-10) of the brightness  
Second touch of  $\odot$  will switch on automatic color changing mode

Use  $\oplus/\ominus$  to select color: Green, Red, Blue, Purple, Orange, indigo

Third touch  $\odot$  to switch off the light

EN	SE
<b>Setting the Sunset time</b>	<b>Ställ in tiden för sol nedgång</b>
Touch ☀️ to switch on/off sunset mode ☀️/🌙 symbol appears/disappears on time display.	Tryck på ☀️ för att slå på/av läget för sol nedgång. ☀️/🌙 Symbol visas/försvinner i tidsfönstret.
Press and hold ⌚ to set	Tryck och håll ⌚ för att ställa in
The hours indication starts to set.	Tiden för timvisning ställs in.
Hours Setting:	Inställning av timmar:
Use ⏩⏪ to adjust hours. To confirm press ⌚	Använd ⏩⏪ när du ska ställa in timmar. För att bekräfta tryck på ⌚
minute setting:	Inställning av minut:
Use ⏩⏪ to adjust minute. To confirm press ⌚	Använd ⏩⏪ när du ska justera minuter. När du ska bekräfta tryck på ⌚
<b>Light</b>	<b>Lampa</b>
Touch 🌞 to switch on the light	Tryck på 🌞 att släcka belysningen
Use ⏩⏪ to adjust the level (1-10) of the brightness	Använd ⏩⏪ för att justera nivån (1-10) för ljusstyrkan
Second touch of 🌞 will switch on automatic color changing mode	Tryck en andra gång 🌞 och den slår på automatisk läget för byte av färg
Use ⏩⏪ to select color: Green, Red, Blue, Purple, Orange, Indigo	Använd ⏩⏪ för att välja färg: Grön, Röd, Blå, Lila, Orange, Indigoblå
Third touch 🌞 to switch off the light	Tryck en tredje gång 🌞 för att släcka belysningen



### Simulerad belysning för solnedgång



30 minuter innan tiden för solnedgång, tänds belysningen med 100% ljusstyrka och därefter minskas ljusstyrkan gradvis och släcks vid solnedgången.

Under solnedgången är belysningen tänd och du kan: Trycka och hålla  för att släcka belysningen.

### Beskrivning

- \* LED-visning av tid i 12-timmars och 24-timmarsformat
- \* Simulerad soluppgång med belysning för väckning
- \* Simulerad belysning för solnedgång
- \* 6 naturljud för att vakna
- \* Sänglampa
- \* Vitt ljusflöde: 73LM
- \* Ljusstyrka med 10 nivåer
- \* 6 färgad belysning + vit belysning
- \* Automatiskt byte av färgbelysning
- \* 15 nivåer av ljudvolym
- \* Tryckläge
- \* Strömförsörjning: DC 5V; 2xAAA batterier; USB-kabel.

OBS: När batteriet är svagt, kanske produkten inte fungerar korrekt.

Byt ut batteriet med nytt batteri.



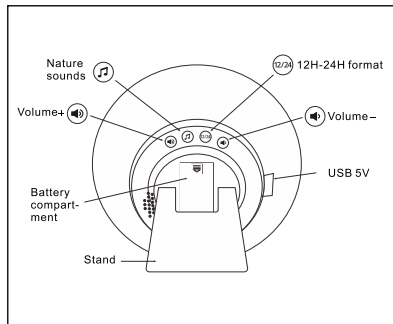
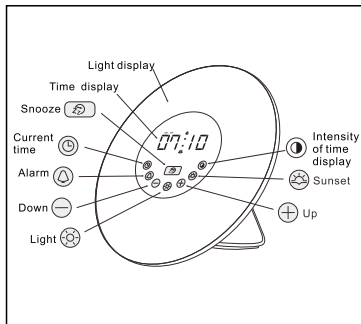

EN	SE
Light display	Belysningsfönster
Time display	TID-display
Snooze	Snooze
Current time	Aktuell tid
Alarm	Larm
Down i	Ned i
Light	Lampa
Sunset	Solnedgång
Up	Upp
Nature sounds	Naturljud
Volume - / +	Volym - / +
Battery compartment	Batterifack
Stand	Stativ
12H-24H format	12-timmars- och 24-timmarsformat
Intensity of time display	Tidsfönstrets intensitet
USB 5V	USB 5V



**VARNING**

- \* Tryck inte på två eller flera knappar samtidigt
- \* För att undvika felintervall vid varje tryck ska varje beröring vara längre än 1 sekund.
- \* Om en funktionsstörning uppstår, ska enheten kopplas bort i 3 sekunder.
- \* Om batterierna inte används under en längre tid ska de plockas ur.
- \* När batterispänningen är låg, kommer apparaten att starta om och samtliga inställningar går förlorade. Byt ut mot nya batterier.
- \* Adaptern är endast avsedd att användas med den här produkten. Använd inte adaptern för att ladda andra enheter som t.ex. mobil telefonen.



**VARNING**

MED ENSAMRÄTT, UPPHOVSRÄTT DENVER ELECTRONICS A/S

DENVER®

www.denver-electronics.com



Elektriska och elektroniska apparater innehåller material, komponenter och ämnen som kan vara farliga för din hälsa och miljön, om avfallsmaterialet (förbrukad elektrisk och elektronisk utrustning) inte hanteras korrekt.

Elektrisk och elektronisk utrustning markeras med en överkorsad soptunna, så som visas ovan. Denna symbol indikerar att elektrisk och elektronisk utrustning inte ska bortscaffas med hushållsavfallet, utan ska bortscaffas separat.

Alla kommuner har etablerat uppsamlingsställen där elektrisk och elektronisk utrustning och batterier antingen kan lämnas in kostnadsfritt på återvinningsstationer eller hämtas från hushållen. Vidare information finns att tillgå hos din kommuns tekniska förvaltning.

Importör:

DENVER ELECTRONICS A/S

Omega 5A, Soeften

DK-8382 Hinnerup

[www.facebook.com/denverelectronics](http://www.facebook.com/denverelectronics)