

DENVER®

Instrukcja obsługi

Alarm Clock

CRL-330NR



www.facebook.com/denverelectronics

www.denver-electronics.com

Przed korzystaniem z tego produktu proszę uważnie i w pełni przeczytać tę instrukcję obsługi.

Informacje o produkcie

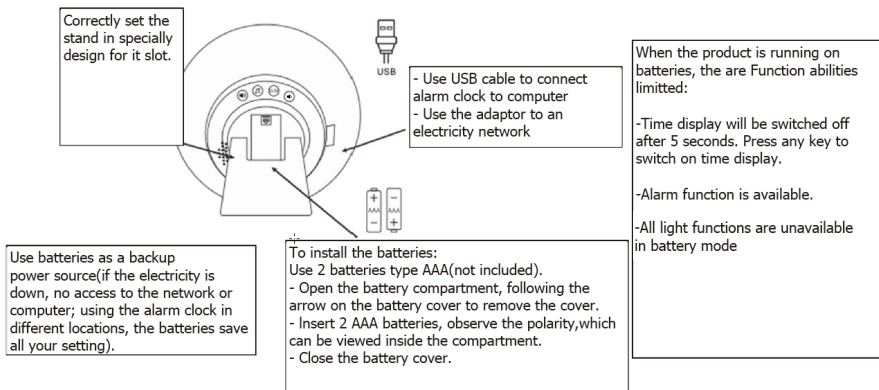

EN	PL
Correctly set the stand in specially design for it slot.	Umieść podstawę prawidłowo w przeznaczonym do tego celu gnieździe.
- Use USB cable to connect alarm clock to computer	- Użyj kabla USB, by podłączyć budzik do komputera
- Use the adaptor to an electricity network	- Użyj zasilacza do sieci elektrycznej
Use batteries as a backup power source (if the electricity is down, no access to the network or computer; using the alarm clock in different locations, the batteries save all your setting)	Użyj baterii jako awaryjnego źródła zasilania (w przypadku przerwy w dostawie energii, braku dostępu do sieci lub komputera, korzystania z budzika w różnych miejscach baterie pomagają w zachowaniu ustawień)
To install the batteries:	Instalacja baterii:
Use 2 batteries type AAA (not included).	Użyj 2 baterii typu AAA (brak w zestawie).

- Open the battery compartment, following the arrow on the battery cover to remove the cover.	- Otwórz komorę baterii zgodnie ze strzałką na pokrywie baterii, by ją zdjąć.
- Insert 2 AAA batteries, observe the polarity, which can be viewed inside the compartment.	- Włóż 2 szt. baterii AAA, zwracając uwagę na bieguny, których kierunek wskazany jest wewnątrz komory.
- Close the battery cover.	- Zamknij pokrywę komory baterii.
When the product is running on batteries, they are Function abilities limited:	Gdy produkt działa na bateriach, jego funkcjonalność jest ograniczona:
- Time display will be switched off after 5 seconds. Press any key to switch on time display.	- Wyświetlana godzina wyłączy się po 5 sekundach. Naciśnij którykolwiek przycisk, by wyświetlić godzinę.
- Alarm function is available.	- Funkcja budzika jest dostępna.
- All light functions are unavailable in battery mode	- W trybie baterii wszystkie funkcje świetlne są niedostępne

Setting current time

When the power is connected, the hours indication starts to blink

Hours Setting:

Use \oplus \ominus to adjust hour

To confirm press \odot

Minute Setting:

Use \oplus \ominus to adjust minute

To confirm press \odot

If the indication is stopped touch \odot again.

12H-24H-format

Press $\odot/24$ key to switch the time format between 12H and 24H

12H
AM or PM will appear on time display.

**Changing current time**

Touch \odot button
The hours indication starts to blink.

Hours Setting:

Use \oplus \ominus to adjust hour

To confirm press \odot

Minute Setting:

Use \oplus \ominus to adjust minute.

To confirm press \odot

If the indication is stopped touch \odot again.

Intensity of time display

Press \odot key to select the display intensity

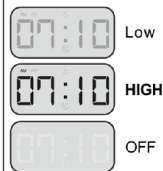



EN	PL
Setting current time	Ustawianie bieżącej godziny
When the power is connected, the hours indication starts to blink	Gdy zasilanie zostanie podłączone, wskaźnik godziny zacznie migać
Hours Setting:	Ustawianie godziny:
Use \oplus \ominus to adjust hour	Użyj \oplus \ominus , by ustawić godzinę
To confirm press \odot	Aby potwierdzić, naciśnij \odot
Minute Setting:	Ustawianie minut:
Use \oplus \ominus to adjust minute	Użyj \oplus \ominus , by ustawić minuty
To confirm press \odot	Aby potwierdzić, naciśnij \odot
If the indication is stopped touch \odot again.	Jeśli wskaźnik zatrzymał się, ponownie naciśnij \odot .
12H-24H-format	Format 12- i 24-godzinny
Press $\odot/24$ key to switch the time format between 12H and 24H	Naciśnij przycisk $\odot/24$, by przełączać między formatem 12- a 24-godzinnym
12H AM or PM will appear on time display.	12-godzinny na wyświetlaczu pojawi się AM (rano) lub PM (po południu).
Changing current time	Zmiana bieżącej godziny



Touch  button	Naciśnij przycisk  .
The hours indication starts to blink.	Wskaźnik godziny zaczyna migać.
Hours Setting:	Ustawianie godziny:
Use   to adjust hour	Użyj   , by ustawić godzinę
To confirm press 	Aby potwierdzić, naciśnij 
Minute Setting:	Ustawianie minut:
Use   to adjust minute.	Użyj   , by ustawić minuty.
To confirm press 	Aby potwierdzić, naciśnij 
If the indication is stopped touch  again.	Jeśli wskaźnik zatrzymał się, ponownie naciśnij  .
<i>Intensity of time display</i>	<i>Intensywność wyświetlania godziny</i>
Press  key to select the display intensity	Naciśnij przycisk  , by wybrać intensywność wyświetlacza
LOW	NISKA
HIGH	WYSOKA
OFF	Wyłączona

Symulacja porannego światła

Gdy godzina budzenia jest ustawiona, światło budzenia włączy się 30 minut przed dźwiękiem budzika, najpierw mocno przyciemnione, by potem stopniowo zwiększać jasność. W momencie budzenia jasność będzie ma maksymalnym poziomie. Dźwięk naturalny będzie włączone przez 2 minuty, gdy nadejdzie czas budzenia.

Gdy dźwięk budzenia jest aktywny



- Naciśnij przycisk , by wyłączyć drzemkę na 5 minut. Po 5 minutach budzik znowu włączy się na 2 minuty. Naciśnij którykolwiek przycisk poza , by wyłączyć dźwięk.
- Naciśnij i przytrzymaj , by wyłączyć światło budzenia.



**Setting the alarm
wake-up time**
Touch  button to switch on/off alarm mode.
  symbol appears/disappears on clock display.







Press and hold  button to set alarm.

The hours indication starts to blink.



⇒ Hours Setting:
Use   to adjust hour.
To confirm press 









Minute Setting:
Use   to adjust minute.
To confirm press 

If the indication is stopped touch  again.

Nature sounds
Press  key to select the alarm sound
Use   to select 1-6 sounds. Press  to confirm selection.

⇒ Each sound (1-6) will play 5 sec before you choose.

Press   Key to select volume level 00-15

EN	PL
Setting the alarm wake-up time	Ustawianie godziny budzika
Touch  button to switch on/off alarm mode.	Naciśnij przycisk  , by włączyć/wyłączyć tryb budzika.
  symbol appears/disappears on clock display.	  Na wyświetlaczu zegara pojawi się/zniknie symbol.
Press and hold  button to set alarm.	Naciśnij i przytrzymaj przycisk  , by ustawić budzik.

The hours indication starts to blink.	Wskaźnik godziny zaczyna migać.
Hours Setting:	Ustawianie godziny:
Use ⊕ ⊖ to adjust hour.	Użyj ⊕ ⊖, by ustawić godzinę.
To confirm press	Aby potwierdzić, naciśnij
Minute Setting:	Ustawianie minut:
Use ⊕ ⊖ to adjust minute.	Użyj ⊕ ⊖, by ustawić minuty.
To confirm press	Aby potwierdzić, naciśnij
If the indication is stopped touch Ⓜ again.	Jeśli wskaźnik zatrzymał się, ponownie naciśnij Ⓜ.
Nature sounds	Dźwięki natury
Press Ⓜ key to select the alarm sound	Naciśnij przycisk Ⓜ, by wybrać dźwięk budzika
Use ⊕ ⊖ to select 1-7 sounds. Press Ⓜ to confirm selection.	Użyj ⊕ ⊖, by wybrać dźwięki 1-7. Naciśnij Ⓜ, by potwierdzić wybór.
Each sound (1-6) will play 5 sec before you choose.	Każdy dźwięk (1-6) będzie odtwarzany przez 5 sekund przed dokonaniem wyboru.
Press 🔊 🔊 Key to select volume level 00-15	Naciśnij przycisk 🔊 🔊, by wybrać poziom głośności 00-15

Setting the Sunset time

Touch ☀️ to switch on/off sunset mode

☀️/☁️ symbol appears/disappears on time display.

Press and hold ☀️ to set

The hours indication starts to set.

Hours Setting:

Use ⊕ ⊖ to adjust hours. To confirm press ☀️

minute setting:

Use ⊕ ⊖ to adjust minute. To confirm press ☀️



Light



























Touch 🌞 to switch on the light

Use ⊕ ⊖ to adjust the level (1-10) of the brightness

Second touch of 🌞 will switch on automatic color changing mode

Use ⊕ ⊖ to select color: Green, Red, Blue, Purple, Orange, Indigo

Third touch 🌞 to switch off the light

EN	PL
Setting the Sunset time	Ustawianie godziny zachodu słońca
Touch  to switch on/off sunset mode  /  symbol appears/disappears on time display.	Naciśnij  , by włączyć/wyłączyć tryb zachodu słońca, a na wyświetlaczu pojawi się/zniknie symbol  /  .
Press and hold  to set	Naciśnij i przytrzymaj  , by ustawić
The hours indication starts to set.	Wskaźnik godziny zaczyna migać.
Hours Setting:	Ustawianie godziny:
Use   to adjust hours. To confirm press 	Użyj   , by ustawić godzinę. Aby potwierdzić, naciśnij 
minute setting:	Ustawianie minut:
Use   to adjust minute. To confirm press 	Użyj   , by ustawić minuty. Aby potwierdzić, naciśnij 
Light	Światło
Touch  to switch on the light	Naciśnij  , by włączyć światło
Use   to adjust the level (1-10) of the brightness	Użyj   , by ustawić poziom jasności (1-10)
Second touch of  will switch on automatic color changing mode	Naciśnij drugi raz  , by włączyć automatyczną zmianę koloru
Use   to select color: Green, Red, Blue, Purple, Orange, Indigo	Użyj   , by wybrać kolor: Zielony, czerwony, niebieski, fioletowy, pomarańczowy, indygo
Third touch  to switch off the light	Naciśnij trzeci raz  , by wyłączyć światło

Symulacja światła zachodzącego słońca

 30 minut przed godziną zachodu słońca światło jest włączone na 100% jasności, a następnie jasność jest stopniowo zmniejszana, aż w końcu wyłączy się, gdy osiągnie godzinę zachodu słońca.

Gdy światło zachodu słońca jest włączone, można: Naciśnij i przytrzymaj , by wyłączyć światło.

Opis

- * Godzina na wyświetlaczu w formacie 12- lub 14-godzinny
- * Symulacja budzenia z porannym światłem
- * Symulacja światła zachodzącego słońca
- * 6 dźwięków natury do użycia z budzikiem
- * Nocna lampka
- * Moc białego światła: 73 lumenów
- * 10 poziomów jasności
- * 6 kolorowych światel + białe światło
- * Automatyczna zmiana koloru światła
- * 15 poziomów głośności
- * Tryb dotykowy
- * Zasilanie: DC 5 V; 2 szt. baterii AAA; kabel USB.

Uwaga: Gdy stan baterii jest niski, produkt może nie działać prawidłowo.

Wymień baterie na nowe.



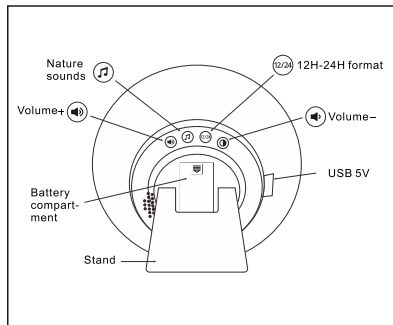
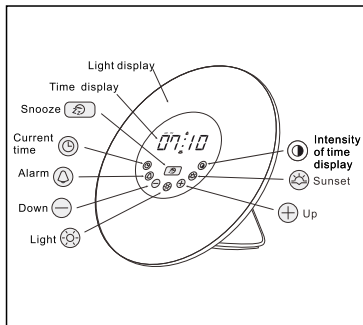

EN	PL
Light display	Wyświetlacz świetlny
Time display	Wyświetlanie godziny
Snooze	Drzemka
Current time	Bieżąca godzina
Alarm	Budzik
Down	Dół
Light	Światło
Sunset	Zachód słońca
Up	Góra
Nature sounds	Dźwięki natury
Volume - / +	Głośność - / +
Battery compartment	Przedział baterii
Stand	Podstawa
12H-24H format	Format 12- i 24-godzinny
Intensity of time display	Intensywność wyświetlania godziny
USB 5V	USB 5 V



ostrzeżenie

- * Nie naciskaj dwóch lub więcej przycisków równocześnie
- * Aby uniknąć awarii, przerwa między naciśnięciami musi wynosić przynajmniej 1 sekundę.
- * W przypadku awarii, odłącz urządzenie od zasilania na 3 sekundy.
- * Jeśli baterie nie będą używane przez długi czas, wyjmij je.
- * Jeśli baterie są prawie wyczerpane, produkt zrestartuje się i wszystkie ustawienia zostaną utracone. Wymień na nowe baterie.
- * Zasilacz jest zaprojektowany do użytku wyłącznie z tym produktem. Nie należy używać zasilacza do ładowania innych urządzeń jak telefon komórkowy.



ostrzeżenie

WSZYSTKIE PRAWA ZASTRZEŻONE, PRAWA AUTORSKIE DENVER ELECTRONICS A/S

DENVER®

www.denver-electronics.com



Sprzęt elektryczny i elektroniczny zawiera materiały, elementy oraz substancje, które mogą być niebezpieczne dla zdrowia i środowiska, jeśli materiał odpadowy (wyrzucony sprzęt elektryczny, elektroniczny) nie są właściwie potraktowane.

Sprzęt elektryczny i elektroniczny i baterie oznaczone są przekreślonym symbolem śmietnika, patrz wyżej. Ten symbol oznacza, że sprzęt elektryczny i elektroniczny nie powinien być wyrzucany z innymi odpadami domowymi, ale powinien być usuwany oddzielnie.

Wszystkie miasta mają ustalone miejsca zbiórki sprzętu elektrycznego i elektronicznego, gdzie można go bezpłatnie oddać w stacjach recyklingu i innych miejscach zbiórki lub zlecić jego odbiór z gospodarstw domowych. Dodatkowe informacje znajdują się w wydziale technicznym urzędu miasta.

Importer:

DENVER ELECTRONICS A/S

Omega 5A, Soeften

DK-8382 Hinnerup

www.facebook.com/denverelectronics