

DENVER®

Digital Klokkeradio

Bruksanvisning

CRD-510

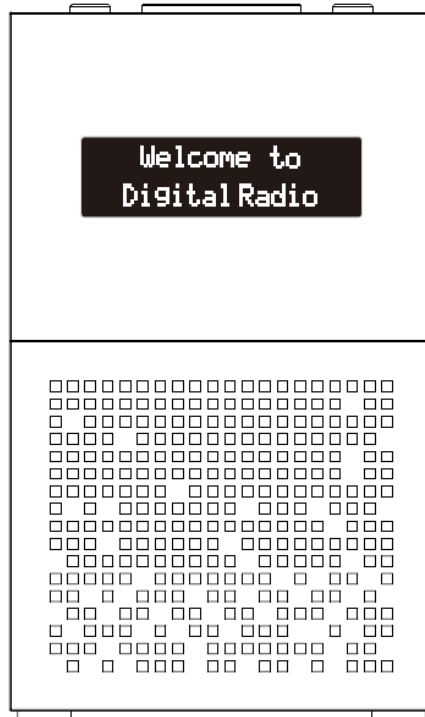

Importør: xxxxxx

Adresse: xxxxxx

Produktoversikt

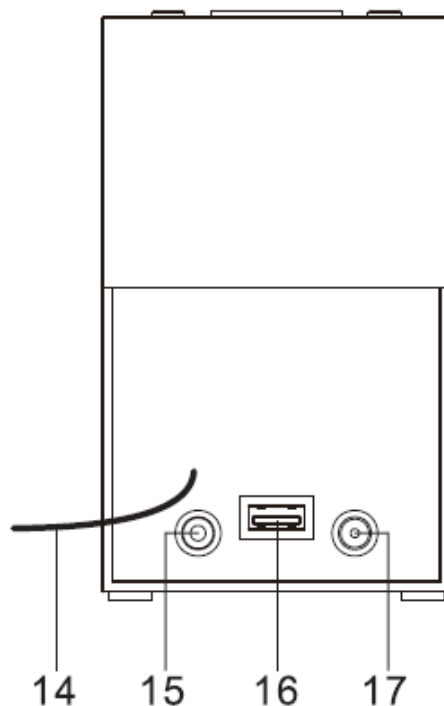
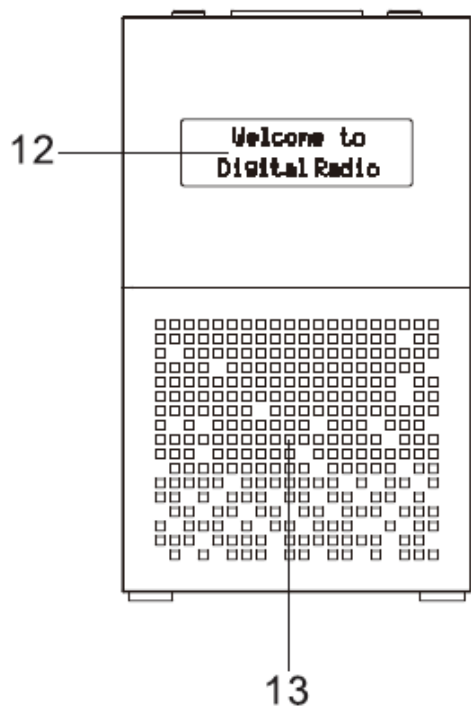
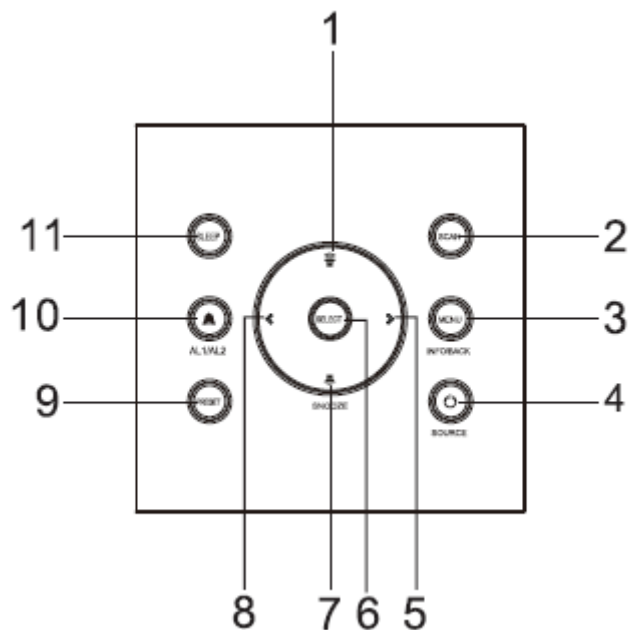

1. VOL OPP-knapp
2. SCAN-knappen
3. MENY-knapp / INFO-knapp / TILBAKE-knapp
4. STRØM-knapp / KILDE-knapp
5. FRAMOVER-knapp
6. VELG knappen
7. VOL NED-knapp
8. BAKOVER-knapp
9. FORHÅNDSINNSTILLING-knapp
10. ALARM Knapp (AL1/AL2)

11. SLEEP-knapp
12. Skjerm
13. Høyttaler
14. Antenne
15. Hodetelefonutgang
16. USB-kontakt (for lading av eksterne enheter)
17. DC-inngang

Koble til strøm

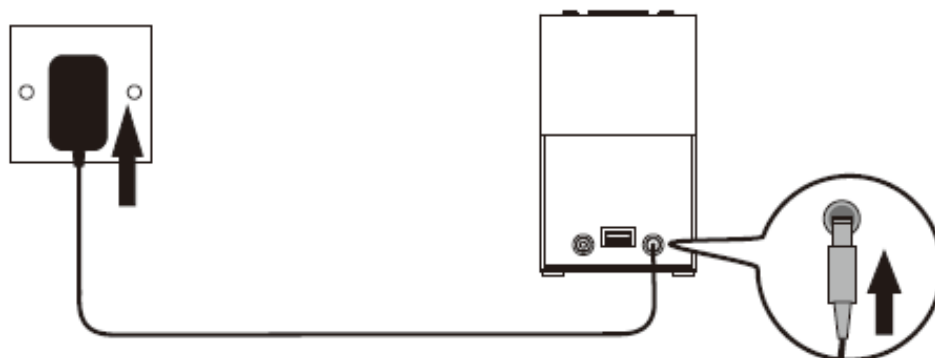

1. Koble ledningen til strømadapteren til DC IN-plugginngangen på radioen.
2. Koble stikkontakten til strømadapteren til veggkontakten.
Radioen har strøm og er i standby-modus når du ser at skjermen er på.

Slå på eller av

1. Trykk på STRØM-knappen i standby-modus for å slå på radioen.
2. Trykk og hold på STRØM-knappen når radioen er slått på for å sette den i standby-modus. Tiden viser på skjermen i standby-modus.

For å koble radioen helt fra strømmen, må du fjerne støpselet på strømadapteren fra stikkontakten.

Stille klokken

Dato og klokkeslett for radioen stilles automatisk inn når den mottar radiosendinger (og når slik informasjon er tilgjengelig). Du kan også angi dato og klokkeslett gjennom innstillingsmenyen. For å gjøre det:

1. Trykk på STRØM-knappen for å slå radioen på.
2. Trykk og hold MENU-knappen nede.
3. Trykk på BAKOVER- eller FREMOVER-knappen til du ser «System» på skjermen, og trykk deretter på VELG-knappen.

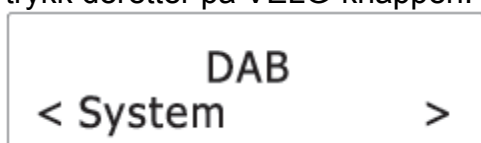

4. Trykk på BAKOVER- eller FREMOVER-knappen til du ser «Tid» på skjermen, og trykk deretter på SELECT-knappen.

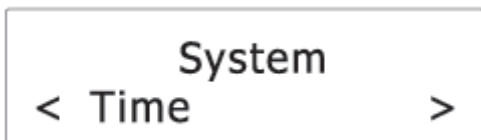

5. Trykk på BAKOVER- eller FREMOVER-knappen til du ser «Sett Tid / Dato» på skjermen, og trykk deretter SELECT-knappen.
 6. Trykk på BAKOVER- eller FREMOVER-knappen for å stille inn timetid, og trykk deretter på SELECT-knappen for å bekrefte.
 7. Gjenta trinn 6 for å fortsette å angi minutt, dato, måned og år.
- ** For mer dato og klokkeslettinnstillinger, se kapitlet «Tid».

Lytte til DAB-sendinger

1. Trykk på STRØM-knappen for å slå radioen på.
2. Trykk på SOURCE-knappen for å velge DAB-modus.



Skanne etter DAB-stasjoner

Første gang du bruker radioen, eller hvis stasjonslisten er tom, utfører radioen automatisk et stasjonssøk. Du kan også utføre et stasjonssøk manuelt. For å gjøre det:

- I DAB-modus, trykk på SCAN-knappen for å aktivere automatisk stasjonssøk. Radioen lagrer automatisk radiostasjoner med tilstrekkelig signalstyrke. Etter at søket er fullført, sendes den første lagrede stasjonen automatisk.



Finne en DAB-stasjon

1. I DAB-modus, kan BAKOVER- eller FREMOVER-knappen gå gjennom DAB-stasjonene i stasjonslisten.

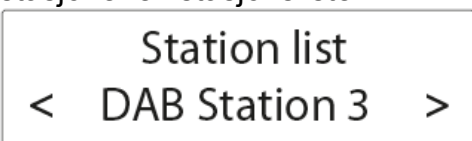

2. Trykk på SELECT-knappen for å stille inn til den valgte DAB-stasjonen.

Lagring av forhåndsinnstilte stasjoner

Du kan lagre opptil 10 DAB-stasjoner som forhåndsinnstilte stasjoner.

1. Still inn en DAB-stasjon.
2. Trykk og hold nede PRESET-knappen til «Forhåndsinnstilling» vises på displayet.
3. Trykk på BAKOVER- eller FREMOVER-knappen for å velge et forhåndsinnstilt tall.



4. Trykk på SELECT-knappen for å bekrefte. DAB-stasjonen lagres med det valgte forhåndsinnstilte nummeret. Gjenta trinn 1-4 for å lagre flere forhåndsinnstilte stasjoner.

5. For å stille inn en forhåndsinnstilt stasjon, trykk på PRESET-knappen en gang, og trykk deretter på BAKOVER- eller FREMOVER-knappen for å bla gjennom listen over forhåndsinnstilte stasjoner og trykk deretter på SELECT-knappen for å bekrefte valget.

For å endre DAB-stasjonen tilordnet et forhåndsinnstilt nummer, gjenta trinn 1 til 4 ovenfor for å overskrive den eksisterende DAB-stasjonen.

Viser DAB-informasjon

Trykk på INFO-knappen gjentatte ganger for å bla gjennom følgende informasjon (hvis tilgjengelig).

- Dynamisk etikettsegment (DLS)
- Signalstyrke
- Programtype (PTY)
- Ensemblenavn
- Frekvens
- Signalfeil rate
- Bitrate codec
- Tid
- Dato

Bruke DAB-menyene

1. I DAB-modus, trykk og hold MENU-knappen for å få tilgang til DAB-menyene.
2. Trykk på BAKOVER- eller FREMOVER-knappen for å bla gjennom alternativene nedenfor.
 - Full skanning
 - Manuelt søk
 - DRC
 - Beskjæring
 - Systemet

Se nedenfor for detaljer om hvert alternativ.

Full skanning

Full skanning brukes til å utføre et bredt utvalg av søk etter DAB-stasjoner.

- Trykk på SELECT-knappen for å starte skanning for tilgjengelige DAB-stasjoner. Etter at skanningen er fullført, sendes den første oppdagede stasjonen automatisk.

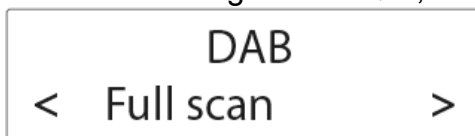

Manuelt søk

1. Trykk på SELECT-knappen for å bekrefte valget «Manuell tune».

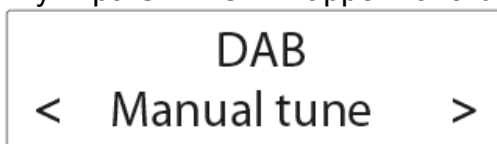

2. Trykk på BAKOVER- eller FREMOVER-knappen for å stille frekvensen manuelt.

DRC (Dynamic Range Control)

DRC legger til eller fjerner en grad av kompensasjon for forskjellene i det dynamiske området mellom radiostasjoner.

Systemet

Se kapittel «Systemmeny» for detaljer.

Velge FM-modus

1. Trykk på STRØM-knappen for å slå radioen på.
2. Trykk på SOURCE-knappen for å velge FM-modus.



Skanne etter FM-stasjoner

- I FM-modus, trykk på SCAN eller SELECT-knappen for å aktivere automatisk søk etter neste tilgjengelige FM-stasjon.

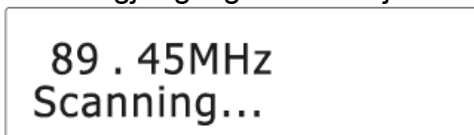

- Etter at en sterk FM-radiostasjon er oppdaget, stopper søket. FM-radiostasjonen sendes.

Stille inn FM-frekvensen

- I FM-modus, trykk på BAKOVER- eller FREMOVER-knappen for å stille ned eller opp frekvensen.
- Når du har stilt opp eller ned frekvensen, trykker du på SCAN eller SELECT-knappen for å aktivere automatisk søk etter neste tilgjengelige FM-stasjon i den valgte innstillingen opp eller ned.

**Rull ut og forleng antennen for å forbedre mottak av FM-signal.

Lagring av forhåndsinnstilte stasjoner

Du kan lagre opptil 10 FM-stasjoner som forhåndsinnstilte stasjoner.

1. Finne en FM-stasjon.
2. Trykk og hold nede PRESET-knappen til «Forhåndsinnstilling» vises på displayet.
3. Trykk på BAKOVER- eller FRAMOVER-knappen for å velge et forhåndsinnstilt tall.
4. Trykk på SELECT-knappen for å bekrefte.
FM-stasjonen lagres med det valgte forhåndsinnstilte nummeret.
Gjenta trinn 1-4 for å lagre flere forhåndsinnstilte stasjoner.
5. For å stille inn en forhåndsinnstilt stasjon, trykk på PRESET-knappen en gang, og trykk deretter på BAKOVER- eller FREMOVER-knappen for å bla gjennom listen over forhåndsinnstilte stasjoner og trykk deretter på SELECT-knappen for å bekrefte valget.

For å endre FM-stasjonen tilordnet et forhåndsinnstilt nummer, gjenta trinn 1 til 4 ovenfor for å overskrive den eksisterende FM-stasjonen.

Viser RDS-informasjon

Radio Data System (RDS) er en tjeneste som gjør det mulig for FM-stasjoner å overføre tilleggsinformasjon. Når du stiller inn en FM-radiostasjon som overfører RDS-signaler, vises stasjonsnavnet.

Trykk på INFO-knappen flere ganger for å bla gjennom følgende RDS-informasjon (hvis tilgjengelig).

- Radiotekst
- Programtype (for eksempel NYHETER, SPORT, POP M)
- Programtjeneste
- Tid
- Dato

Bruk av FM menyen

1. I FM-modus, trykk og hold MENU-knappen for å få tilgang til FM-menyene.
2. Trykk på BAKOVER- eller FREMOVER-knappen for å bla gjennom alternativene nedenfor.

- Søkeinnstilling
- Systemet

Se nedenfor for detaljer om hvert alternativ.

Søkeinnstilling

1. Trykk på SELECT-knappen for å bekrefte valget «Skanningsinnstilling».



2. Trykk på BAKOVER- eller FREMOVER-knappen for å bla gjennom alternativene nedenfor. Stjernen bak alternativet indikerer gjeldende innstilling.
 - Kun sterke stasjoner: Søk bare etter sterke stasjoner.
 - Alle stasjoner: Søk etter alle stasjoner uavhengig av signalstyrken.
3. Trykk på SELECT-knappen for å bekrefte det valgte alternativet.

Systemet

Se kapittel «Systemmeny» for detaljer.

Alarminnstillinger

Radioen lar deg ha 2 alarminnstillinger.

For å sette alarmen:

1. Mens du er i radiomodus, trykk ALARM-knappen for å velge mellom Alarm 1 og Alarm 2, og trykk deretter på SELECT-knappen for å bekrefte valget.

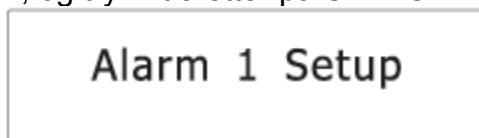

2. Trykk på BAKOVER- eller FREMOVER-knappen for å stille inn timene på alarmen og trykk deretter på SELECT-knappen.

Alarm 1 Wizard
On time 07:50

- Trykk på BAKOVER- eller FREMOVER-knappen for å stille inn minutter på alarmen og trykk deretter på SELECT-knappen.
- Trykk på BAKOVER- eller FREMOVER-knappen for å bla gjennom varighetsalternativene, og trykk deretter på SELECT-knappen for å bekrefte.

Alarm 1 Wizard
Duration 15

Varigheten definerer klokkeslettet før radioen går tilbake til standby-modus hvis alarmen ikke deaktiveres.

Varighetsalternativer: 15, 30, 45, 60, 90 og 120 minutter.

- Trykk på BAKOVER- eller FREMOVER-knappen for å bla gjennom kildealternativene, og trykk deretter på SELECT-knappen for å bekrefte valget.

Alarm 1 Wizard
Source Buzzer

Kilden definerer lydkilden til alarmen.

Kilde alternativer: DAB, FM og Buzzer.

Hvis DAB eller FM er valgt, blir du også bedt om å velge den sist spilte stasjonen eller en av de forhåndsinnstilte stasjonene (hvis de er angitt) som alarmen.

- Trykk på BAKOVER- eller FREMOVER-knappen for å bla gjennom intervallalternativene, og trykk deretter på SELECT-knappen for å bekrefte valget.

Alarm 1 Wizard
Daily

Intervallet definerer hvilke dager alarmen er aktiv.

Intervallalternativer: Daglig, en gang, helger og ukedager.

Hvis «En gang» er valgt, blir du også bedt om å angi en bestemt dato.

- Trykk på BAKOVER- eller FREMOVER-knappen for å stille inn volumet og trykk deretter på SELECT-knappen.

Alarm 1 Wizard
■■■■■■■■■■□□□□□□□□

Denne innstillingen definerer volumet til alarmen.

- Trykk på BAKOVER- eller FREMOVER-knappen for å sette alarmen på eller av, og trykk deretter på SELECT-knappen for å bekrefte.

Alarm 1 Wizard
Alarm On

Når alarminnstillingen er aktiv, vises det tilsvarende alarmikonet (A1) for alarm 1 og (A2) for alarm 2) på displayet.

På det angitte tidspunktet vil alarmen starte. Volumet øker gradvis til det når det angitte volumnivået. Det tilsvarende alarmikonet blinker også på displayet.

Slå alarmen på eller av i standby-modus

1. I standby-modus trykker du ALARM-knappen flere ganger for å bla mellom alarmens på eller av-innstillinger. Se tabellen nedenfor for detaljer.

Trykk ALARM	Alarm 1	Alarm 2
1×	Av	Av
2×	På	Av
3×	Av	På
4×	På	På

2. Trykk på SELECT-knappen for å bekrefte innstillingene.
Når alarminnstillingen er aktiv, vises det tilsvarende alarmikonet (A1) for alarm 1 og (A2) for alarm 2 på displayet.

Deaktivere en alarm som ringer

Trykk på STRØM-knappen eller ALARM-knappen for å slå radioen i standby-modus.

Slumre

- Slumre-knapper: VOL OPP, VOL NED, BAKOVER, FREMOVER OG SELECT.
- For å midlertidig stille en lydende alarm, trykk en av SLUMRE-knappene. For å endre slumre-perioden, trykk en av SLUMRE-knappene gjentatte ganger (alternativer: 5, 10, 15 eller 30 minutter).
- Radioen vil gå tilbake til standby-modus i slumre-perioden. Da vil alarmen ringe igjen når slumreperiode er over.
- For å avbryte slumre-perioden og alarmen, trykk på STRØM-knappen.

Hvile

Hvilefunksjonen definerer tidsperioden før alarmen skruer seg av selv automatisk.

1. Trykk på SLEEP-knappen flere ganger når radioen er på for å velge hvileperiode (alternativer: Av, 15, 30, 45, 60 og 90 minutter).



Set sleep time
30 minutes

2. Trykk SELECT-knappen for å bekrefte valget.
Når en hvileperiode er angitt, vises søvnikonet (☹) på displayet. Radioen vil slås av automatisk når hvileperioden er over.

System-meny

For å få tilgang til system-menyen:

1. Trykk og hold MENU-knappen i DAB eller FM modus.
2. Trykk på BAKOVER- eller FREMOVER-knappen for å bla gjennom alternativene inntil du ser «System» .

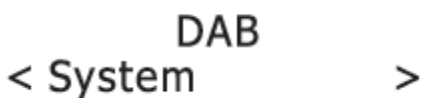

DAB
< System >

3. Trykk på SELECT-knappen for å bekrefte valget «System».
4. Trykk på BAKOVER- eller FREMOVER-knappen for å bla gjennom alternativene nedenfor.
 - Tid

- Bakgrunnsbelysning
- Inaktiv Standby
- Språk
- Fabrikkinstillinger
- Programvare versjon

Se nedenfor for detaljer om hvert alternativ.

Tid

1. Trykk på SELECT-knappen for å bekrefte valget «Tid».

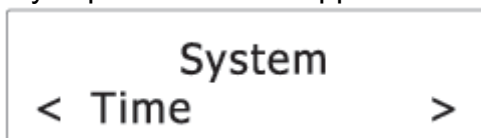

2. Trykk på BAKOVER- eller FREMOVER-knappen for å bla gjennom alternativene nedenfor. Stjernen bak alternativet indikerer gjeldende innstilling.
 - Sett dato/tid
 - Automatisk Oppdatering
 - Still inn 12/24 timer
 - Still inn dato format

Se nedenfor for detaljer om hvert alternativ.

Automatisk Oppdatering

Denne innstillingen definerer hvordan radio oppdaterer klokkeslett og datoinformasjon.

1. Trykk på SELECT-knappen for å bekrefte valget «Auto oppdatering».
2. Trykk på BAKOVER- eller FREMOVER-knappen for å bla gjennom alternativene nedenfor. Stjernen bak alternativet indikerer gjeldende innstilling.
 - Oppdater fra hvilken som helst: Oppdater tid og dato fra eventuelle tilgjengelige signaler.
 - Oppdater fra DAB: Oppdater tid og dato fra DAB-signaler.
 - Oppdater fra FM: Oppdater tid og dato fra FM-signaler.
 - Ingen oppdatering: Ikke oppdater tid og dato.
3. Trykk på SELECT-knappen for å bekrefte det valgte alternativet.

Still inn 12/24 timer

1. Trykk på SELECT-knappen for å bekrefte valget «Velg 12/24 tidsformat».
2. Trykk på BAKOVER- eller FREMOVER-knappen for å bla gjennom tidsformatene nedenfor. Stjernen bak alternativet indikerer gjeldende innstilling.
 - 12: Vis tiden i 12-timers format.
 - 24: Vis tiden i 24-timers format.
3. Trykk på SELECT-knappen for å bekrefte det valgte alternativet.

Still inn dato format

1. Trykk på SELECT-knappen for å bekrefte valget «Velg datoformat».
2. Trykk på BAKOVER- eller FREMOVER-knappen for å bla gjennom datoformatene nedenfor. Stjernen bak alternativet indikerer gjeldende innstilling.
 - DD-MM-ÅÅÅÅ
 - MM-DD-ÅÅÅÅ
3. Trykk på SELECT-knappen for å bekrefte det valgte alternativet.

Bakgrunnsbelysning

1. Trykk på SELECT-knappen for å bekrefte valget «Bakgrunnsbelysning».



2. Trykk på BAKOVER- eller FREMOVER-knappen for å bla gjennom alternativene nedenfor. Stjernen bak alternativet indikerer gjeldende innstilling.
 - Stoppet
 - På nivå
 - Dim nivå

Se nedenfor for detaljer om hvert alternativ.

Stoppet

Denne innstillingen definerer varigheten av bakgrunnsbelysningen før den er nedtonet.

1. Trykk på SELECT-knappen for å bekrefte valget «Stoppet».
2. Trykk på BAKOVER- eller FREMOVER-knappen for å bla gjennom stoppet-alternativene nedenfor (i sekunder). Stjernen bak alternativet indikerer gjeldende innstilling.
 - På (bakgrunnslyset dimmer ikke)
 - 10 sekund
 - 20 sekund
 - 30 sekund
 - 45 sekund
 - 60 sekund
 - 90 sekund
 - 120 sekund
 - 180 sekund
3. Trykk på SELECT-knappen for å bekrefte det valgte alternativet.

På nivå

Denne innstillingen definerer lysstyrkenivået når bakgrunnsbelysningen er slått på.

1. Trykk SELECT-knappen for å bekrefte valget «På nivå».
2. Trykk på BAKOVER- eller FREMOVER-knappen å bla gjennom lysstyrkenivåene nedenfor. Stjernen bak alternativet indikerer gjeldende innstilling.
 - Lav
 - Mid
 - Høy
3. Trykk på SELECT-knappen for å bekrefte det valgte alternativet.

Dim nivå

Denne innstillingen definerer lysstyrkenivået når bakgrunnsbelysningen er nedtonet.

1. Trykk på SELECT-knappen for å bekrefte valget «Dim nivå».
2. Trykk på BAKOVER- eller FREMOVER-knappen å bla gjennom lysstyrkenivåene nedenfor. Stjernen bak alternativet indikerer gjeldende innstilling.
 - Lav
 - Mid
 - Høy
3. Trykk på SELECT-knappen for å bekrefte det valgte alternativet.

Inaktiv Standby

Denne innstillingen definerer varigheten av tiden før radioen skrur seg av selv automatisk.

1. Trykk på SELECT-knappen for å bekrefte valget «Inaktiv Standby».



2. Trykk på BAKOVER- eller FREMOVER-knappen for å bla gjennom tids-alternativene nedenfor. Stjernen bak alternativet indikerer gjeldende innstilling.
 - Av
 - 2 time
 - 4 time
 - 5 time
 - 6 time
3. Trykk på SELECT-knappen for å bekrefte det valgte alternativet.

Språk

Denne innstillingen definerer språket som brukes i menyene.

1. Trykk på SELECT-knappen for å bekrefte valget «Språk».

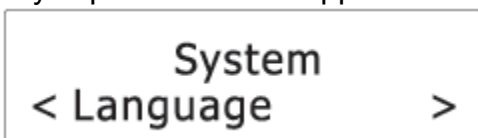

2. Trykk på BAKOVER- eller FREMOVER-knappen for å bla gjennom språk-alternativene nedenfor. Stjernen bak alternativet indikerer gjeldende innstilling.
 - English (Engelsk)
 - Français (Fransk)
 - Deutsch (Tysk)
 - Italiano (Italiensk)
3. Trykk på SELECT-knappen for å bekrefte det valgte alternativet.

Fabrikkinnstillinger

Denne innstillingen sletter alle brukerdefinerte innstillinger og erstatter dem med de opprinnelige standardinnstillingene.

1. Trykk på SELECT-knappen for å bekrefte valget «Fabrikkinnstilling».

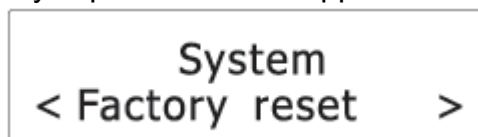

2. Trykk på BAKOVER- eller FREMOVER-knappen for å velge «Ja», og trykk deretter på SELECT-knappen for å bekrefte fabrikkinnstilling.

Programvare versjon

Dette alternativet viser gjeldende programvareversjon.

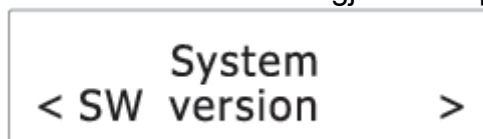

Lade ekstern enhet

Koble en ekstern enhet (f.eks. Smarttelefon, mp3-spiller) via en USB-kabel (ikke inkludert) til USB plugginngangen på baksiden av radioen for lading. Radioen kan ikke få tilgang til innholdet i den tilkoblede eksterne enheten.

Oversikt over menyer

- For å bla gjennom alternativene i en meny, trykk på BAKOVER eller FREMOVEK-nappen.
- For å bekrefte et valg, trykk på SELECT-knappen.
- For å gå tilbake til forrige meny/skjerm bilde, trykk på BACK-knappen.

DAB Menyer

Full skanning

Manuell skann

DRC Av | Lav | Høy

Beskjæring Nei | Ja

Systemet (Se «Systemmenyer»)

FM Menyer

Søkeinnstilling Alle stasjoner | Kun sterke stasjoner

Systemet (Se «Systemmenyer»)

System-Menyer

Tid (Se «Tidsmenyer»)

Bakgrunnsbelysning (Se «Bakgrunnslys menyer»)

Inaktiv standby Av | 2 timer | 4 timer | 5 timer | 6 timer

Språk English | Français | Deutsch | Italiano

Fabrikkinstillinger Nei | Ja

SW versjon

Tidsmenyer

Angi tid/dato tt > mm > dd > mm > åååå

automatisk oppdatering Oppdater fra hvilken som helst | Oppdatering fra DAB | Oppdatering fra FM | Ingen oppdatering

Still inn 12/24 timer 12 | 24

Still inn dato format DD/MM/ÅÅÅÅ | MM/DD/ÅÅÅÅ

Bakgrunnslys menyer

På | 10 | 20 | 30 | 45 | 60 | 90 | 120 | 180

Stoppet Lav | Mid | Høy

På nivå Lav | Mid | Høy

Dim nivå

Alarm menyer

På tiden	tt:mm
Varighet	15 30 45 60 90 120
Kilde	DAB FM Buzzer
Intervall	Daglig En gang Helger Ukedager
Volum	
På/Av	AV PÅ

Hvilemeny

Hvile	Av 15 30 45 60 90
-------	-----------------------------

Spesifikasjoner

Kanalvelgerens rekkevidde:	FM: 87,5 - 108 MHz DAB: 174,928 - 239,200 MHz
Forsterkervurdert utgangseffekt:	W RMS
Antall forhåndsinnstilte radiostasjoner:	10 (FM), 10 (DAB)
AC strømadapter:	Inngang: AC 100-240V, 50/60Hz Utgang: DC 5V 1,5A

Adapterprodusentens navn: Dongguan Huapan Electronic Technology Co., Ltd.
Adapter modellnummer: PS07-050150-ABC

MED ENERETT, OPPHAVSRETT DENVER ELECTRONICS A/S

DENVER[®]

www.denver-electronics.com



Elektrisk og elektronisk utstyr inneholder materialer, komponenter og stoffer som kan være farlig for din helse og for miljøet, hvis materialet (kassert elektrisk og elektronisk utstyr) ikke håndteres riktig.

Elektrisk og elektronisk utstyr er merket med en søppelbøtte med kryss over, som vist ovenfor. Dette symbolet betyr at elektrisk og elektronisk utstyr ikke skal kastes sammen med husholdningsavfall, men håndteres separat.

Alle byer har opprettet innsamlingspunkter, hvor elektrisk og elektronisk utstyr kan enten leveres inn gratis på resirkuleringsstasjoner og innsamlingspunkter, eller samles inn fra husholdninger. Mer informasjon er tilgjengelig hos lokale tekniske avdelinger.

Hermed erklærer Inter Sales A/S at radioutstyrstypen CRD-510 er i overensstemmelse med direktiv 2014/53/EU. EU-overensstemmelseserklæringens fulle tekst kan man finne på følgende internettadresse: <http://www.denver-electronics.com/denver-crd-510/>

Operativt frekvensområde:

Maks. Utangseffekt:

Importert av:

DENVER ELECTRONICS A/S

Omega 5A, Soeften

DK-8382 Hinnerup

Danmark

www.facebook.com/denverelectronics