

# DENVER®

## Digitaler Radiowecker

Bedienungsanleitung

CRD-510

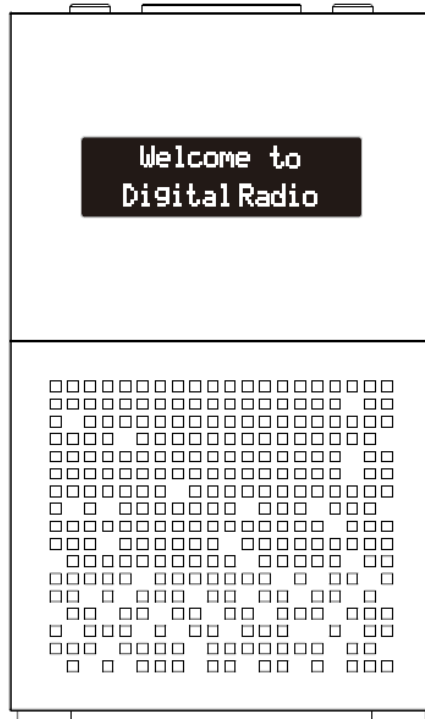

Importeur: xxxxxx

Adresse: xxxxxx

# Übersicht des Geräts

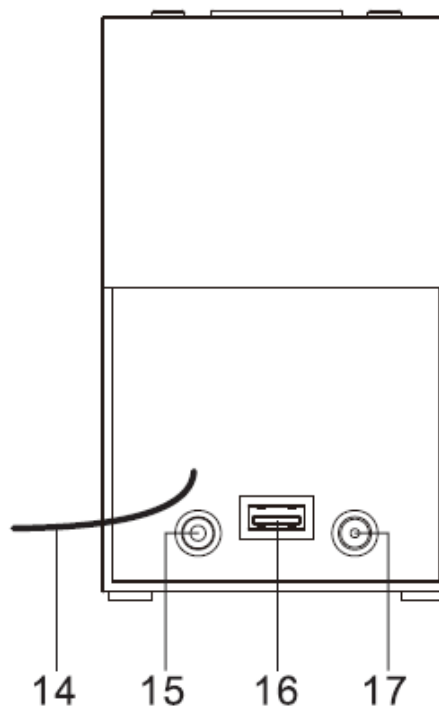
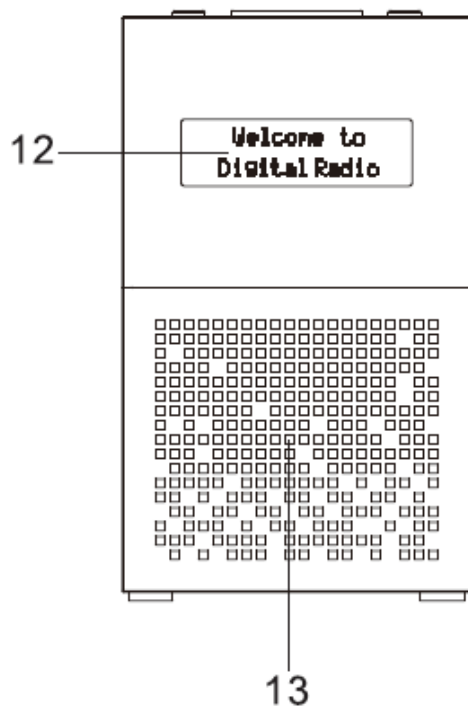
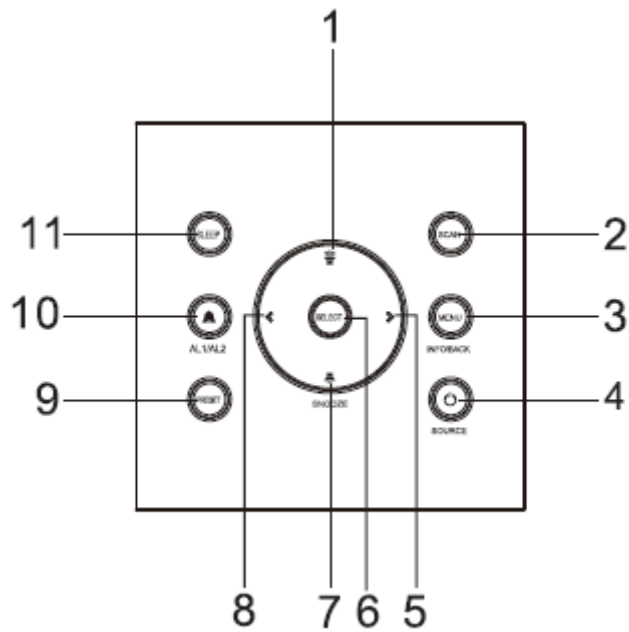

1. LAUTSTÄRKE ERHÖHEN
2. SUCHLAUF
3. MENÜ/INFO/ZURÜCK
4. EIN/AUS/QUELLE
5. Vorlauf
6. AUSWAHL-TASTE
7. LAUTSTÄRKE REDUZIEREN
8. RÜCKWARTS
9. SENDERSPEICHER
10. WECKER (AL1/AL2)

- 11. AUTOM. ABSCHALTUNG
- 12. Display
- 13. Lautsprecher
- 14. Antenne
- 15. Kopfhörerbuchse
- 16. USB-Buchse (zum Laden externer Geräte)
- 17. Netzteileingang

### Stromversorgung anschließen

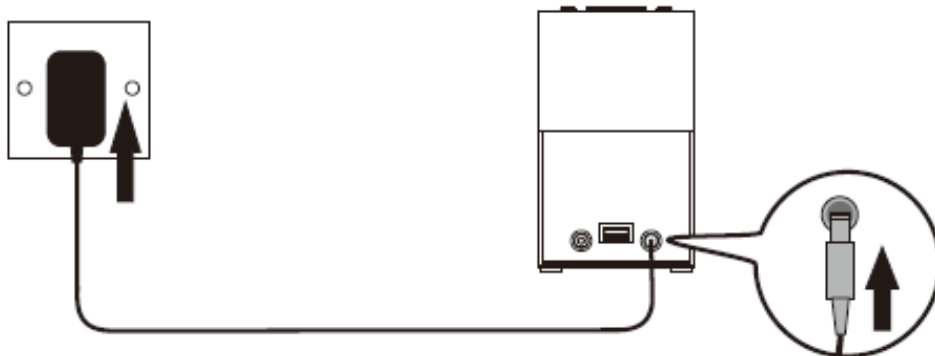

1. Schließen Sie das Kabel des Netzteils an die DC IN Buchse des Radios an.
2. Schließen Sie dann den Stecker des Netzteils an eine Steckdose an.  
Wenn das Display aufleuchtet, ist das Radio eingeschaltet und der Standby-Modus aktiviert.

### Ein- oder Ausschalten

1. Drücken Sie im Standby-Modus die Taste EIN/AUS zum Einschalten des Radios.
2. Halten Sie bei eingeschaltetem Radio die Taste EIN/AUS gedrückt, um in den Standby-Modus zu wechseln. Im Standby-Modus wird die Zeit auf dem Display angezeigt.

Um das Radio vollständig von der Stromversorgung zu trennen, ziehen Sie das Steckernetzteil aus der Steckdose.

### Uhrzeit einstellen

Das Datum und die Uhrzeit des Radios werden automatisch eingestellt, sobald das Radio Sendersignale empfängt (und wenn diese Daten verfügbar sind). Sie können das Datum und die Uhrzeit auch über das Einstellungs Menü anpassen. Um dies zu tun:

1. Drücken Sie zum Einschalten des Radios die Taste EIN/AUS.
2. Halten Sie die Taste MENU gedrückt.
3. Drücken Sie die Taste VORWÄRTS oder RÜCKWÄRTS, bis auf dem Display „System“ angezeigt wird und drücken Sie anschließend die Taste SELECT.

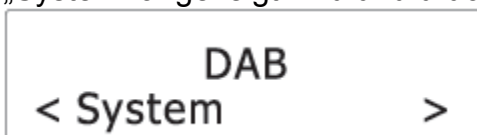

4. Drücken Sie die Taste VORWÄRTS oder RÜCKWÄRTS, bis auf dem Display „Zeit“ angezeigt wird und drücken Sie anschließend die Taste SELECT.

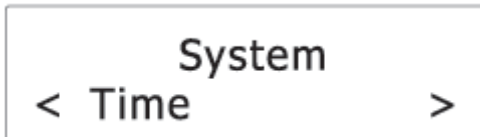

5. Drücken Sie die Taste VORWÄRTS oder RÜCKWÄRTS, bis auf dem Display „Zeit/Datum einstellen“ angezeigt wird und drücken Sie anschließend die Taste SELECT.
  6. Stellen Sie mit der Taste VORWÄRTS oder RÜCKWÄRTS die Stunden ein und bestätigen Sie anschließend mit der Taste SELECT .
  7. Wiederholen Sie Schritt 6, um mit der Einstellung von Minuten, Datum, Monat und Jahr weiterzumachen.
- \*\* Weitere Einstellungen für Datum und Uhrzeit finden Sie im Kapitel „Zeit“.

### Wiedergabe von DAB-Sendern

1. Drücken Sie zum Einschalten des Radios die Taste EIN/AUS.
2. Drücken Sie die Taste SOURCE und wählen Sie den DAB-Modus.



### Suche nach DAB-Sendern

Wenn Sie das Radio erstmalig verwenden oder wenn die Senderliste leer ist, führt das Radio automatisch einen Sendersuchlauf durch. Sie können einen Sendersuchlauf auch manuell durchführen. Um dies zu tun:

- Drücken Sie im DAB-Modus die Taste SCAN, um den automatischen Sendersuchlauf aktivieren.  
Das Radio speichert automatisch alle Radiosender mit ausreichender Signalstärke. Wenn die Suche abgeschlossen ist, wird der erste gespeicherte Sender automatisch wiedergegeben.



### Einen DAB-Sender einstellen

1. Gehen Sie im DAB-Modus mit der Taste VORWÄRTS oder RÜCKWÄRTS zyklisch durch die DAB-Sender in der Senderliste.

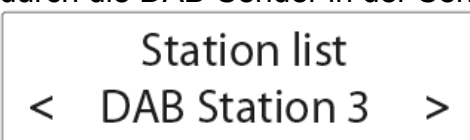

2. Stellen Sie mit der Taste SELECT den ausgewählten DAB-Sender ein.

### Vorbelegte Sender speichern

Sie können bis zu 10 DAB- Sender als vorbelegte Sender speichern.

1. Einen DAB-Sender einstellen.
2. Halten Sie die Taste PRESET gedrückt, bis „Vorbelegte Sender speichern“ auf dem Display angezeigt wird.
3. Drücken Sie die Taste RÜCKLAUF oder VORLAUF zur Auswahl des gewünschten Speicherplatzes.



4. Bestätigen Sie mit der Taste SELECT.  
Der DAB-Sender wird unter der ausgewählten Voreinstellungsnummer gespeichert.  
Wiederholen Sie die Schritte 1 bis 4, um weitere vorbelegte Sender zu speichern.
5. Um einen vorbelegten Sender wiederzugeben, drücken Sie einmal die Taste PRESET.  
Gehen Sie anschließend mit der Taste VORWÄRTS oder RÜCKWÄRTS zyklisch durch die Liste der vorbelegten Sender und bestätigen Sie dann die Auswahl mit der Taste SELECT.

Um den DAB-Sender zu wechseln, der einer Vorbelegungsnummer zugewiesen ist, wiederholen Sie die Schritte 1 bis 4 oben, um den vorhandenen DAB-Sender zu überschreiben.

### **Anzeige von DAB-Informationen**

Drücken Sie wiederholt die Taste INFO, um zyklisch durch folgende Informationen zu gehen (falls vorhanden).

- Dynamisches Label-Segment (DLS)
- Signalstärke
- Programmart (PTY)
- Ensemble name
- Frequenz
- Signalfehlerrate
- Codec-Bitrate
- Zeit
- Datum

### **Benutzung der DAB Menüs**

1. Halten Sie im DAB-Modus die Taste MENU gedrückt, um die DAB-Menüs aufzurufen.
2. Gehen Sie mit der Taste VORWÄRTS oder RÜCKWÄRTS zyklisch durch die untenstehenden Optionen.
  - Vollständiger Suchlauf
  - Manuelle Sendersuche
  - DRC
  - Bereinigen
  - System

Unten finden Sie Einzelheiten zu jeder Option.

### **Vollständiger Suchlauf**

Mit dem vollständigen Suchlauf wird eine umfassende Suche nach DAB-Sendern durchgeführt.

- Starten Sie die Suche nach verfügbaren DAB-Sendern mit der Taste SELECT.  
Wenn der Suchvorgang abgeschlossen ist, wird der erste gefundene Sender automatisch wiedergegeben.

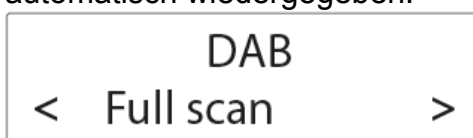

### Manuelle Sendersuche

1. Bestätigen Sie die Auswahl von „Manuelle Sendersuche“ mit der Taste SELECT.

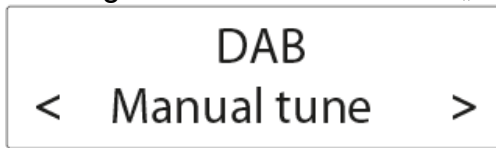

2. Stellen Sie die Frequenz mit der Taste VORWÄRTS oder RÜCKWÄRTS manuell ein.

### DRC (Dynamik-Komprimierung)

DRC fügt eine bestimmte Kompensation für die Dynamikbereich-Unterschiede zwischen den Radiosendern hinzu oder entfernt sie.

### System

Im Kapitel „Systemmenü“ finden Sie Einzelheiten.

### UKW-Modus auswählen

1. Drücken Sie zum Einschalten des Radios die Taste EIN/AUS.
2. Wählen Sie den UKW-Modus mit der Taste SOURCE aus.



### Suche nach UKW-Sendern

- Aktivieren Sie im UKW-Modus die automatische Suche nach dem nächsten verfügbaren UKW-Sender mit der Taste SCAN oder SELECT.

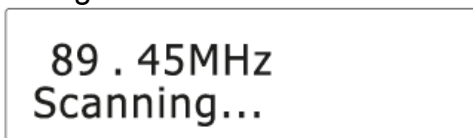

- Nach ein starker UKW-Sender gefunden wurde, wird die Suche beendet. Der UKW-Sender wird wiedergegeben.

### UKW-Frequenz einstellen

- Stellen Sie im UKW-Modus mit der Taste VORWÄRTS oder RÜCKWÄRTS die Frequenz auf- oder abwärts ein.
- Wenn Sie die Frequenz auf- oder abwärts eingestellt haben, drücken Sie die Taste SCAN oder SELECT, um die automatische Suche nach dem nächsten UKW-Sender in der gewählten Einstellrichtung nach oben oder unten zu aktivieren.

\*\*Wickeln Sie die Antenne vollständig ab, um den Empfang des FM-Signals zu verbessern.

### Vorbelegte Sender speichern

Sie können bis zu 10 UKW-Sender als vorbelegte Sender speichern.

1. Stellen Sie einen UKW-Sender ein.

2. Halten Sie die Taste PRESET gedrückt, bis „Vorbelegte Sender speichern“ auf dem Display angezeigt wird.
3. Drücken Sie die Taste RÜCKLAUF oder VORLAUF zur Auswahl des gewünschten Speicherplatzes.
4. Bestätigen Sie mit der Taste SELECT.  
Der UKW-Sender wird unter der gewählten Vorbelegungsnummer gespeichert.  
Wiederholen Sie die Schritte 1 bis 4, um weitere vorbelegte Sender zu speichern.
5. Um einen vorbelegten Sender wiederzugeben, drücken Sie einmal die Taste PRESET.  
Gehen Sie anschließend mit der Taste VORWÄRTS oder RÜCKWÄRTS zyklisch durch die Liste der vorbelegten Sender und bestätigen Sie dann die Auswahl mit der Taste SELECT.

Um den UKW-Sender zu wechseln, der einer Vorbelegungsnummer zugewiesen wurde, wiederholen Sie die Schritte 1 bis 4 oben, um den bestehenden UKW-Sender zu überschreiben.

### **Anzeige von RDS-Daten**

Radiodatensystem (RDS) ist ein Dienst, mit dem UKW-Sender zusätzliche Daten übertragen können. Wenn Sie einen UKW-Radiosender einstellen, der RDS-Signale überträgt, wird der Sendername angezeigt.

Gehen Sie durch wiederholten Drücken der Taste INFO zyklisch durch folgende RDS-Daten (falls vorhanden).

- Lautschrift
- Programmtyp (wie z. B. NACHRICHTEN, SPORT, POP-M)
- Programmservice
- Zeit
- Datum

### **Benutzung des UKW-Menüs**

1. Halten Sie im UKW-Modus die Taste MENU gedrückt, um die UKW-Menüs aufzurufen.
2. Gehen Sie mit der Taste VORWÄRTS oder RÜCKWÄRTS zyklisch durch die untenstehenden Optionen.
  - Scan-Einstellung
  - System

Unten finden Sie Einzelheiten zu jeder Option.

### **Scan-Einstellung**

1. Bestätigen Sie die Auswahl von „Suchlaufeinstellung“ mit der Taste SELECT.



2. Gehen Sie mit der Taste VORWÄRTS oder RÜCKWÄRTS zyklisch durch die untenstehenden Optionen. Das Sternchen hinter der Option zeigt die aktuelle Einstellung an.
  - Nur starke Sender: Nur nach starken Sendern suchen.
  - Alle Sender: Suche nach allen Sendern unabhängig von der Signalstärke.
3. Bestätigen Sie die gewünschte Option mit der Taste SELECT.

## System

Im Kapitel „Systemmenü“ finden Sie Einzelheiten.

### Alarm einstellen

Das Radio unterstützt bis zu 2 Weckrufeinstellungen.

Weckruf Einstellen:

1. Drücken Sie im Radiomodus die Taste WECKER, um entweder Wecker 1 oder Wecker 2 auszuwählen und bestätigen Sie die Auswahl anschließend mit der Taste SELECT.

Alarm 1 Setup

2. Stellen Sie mit der Taste VORWÄRTS oder RÜCKWÄRTS die Stunden des Weckers ein und drücken Sie anschließend die Taste SELECT.

Alarm 1 Wizard  
On time 07:50

3. Stellen Sie mit der Taste VORWÄRTS oder RÜCKWÄRTS die Minuten des Weckers ein und drücken Sie anschließend die Taste SELECT.
4. Gehen Sie mit der Taste VORWÄRTS oder RÜCKWÄRTS zyklisch durch die Daueroptionen und bestätigen Sie anschließend die Auswahl mit der Taste SELECT.

Alarm 1 Wizard  
Duration 15

Die Dauer legt die Zeit fest, bis das Radio in den Standby-Modus zurückkehrt, wenn der Wecker nicht deaktiviert wurde.

Daueroptionen: 15, 30, 45, 60, 90 und 120 Minuten.

5. Gehen Sie mit der Taste VORWÄRTS oder RÜCKWÄRTS zyklisch durch die Quellenoptionen und bestätigen Sie anschließend die Auswahl mit der Taste SELECT.

Alarm 1 Wizard  
Source Buzzer

Die Quelle legt die Tonquelle für den Weckruf fest.

Quellenoptionen: DAB, UKW oder Summer.

Wenn DAB oder UKW gewählt wurde, werden Sie auch aufgefordert, entweder den zuletzt eingestellten Sender oder einen der vorbelegten Sender (sofern eingerichtet) als Weckruf auszuwählen.

6. Gehen Sie mit der Taste VORWÄRTS oder RÜCKWÄRTS zyklisch durch die Intervalloptionen und bestätigen Sie anschließend die Auswahl mit der Taste SELECT.

Alarm 1 Wizard  
Daily

Das Intervall legt fest, an welchen Tagen der Wecker aktiviert ist.

Intervalloptionen: Täglich, Einmalig, An Wochenenden oder Werktags.

Wenn „Einmalig“ ausgewählt wurde, werden Sie auch zum Festlegen eines bestimmten Tags aufgefordert.



7. Stellen Sie die Lautstärke mit der Taste VORWÄRTS oder RÜCKWÄRTS ein und drücken Sie anschließend die Taste SELECT.



Diese Einstellung legt die Lautstärke des Weckers fest.

8. Wählen Sie mit der Taste VORWÄRTS oder RÜCKWÄRTS die Option „Wecker ein“ oder „Wecker aus“ und bestätigen Sie anschließend die Auswahl mit der Taste SELECT.



Wenn der Wecker aktiviert wurde, wird das entsprechende Weckersymbol (A1) für Wecker 1 oder (A2) für Wecker 2 auf dem Display angezeigt.

Der Wecker ertönt zur eingestellten Zeit. Die Lautstärke erhöht sich langsam, bis die eingestellte Lautstärke erreicht ist. Das entsprechende Weckersymbol blinkt ebenfalls auf dem Display.

### Wecker im Standby-Modus ein- oder ausschalten

1. Gehen Sie im Standby-Modus durch wiederholtes Drücken von WECKER zyklisch durch die Einstellung en „Wecker en“ oder „Wecker aus“. Weitere Einzelheiten finden Sie in folgender Tabelle.

WECKER drücken	Weckruf 1	Weckruf 2
1 ×	Aus	Aus
2 ×	Ein	Aus
3 ×	Aus	Ein
4 ×	Ein	Ein

2. Drücken Sie die Taste SELECT zum Bestätigen Ihrer Einstellung.  
Wenn der Wecker aktiviert wurde, wird das entsprechende Weckersymbol (A1) für Wecker 1 oder (A2) für Wecker 2 auf dem Display angezeigt.

### Ausgelösten Weckruf ausschalten

Schalten Sie das Radio mit der Taste EIN/AUS oder WECKER in den Standby-Modus.

### Schlummerzeit

- Tasten für Schlummerzeit: LAUTSTÄRKE ERHÖHEN, LAUTSTÄRKE REDUZIEREN, RÜCKWÄRTS, VORWÄRTS oder SELECT.
- Drücken Sie zum vorübergehenden Stummschalten eines aktiven Weckrufs die Taste SCHLUMMERN. Um die Schlummerzeit zu ändern, drücken Sie eine der Tasten für Schlummerzeit (Optionen: 5, 10, 15 oder 30 Minuten).
- Das Radio kehrt während der Schlummerzeit in den Standby-Modus zurück. Der Weckruf ertönt nach Ablauf der Schlummerzeit erneut.
- Drücken Sie zum Abbrechen der Schlummerzeit und des Weckers die Taste EIN/AUS.

### Schlaf

Mit dieser Funktion stellen Sie die Dauer ein, nach Ablauf derer sich das Radio automatisch ausschaltet.

1. Wenn das Radio eingeschaltet ist, drücken Sie die Taste SLEEP zur Einstellung der Dauer bis zur Abschaltung (Optionen: Aus, 15, 30, 45, 60 oder 90 Minuten).

Set sleep time  
30 minutes

2. Bestätigen Sie Ihre Auswahl mit der Taste SELECT.  
Sobald eine Einschlafdauer eingestellt wurde, wird das Schlafsymbol (S) auf dem Display angezeigt. Nach Ablauf der Dauer schaltet sich das Radio automatisch aus.

## Systemmenü

Zugang zum Systemmenü:

1. Halten Sie im DAB- oder UKW-Modus die Taste MENU gedrückt.
2. Gehen Sie mit der Taste VORWÄRTS oder RÜCKWÄRTS zyklisch durch die Optionen, bis „System“ angezeigt wird.

DAB  
< System >

3. Bestätigen Sie die Auswahl von „System“ mit der Taste SELECT.
4. Gehen Sie mit der Taste VORWÄRTS oder RÜCKWÄRTS zyklisch durch die untenstehenden Optionen.
  - Zeit
  - Hintergrundbeleuchtung
  - Standby bei Inaktivität
  - Sprache
  - Rücksetzung zu den Werkseinstellungen
  - Softwareversion

Unten finden Sie Einzelheiten zu jeder Option.

## Zeit

1. Bestätigen Sie die Auswahl von „Zeit“ mit der Taste SELECT.

System  
< Time >

2. Gehen Sie mit der Taste VORWÄRTS oder RÜCKWÄRTS zyklisch durch die untenstehenden Optionen. Das Sternchen hinter der Option zeigt die aktuelle Einstellung an.
  - Uhrzeit/Datum einstellen
  - Automatische Aktualisierung
  - 12- / 24-Stundeneinstellung
  - Datumsformat einstellen

Unten finden Sie Einzelheiten zu jeder Option.

## Automatische Aktualisierung

Diese Einstellung legt fest, wie das Radio die Uhrzeit und das Datum aktualisiert.

1. Bestätigen Sie die Auswahl von „Automatisch Aktualisieren“ mit der Taste SELECT.

2. Gehen Sie mit der Taste VORWÄRTS oder RÜCKWÄRTS zyklisch durch die untenstehenden Optionen. Das Sternchen hinter der Option zeigt die aktuelle Einstellung an.
  - Aktualisierung über jede Quelle: Aktualisiert das Datum und die Uhrzeit über jedes verfügbare Signal.
  - Aktualisierung über DAB: Aktualisiert die Uhrzeit und das Datum über DAB-Signale.
  - Aktualisiert die UKW: Aktualisiert die Uhrzeit und das Datum über UKW-Signale.
  - Keine Aktualisierung: Keine Aktualisierung von Uhrzeit und Datum.
3. Bestätigen Sie die gewünschte Option mit der Taste SELECT.

### **12- / 24-Stundeneinstellung**

1. Bestätigen Sie die Auswahl von „12/24-Stunden einstellen“ mit der Taste SELECT.
2. Gehen Sie mit der Taste VORWÄRTS oder RÜCKWÄRTS zyklisch durch die nachfolgenden Zeitformateinstellungen. Das Sternchen hinter der Option zeigt die aktuelle Einstellung an.
  - 12: Zeigt die Uhrzeit im 12-Stunden-Format. an.
  - 24: Zeigt die Uhrzeit im 24-Stunden-Format. an.
3. Bestätigen Sie die gewünschte Option mit der Taste SELECT.

### **Datumsformat einstellen**

1. Bestätigen Sie die Auswahl von „Datumsformat einstellen“ mit der Taste SELECT.
2. Gehen Sie mit der Taste VORWÄRTS oder RÜCKWÄRTS zyklisch durch die nachfolgenden Datumsformateinstellungen. Das Sternchen hinter der Option zeigt die aktuelle Einstellung an.
  - TT-MM-JJJJ
  - MM-TT-JJJJ
3. Bestätigen Sie die gewünschte Option mit der Taste SELECT.

### **Hintergrundbeleuchtung**

1. Bestätigen Sie die Auswahl von „Hintergrundbeleuchtung“ mit der Taste SELECT.



2. Gehen Sie mit der Taste VORWÄRTS oder RÜCKWÄRTS zyklisch durch die untenstehenden Optionen. Das Sternchen hinter der Option zeigt die aktuelle Einstellung an.
  - Auszeit
  - Helligkeitsstufe
  - Abdunklungsstufe

Unten finden Sie Einzelheiten zu jeder Option.

### **Auszeit**

Diese Einstellung legt die Dauer der Hintergrundbeleuchtung fest, bevor sie abgedunkelt wird.

1. Bestätigen Sie die Auswahl von „Zeitüberschreitung“ mit der Taste SELECT.

2. Gehen Sie mit der Taste VORWÄRTS oder RÜCKWÄRTS zyklisch durch die nachfolgenden Zeitüberschreitungsoptionen (in Sekunden). Das Sternchen hinter der Option zeigt die aktuelle Einstellung an.
  - Ein (Die Hintergrundbeleuchtung wird nicht abgedunkelt)
  - 10 Sek.
  - 20 Sek.
  - 30 Sek.
  - 45 Sek.
  - 60 Sek.
  - 90 Sek.
  - 120 Sek.
  - 180 Sek.
3. Bestätigen Sie die gewünschte Option mit der Taste SELECT.

### **Helligkeitsstufe**

Diese Einstellung legt die Helligkeitsstufe fest, wenn die Hintergrundbeleuchtung eingeschaltet wurde.

1. Bestätigen Sie Ihre Auswahl von „Einschaltstufe“ mit der Taste SELECT.
2. Gehen Sie mit der Taste VORWÄRTS oder RÜCKWÄRTS zyklisch durch die nachfolgenden Helligkeitsstufen. Das Sternchen hinter der Option zeigt die aktuelle Einstellung an.
  - Niedrig
  - Mittel
  - Hoch
3. Bestätigen Sie die gewünschte Option mit der Taste SELECT.

### **Abdunklungsstufe**

Diese Einstellung legt die Helligkeitsstufe fest, wenn die Hintergrundbeleuchtung abgedunkelt wurde.

1. Bestätigen Sie Ihre Auswahl von „Abdunklungsstufe“ mit der Taste SELECT.
2. Gehen Sie mit der Taste VORWÄRTS oder RÜCKWÄRTS zyklisch durch die nachfolgenden Helligkeitsstufen. Das Sternchen hinter der Option zeigt die aktuelle Einstellung an.
  - Niedrig
  - Mittel
  - Hoch
3. Bestätigen Sie die gewünschte Option mit der Taste SELECT.

### **Standby bei Inaktivität**

Diese Funktion legt einen Zeitraum fest, nach dem das Radio sich automatisch abschaltet.

1. Bestätigen Sie Ihre Auswahl von „Standby bei Inaktivität“ mit der Taste SELECT.



2. Gehen Sie mit der Taste VORWÄRTS oder RÜCKWÄRTS zyklisch durch die nachfolgenden Zeiteinstellungen. Das Sternchen hinter der Option zeigt die aktuelle Einstellung an.
  - Aus
  - 2 Stunde

- 4 Stunde
- 5 Stunde
- 6 Stunde

3. Bestätigen Sie die gewünschte Option mit der Taste SELECT.

### Sprache

Diese Einstellung legt die Sprache fest, die in Menüs verwendet wird.

1. Bestätigen Sie die Auswahl von „Sprache“ mit der Taste SELECT.

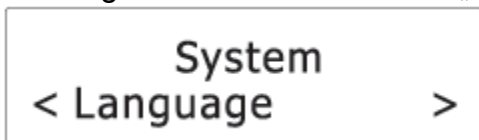

2. Gehen Sie mit der Taste VORWÄRTS oder RÜCKWÄRTS zyklisch durch die nachfolgenden Sprachoptionen. Das Sternchen hinter der Option zeigt die aktuelle Einstellung an.

- English (Englisch)
- Français (Französisch)
- Deutsch (Deutsch)
- Italiano (Italienisch)

3. Bestätigen Sie die gewünschte Option mit der Taste SELECT.

### Rücksetzung zu den Werkseinstellungen

Diese Einstellung löscht alle benutzerdefinierten Einstellungen und ersetzt sie durch die ursprünglichen Standardeinstellungen.

1. Bestätigen Sie Ihre Auswahl von „Werkseinstellungen“ mit der Taste SELECT.

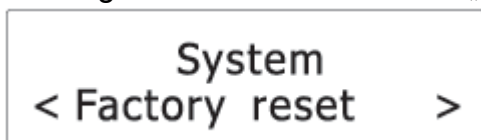

2. Wählen Sie mit der Taste VORWÄRTS oder RÜCKWÄRTS die Option „Ja“ oder „Nein“ aus, um die Rücksetzung zu den Werkseinstellungen zu bestätigen.

### Softwareversion

Diese Option zeigt die aktuelle Softwareversion an.

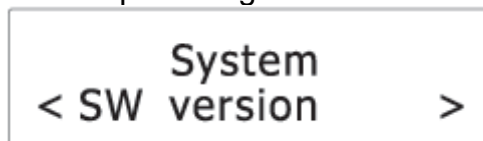

### Externe Geräte aufladen

Schließen Sie ein externes Gerät (z.B. Smartphone, MP3-Player) via USB-Kabel (nicht enthalten) zum Aufladen an den USB-Port an der Rückseite des Radios an. Das Radio kann nicht auf die Daten des verbundenen Geräts zugreifen.

### Überblick über die Menüs

- Gehen Sie mit der Taste VORWÄRTS oder RÜCKWÄRTS zyklisch durch die Optionen in einem Menü.
- Drücken Sie zum Bestätigen von einer Auswahl die Taste SELECT.

- Um zum letzten Bildschirm zurückzukehren, drücken Sie die Taste BACK.

### DAB-Menüs

Vollständiger Suchlauf	
Manuelle Suche	Aus   Niedrig   Hoch
DRC	Nein   Ja
Bereinigen System	(Siehe „Systemmenüs“)

### UKW-Menü

Scan-Einstellung System	Alle Sender   Nur starke Sender. (Siehe „Systemmenüs“)
-------------------------	---

### Systemmenüs

Zeit	(Siehe „Zeitmenüs“)
Hintergrundbeleuchtung	(Siehe „Menüs für Hintergrundbeleuchtung“)
Standby bei Inaktivität	Aus   2 Stunden   4 Stunden   5 Stunden   6 Stunden
Sprache	English   Français   Deutsch   Italiano
Rückstellung	Nein   Ja
SW Version	

### Zeitmenüs

Einstellen von Datum/Uhrzeit automatisch aktualisieren	hh > mm > tt > mm > jjjj Aktualisierung über jede Quelle   Aktualisierung über DAB   Aktualisierung über UKW   Keine Aktualisierung
12- / 24-Stundeneinstellung	12   24
Datumsformat einstellen	TT/MM/JJJJ   MM/TT/JJJJ

### Menüs für Hintergrundbeleuchtung

Auszeit	Aus   10   20   30   45   60   90   120   180
Helligkeitsstufe	Niedrig   Mittel   Hoch
Abdunklungsstufe	Niedrig   Mittel   Hoch

### Weckermenüs

Einschaltzeit	hh:mm
Dauer	15   30   45   60   90   120
Quelle	DAB   UKW   Summer
Intervall	Täglich   Einmalig   An Wochenenden   Werktags
Lautstärke	
An/Aus	Ein   Aus

## Abschaltmenü

Schlaf

Aus | 15 | 30 | 45 | 60 | 90

## Technische Daten

Tuner-Reichweite:

UKW: 87,5 – 108 MHz

DAB+: 174,928 – 239,200 MHz

Nennausgangsleistung des

W RMS

Verstärkers:

Anzahl von Senderspeicherplätzen: 10 (UKW), 10 (DAB)

AC-Netzteil:

Eingang: AC 100-240V, 50/60Hz

Ausgangsleistung: DC 5V, 1,5A

Name des Netzteilherstellers: Dongguan Huapan Electronic Technology Co., Ltd.

Modellnummer des Steckernetzteils: PS07-050150-ABC

ALLE RECHTE VORBEHALTEN, URHEBERRECHTE DENVER ELECTRONICS A/S

# DENVER<sup>®</sup>

[www.denver-electronics.com](http://www.denver-electronics.com)



Elektrische und elektronische Geräte enthalten Materialien, Bauteile und Substanzen, die Ihrer Gesundheit oder der Umwelt schaden können, falls das Abfallmaterial (entsorgte elektrische und elektronische Geräte) nicht ordnungsgemäß entsorgt wird.

Elektrische und elektronische Geräte sind mit einer durchkreuzten Mülltonne gekennzeichnet. Dieses Symbol bedeutet, dass die elektrischen und elektronischen Geräte nicht mit dem restlichen Haushaltsmüll sondern getrennt davon entsorgt werden müssen.

In allen Städten befinden sich Sammelstellen, an denen elektrische und elektronische Geräte entweder kostenlos bei Recyclingstellen abgegeben werden können oder auch direkt eingesammelt werden. Weitere Informationen erhalten Sie bei der Umweltbehörde Ihrer Gemeinde.

Hiermit erklärt Inter Sales A/S, dass der Funkanlagentyp CRD-510 der Richtlinie 2014/53/EU entspricht. Der vollständige Text der EU-Konformitätserklärung ist unter der folgenden Internetadresse verfügbar: <http://www.denver-electronics.com/denver-crd-510/>  
Betriebsfrequenzbereich:  
Max. Ausgangsleistung:

Importeur:  
DENVER ELECTRONICS A/S  
Omega 5A, Soeften  
DK-8382 Hinnerup  
Dänemark  
[www.facebook.com/denverelectronics](http://www.facebook.com/denverelectronics)