

# DENVER®

## INSTRUCCIONES DE USO

### BTL-300



TODOS LOS DERECHOS RESERVADOS, COPYRIGHT DENVER  
ELECTRONICS A/S  
[www.denver-electronics.com/](http://www.denver-electronics.com/)

# DESCRIPCIONES DEL PANEL

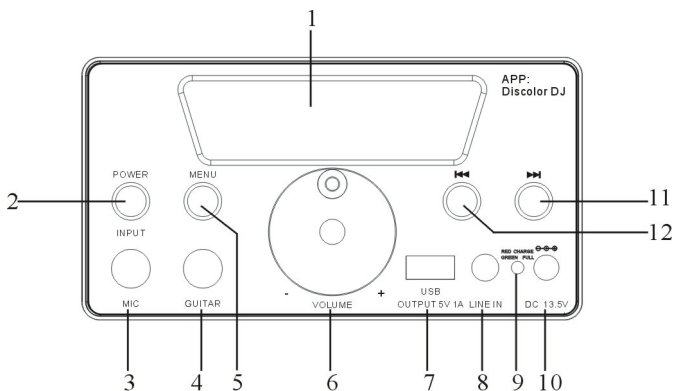

1. Pantalla LED

2. POTENCIA/ENTRADA: POTENCIA/USB/ENTRADA DE LÍNEAS/botón de cambio de entrada BLUETOOTH.

3. MICRÓFONO: Entrada de señal de micrófono.

4. GUITARRA: Entrada de guitarra

5. Botón de selección de menú

6. VOLUMEN-/+ : Ajuste de volumen maestro.

7. USB: Introducción de la tarjeta USB: por favor, preste atención a la dirección cuando inserte la carga de 5V 1A de la tarjeta USB.

8. Entrada de línea

9. Luz LED

Luz indicador de carga ROJO.

Luz indicadora de totalmente cargada VERDE.

10. Interfaz eléctrica CC 13.5V

11. Canción siguiente

12. Canción anterior

# DESCRIPCIONES DEL MANDO A DISTANCIA

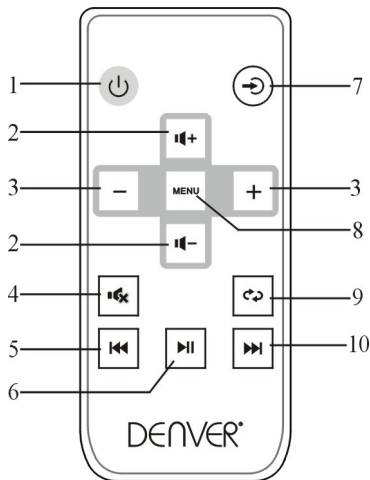

- 1.En espera
- 2.Volumen maestro +/-
- 3.Botón de selección de menú +/-
- 4.Botón silenciar
- 5.Anterior/VOL-
- 6.Reproducir/Pausa
- 7.Botón de entrada de señal
- 8.Botón de selección de menú
- 9.Botón Repetir
- 10.Siguiente/VOL+

Alcance de funcionamiento del mando a distancia  
Sensor de infrarrojos

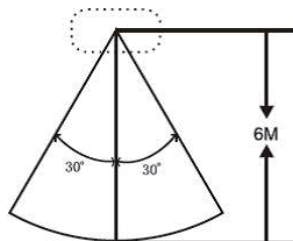

## **Aviso:**

No debe existir ningún obstáculo grande entre el mando a distancia y la unidad principal.

# FUNCIONAMIENTO BÁSICO

## 1. Encender la unidad

Mantenga pulsado el botón EN ESPERA en el panel/mando a distancia durante unos segundos y la unidad se enciende, iluminándose la luz LED. Si la unidad ha estado en modo EN ESPERA durante un periodo prolongado de tiempo, se apagará automáticamente. Para volver a encender la unidad, simplemente pulse el botón EN ESPERA en el panel/mando a distancia.

## 2. Selección del modo de entrada

Puede seleccionar el modo de entrada pulsando el botón de selección del modo de selección de entrada de señal en el panel frontal.

## 3. Silencio

Para silenciar la unidad, pulse el botón silenciar una vez en el mando a distancia.

Para cancelar la opción de silenciar, vuelva a pulsar el botón silenciar.

## 4. Ajuste de volumen en el mando a distancia

Pulse el botón VOL +/- en el mando a distancia para ajustar el volumen.

## 5. Ajuste de volumen de la unidad

Gire el dial en sentido antihorario para disminuir el volumen y en sentido horario para aumentar el volumen.

## 6. SELECCIÓN DEL MENÚ

Pulse el botón MENU situado en el panel frontal o en el mando a distancia para elegir las opciones que aparecen debajo (un total de 8 opciones):

6.1. bA – Bajos

6.2. tb – Agudos

6.3. 1U - Volumen del micrófono

6.4. 2U - Volumen de la guitarra

6.5. EC – Eco

6.6. dl – Retardo

6.7. br – Brillo

6.8. bO - Modos de iluminación

Cuando seleccione una opción entonces gire el dial de VOLUME situado en el panel frontal o pulse +/- en el mando a distancia para ajustar cada efecto de función.

## 7. REPETICIÓN

Durante el estado de reproducción, pulse el botón repetir en el mando a distancia para repetir la reproducción de la pista actual. Para cancelar la opción de repetición vuelva a pulsar el botón repetir.

## 8. ANTERIOR/SIGUIENTE

Al pulsar ANTERIOR/SIGUIENTE puede seleccionar una canción específica de la lista de reproducción.

## 9. Carga USB

Potencia de carga de salida USB de 5V 1A para teléfonos móviles.

## Bluetooth:

Pulse el botón INPUT en el panel/mando a distancia para seleccionar el modo Bluetooth.

De forma simultánea, abra la configuración Bluetooth de su teléfono, tableta o cualquier otro dispositivo de audio activado por Bluetooth y seleccione "BTL-300". La unidad y el dispositivo se conectarán entonces vía Bluetooth. Para controlar el dispositivo mediante el teléfono, tableta, etc., por favor, descargue la aplicación "Discolor DJ".

Una vez que la unidad y el dispositivo están conectados mediante Bluetooth, abra la aplicación "Discolor DJ" en el teléfono, tableta, etc. y pulse el botón Bluetooth. Esto le permitirá controlar los siguientes cinco modos del dispositivo desde su teléfono: Música, Luz, Tarjeta USB, Bluetooth y Ecuador. Para cancelar la aplicación, pulse el botón salir.

# Para controlar el dispositivo mediante el teléfono, por favor, encuentre e instale la aplicación "Discolor DJ". Usa su smartphone via Wifi -descargue el programa gratuito APP de Google Play o App Store

Abra la Aplicación "Discolor DJ" en su teléfono; existen 7 iconos de funciones en la página principal:

- 1.Reproducción de música Bluetooth
- 2.Conexión de control Bluetooth
- 3.Entrada de línea de entrada - silenciar
- 4.Color de control de iluminación, brillo y modo luz flash
- 5.Ecualizador, ajuste de volumen para música, entrada de micrófono y guitarra.
- 6.Reproducción de la tarjeta USB

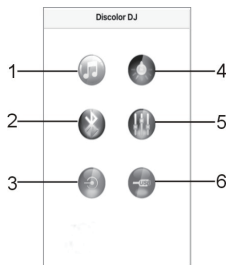

Discolor DJ

(1)Reproducción de música Bluetooth

Pulse  para entrar en la página de reproducción de música Bluetooth. Pulse "Pick songs to play" para ir a la página Seleccionar canciones y elegir la canción que desee reproducir; pulse "Done" para volver a la página de reproducción de música Bluetooth; asimismo puede operar la pausa, reproducción, hacia delante, hacia atrás y ajuste de volumen, repetir y reproducción aleatoria. Pulse "Back" para volver a la página principal.

(2)Conexión Bluetooth

Pulse  para entrar en la página de conexión de control de Bluetooth, y posteriormente haga clic en "Discolor DJ BLE" para conectarse con el altavoz.

(3)Entrada de línea de entrada – silenciar

Pulse  para entrar en la página de entrada a LÍNEA DE ENTRADA; pulse

 para silenciar la música; pulse  para continuar la reproducción.

Pulse "Back" para ir a la página principal.

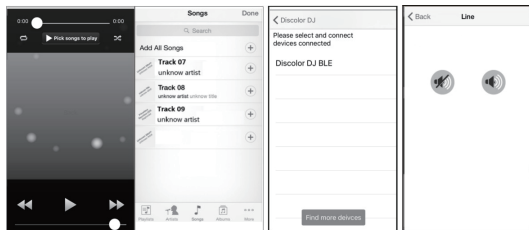

(1)

(2)

(3)

#### (4) Colores de control de iluminación, brillo y modo de cambio de color

Pulse  para entrar en la página de control de iluminación; puede seleccionar cualquier color a mostrar en el color de la luz del altavoz, así como ajustar el brillo de la luz. Para volver atrás a la página principal, pulse "Discolor DJ" situado en la esquina izquierda.

Pulse "Profiles" para entrar en la página de modo de efectos de luz; puede elegir entre un total de 12 modos de efecto de luz preestablecidos. Para volver a la página de control de luz, pulse "Light" situado en la esquina izquierda.

#### (5) Ecuualizador, ajuste de volumen para la música, micrófono y guitarra

Pulse  para entrar en la página de configuración de sonido para ajustar el volumen para la música, micrófono y guitarra; existen 4 modos de ecualizador predeterminados: Pop, Clásica, Jazz y Rock; asimismo puede pulsar G-Eq para acceder al ecualizador gráfico y configurar su especificación de ecualizador preferida.

#### (6) Reproducción de la tarjeta USB

Cuando inserte la tarjeta USB en el altavoz, pulse  para entrar en la página de reproducción de la tarjeta USB, para elegir una canción y reproducir la música de la tarjeta USB; pulse "Play" para entrar en la página de control de la reproducción, donde puede accionar la pausa, reproducción, hacia delante, hacia atrás y ajuste de volumen. Pulse "List" para volver a la página de la lista USB; pulse "Back" para volver a la página principal.

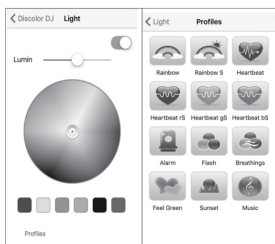

(4)

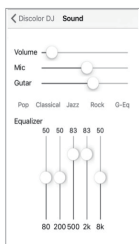

(5)

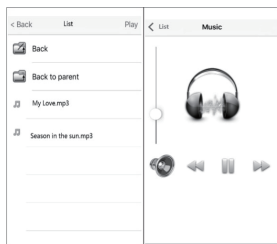

(6)

DENVER®

www.denver-electronics.com



Los equipos eléctricos y electrónicos, y las pilas o baterías incluidas, contienen materiales, componentes y sustancias que pueden ser perjudiciales para su salud y para el medio ambiente, si el material de desecho (equipos eléctricos y electrónicos y baterías) no se manipula correctamente.

Los equipos eléctricos y electrónicos, y las pilas o baterías incluidas, llevan un símbolo de un cubo de basura cruzado por un aspa, como el que se ve a continuación. Este símbolo indica que los equipos eléctricos y electrónicos, y sus pilas o baterías, no deberían ser eliminados con el resto de basura del hogar, sino que deben eliminarse por separado.

Como usuario final, es importante que usted remita las pilas o baterías usadas al centro adecuado de recogida. De esta manera se asegurará de que las pilas y baterías se reciclan según la legislación y no dañarán el medio ambiente.

Todas las ciudades tienen establecidos puntos de recogida, en los que puede depositar los equipos eléctricos y electrónicos, y sus pilas o baterías gratuitamente en los centros de reciclaje y en otros lugares de recogida, o solicitar que sean recogidos de su hogar. Puede obtener información adicional en el departamento técnico de su ciudad.

Importador:  
DENVER ELECTRONICS A/S  
Omega 5A  
Soeften  
8382 Hinnerup  
Dinamarca  
[www.facebook.com/denverelectronics](http://www.facebook.com/denverelectronics)

Por la presente, Inter Sales A/S, declara que este modelo DENVER (BTL-300) cumple con los requisitos esenciales y con otras provisiones relevantes de la directiva europea 2014/53/EU.

Puede conseguir una copia de la Declaración de Conformidad en  
Inter Sales A/S  
Omega 5A  
Soeften  
8382 Hinnerup  
Dinamarca

