

DENVER®

BEDIENUNGSANLEITUNG

BTL-300



ALLE RECHTE VORBEHALTEN, URHEBERRECHTE DENVER
ELECTRONICS A/S
www.denver-electronics.com/

ERLÄUTERUNG DES BEDIENFELDS

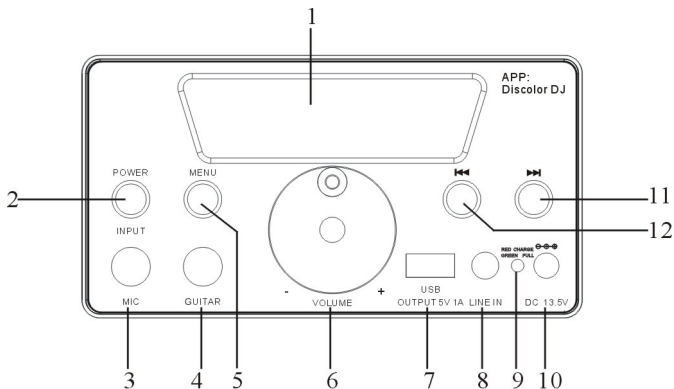

1. LED-Anzeige
2. BETRIEB/EINGANG: Modus-Taste für BETRIEB/USB/
LINE-EINGANG/BLUETOOTH.
3. MIC: Mikrofoneingang
4. GITARRE: Gitarren-Eingang
5. Menü-Taste
6. LAUTSTÄRKE-/+: Einstellung der Gesamtlautstärke.
7. USB: USB-Eingang; achten Sie darauf, USB-Geräte richtig herum und
nur solche mit einer Stromaufnahme von 5V 1A anzuschließen.
8. Line-Eingang
9. LED-Anzeige
ROT Ladeanzeige.
GRÜN Vollständig geladen.
10. DC 13,5V Netzanschluss
11. Nächster Titel
12. Vorheriger Titel

ERLÄUTERUNG DER FERNBEDIENUNG

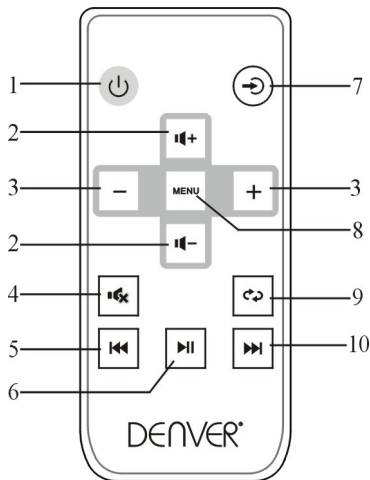

- 1.Standby
- 2.Gesamtlautstärke +/-
- 3.Menü-Taste -/+
- 4.Stummschaltung
- 5.Zurück/LAUTSTÄRKE-
- 6.Wiedergabe/Pause
- 7.Signaleingang
- 8.Menü-Taste
- 9.Wiederholte Wiedergabe
- 10.Weiter/LAUTSTÄRKE+

Betriebsreichweite der Fernbedienung
Infrarotsensor

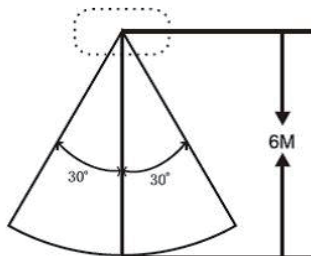

Hinweis:

Zwischen der Fernbedienung und dem Hauptgerät dürfen sich keine großen Gegenstände befinden.

ALLGEMEINE BETIENUNGSHINWEIS

1. Gerat EINSCHALTEN

Halten Sie die STANDBY-Taste auf dem Bedienfeld/ auf der Fernbedienung einige Sekunden lang gedruckt; das Gerat schaltet sich ein und die LED-Anzeige leuchtet auf. Nach Ablauf einer langeren Zeit im STANDBY-Modus schaltet sich das Gerat automatisch aus. Um das Gerat erneut einzuschalten, drucken Sie die STANDBY-Taste auf dem Bedienfeld/ auf der Fernbedienung.

2. Eingangsmodus auswahlen

Sie konnen den Eingangsmodus durch Drucken der Modus-Taste auf der Fernbedienung auswahlen. Sie konnen auch die Signaleingangstaste auf dem Bedienfeld drucken.

3. Stumm

Schalten Sie den Ton aus, indem Sie auf der Fernbedienung einmal die Taste fur die Stummschaltung drucken. Schalten Sie den Ton durch erneutes Drucken der Taste wieder ein.

4. Lautstarke mit der Fernbedienung einstellen

Drucken Sie die Taste VOL +/- auf der Fernbedienung, um die Lautstarke einzustellen.

5. Lautstarke mit dem Gerat einstellen

Drehen Sie den Drehregler entgegen dem Uhrzeigersinn, um die Lautstarke zu reduzieren, oder im Uhrzeigersinn, um die Lautstarke zu erhohen.

6. MENU AUSWAHLEN

Drucken Sie die Taste MENU auf dem Bedienfeld oder auf der Fernbedienung, um eine der nachfolgenden (insgesamt 8) Optionen auszuwahlen:

6.1. bA – Tiefton 6.2. tb – Hochtton 6.3. 1U – Lautstarke Mikrofon

6.4. 2U – Lautstarke Gitarre 6.5. EC – Echo 6.6. dl – Verzogerung

6.7. br – Helligkeit 6.8. bO – Lichtmodi

Nachdem Sie eine Option ausgewahlt haben, drehen Sie den Regler VOLUME auf dem Bedienfeld oder drucken Sie die Tasten +/- auf der Fernbedienung, um die Einstellungen der Option entsprechend zu konfigurieren.

7. Wiederholen

Drucken Sie wahrend der Wiedergabe einmal die Wiederholungstaste auf der Fernbedienung, um den aktuellen Titel wiederholt abzuspielen. Beenden Sie diese Funktion durch erneutes Drucken der Wiederholungstaste.

8. ZURUCK/WEITER

Mit den Tasten ZURUCK/WEITER konnen Sie einen bestimmten Titel in der Wiedergabeliste auswahlen.

9. Aufladung via USB

5V 1A USB-Ladeausgang fur Handys.

Bluetooth:

Drucken Sie die Taste INPUT auf dem Bedienfeld/ auf der Fernbedienung, um den Bluetooth-Modus auszuwahlen. Aktivieren Sie gleichzeitig an Ihrem Handy, Tablet oder anderem Bluetooth-fahigen Gerat die Bluetooth-Funktion und wahlen Sie dann „BTL-300“. Ihr Produkt und das externe Gerat werden dann via Bluetooth verbunden. Um Ihr Produkt via Handy, Tablet usw. steuern zu konnen, laden Sie bitte die App „Discolor DJ“ herunter.

Nachdem das Produkt und das externe Gerat via Bluetooth verbunden wurden, offnen Sie die App „Discolor DJ“ auf Ihrem Handy, Tablet, usw., und drucken Sie dann die Bluetooth-Taste. Sie konnen Ihr Produkt dann in folgenden funf Modi mit Ihrem Handy steuern: Musik, Licht, USB, Bluetooth und Equalizer. Schlieen Sie die App durch Drucken der Beenden-Taste.

Um das Produkt über Ihr Handy steuern zu können, suchen und installieren Sie bitte die App „Discolor DJ“. Smartphone per Wi-Fi verwenden-kostenlose APPS von Google Play oder aus dem App Store herunterladen

Öffnen Sie die App „Discolor DJ“ an Ihrem Handy; in der Hauptanzeige finden Sie 7 Funktionssymbole:

1. Bluetooth-Musikwiedergabe
2. Bluetooth-Verbindung steuern
3. Line-Eingang - Stumm
4. Lichtfarbe, Helligkeit und Blitzlichtmodus steuern
5. Equalizer, Lautstärke für Musikwiedergabe, Mikrofon und Gitarre einstellen.
6. USB-Wiedergabe

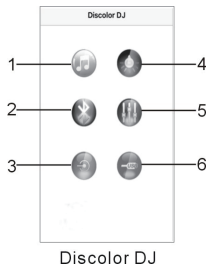

(1) (1) Bluetooth-Musikwiedergabe



Drücken Sie die Taste , um die Seite für die Bluetooth-Musikwiedergabe zu öffnen. Drücken Sie „Pick songs to play“, um die Musikseite zur Auswahl von Titeln zu öffnen. Drücken Sie „Done“, um zur Bluetooth-Musikwiedergabeanzeige zurückzukehren. Sie können Funktionen wie Pause, Wiedergabe, Zurückspulen, Vorspulen, Lautstärke, wiederholte Wiedergabe und willkürliche Wiedergabe einstellen. Drücken Sie „Back“, um zur Hauptanzeige zurückzukehren.

(2) Bluetooth-Verbindung

Drücken Sie , um die Seite für die Bluetooth-Verbindung zu öffnen. Klicken Sie dann auf „Discolor DJ BLE“, um die Verbindung mit dem Lautsprecher herzustellen.

(3) Line-Eingang – Stumm

Drücken Sie , um die Seite für die Line-Eingangsverbindung zu öffnen.

Drücken Sie dann , um den Ton auszuschalten, und , um die Wiedergabe fortzusetzen. Drücken Sie „Back“, um zur Hauptanzeige zurückzukehren.

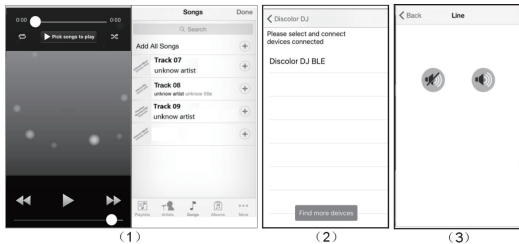

(4) Lichtfarbe, Helligkeit und Farbwechselmodus einstellen



Drücken Sie , um die Seite für die Lichteinstellungen zu öffnen. Wählen Sie dort eine Farbe für die Lichtanzeige am Lautsprecher aus und stellen Sie die Helligkeit des Lichts ein. Drücken Sie unten links „Discolor DJ“, um zur Hauptanzeige zurückzukehren.



Drücken Sie „Profiles“ , um die Seite mit den Lichteffekteinstellungen zu öffnen. Wählen Sie einen der 12 voreingestellten Lichtmodi aus. Drücken Sie unten links „Light“, um zur Seite der Lichteinstellungen zurückzukehren.

(5) Equalizer, Lautstärke für Musik, Mikrofon und Gitarre einstellen

Drücken Sie , um die Sound-Optionen für die Einstellung der Lautstärke für Musik, Mikrofon und Gitarre zu öffnen; es gibt 4 voreingestellte EQ-Modi: Pop, Klassik, Jazz und Rock. Drücken Sie G-Eq, um den graphischen Equalizer zur Einstellung Ihrer bevorzugten Equalizer-Konfigurationen zu öffnen.

(6) USB-Wiedergabe

Wenn Sie ein USB-Gerät an den Lautsprecher anschließen, drücken Sie die Taste



, um die USB-Wiedergabeseite aufzurufen. Wählen Sie einen Titel und starten Sie die Wiedergabe vom USB-Gerät. Drücken Sie „Play“, um die Seite für die Wiedergabesteuerung zu öffnen. Sie können die Wiedergabe unterbrechen, starten, zurückspulen, vorspulen und die Lautstärke einstellen. Drücken Sie „List“, um zur USB-Listenübersicht zurückzukehren. Drücken Sie „Back“, um zur Hauptanzeige zurückzukehren.

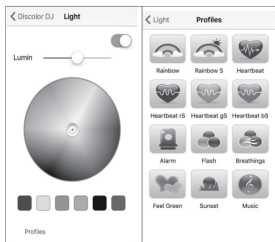

(4)

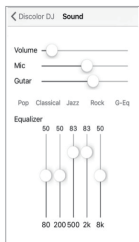

(5)

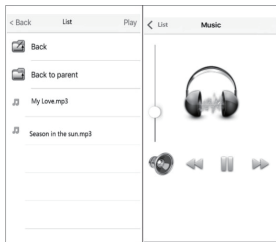

(6)

ALLE RECHTE VORBEHALTEN, URHEBERRECHTE DENVER
ELECTRONICS A/S

DENVER®

www.denver-electronics.com



Elektrische und elektronische Geräte sowie Batterien enthalten Materialien, Komponenten und Substanzen, welche für Sie und Ihre Umwelt schädlich sein können, sofern die Abfallmaterialien (entsorgte elektrische und elektronische Altgeräte sowie Batterien) nicht korrekt gehandhabt werden.

Elektrische und elektronische Geräte sowie Batterien sind mit der durchgestrichenen Mülltonne, wie unten abgebildet, kenntlich gemacht. Dieses Symbol bedeutet, dass elektrische und elektronische Altgeräte sowie Batterien nicht mit dem Hausmüll entsorgt werden dürfen, sie müssen separat entsorgt werden.

Als Endverbraucher ist es notwendig, dass Sie Ihre erschöpften Batterien bei den entsprechenden Sammelstellen abgeben. Auf diese Weise stellen Sie sicher, dass die Batterien entsprechend der Gesetzgebung recycelt werden und keine Umweltschäden anrichten.

Städte und Gemeinden haben Sammelstellen eingerichtet, an denen elektrische und elektronische Altgeräte sowie Batterien kostenfrei zum Recycling abgegeben werden können, alternativ erfolgt auch Abholung. Weitere Informationen erhalten Sie bei der Umweltbehörde Ihrer Gemeinde.

Importeur:
DENVER ELECTRONICS A/S
Omega 5A
Soeften
8382 Hinnerup
Dänemark
www.facebook.com/denverelectronics

Hiermit erklärt Inter Sales A/S, dass dieses Modell DENVER (BTL-300) den grundlegenden Anforderungen und anderen relevanten Bestimmungen der Richtlinie 2014/53/EU entspricht.

Eine Kopie der Konformitätserklärung ist erhältlich unter:
Inter Sales A/S
Omega 5A
Soeften
8382 Hinnerup
Dänemark

